

HLA 56

**STIHL**



<b>2 - 21</b>	<b>Gebrauchsanleitung</b>
<b>21 - 39</b>	<b>Instruction Manual</b>
<b>39 - 59</b>	<b>Manual de instrucciones</b>
<b>59 - 76</b>	<b>Skötselansvisning</b>
<b>76 - 95</b>	<b>Käyttöohje</b>
<b>95 - 113</b>	<b>Bedjeningsvejledning</b>
<b>113 - 130</b>	<b>Bruksanvisning</b>
<b>130 - 150</b>	<b>Návod k použití</b>
<b>150 - 169</b>	<b>Használati utasítás</b>
<b>169 - 189</b>	<b>Instruções de serviço</b>
<b>189 - 210</b>	<b>Инструкция по эксплуатации</b>
<b>210 - 229</b>	<b>Instrukcja użytkowania</b>
<b>229 - 253</b>	<b>Ръководство за употреба</b>
<b>253 - 272</b>	<b>Instrucțiuni de utilizare</b>



## Inhaltsverzeichnis

1	Vorwort.....	2
2	Informationen zu dieser Gebrauchsanleitung.....	2
3	Übersicht.....	3
4	Sicherheitshinweise.....	4
5	Heckenschneider einsatzbereit machen.....	9
6	Akku laden und LEDs.....	9
7	Heckenschneider zusammenbauen.....	10
8	Akku einsetzen und herausnehmen.....	10
9	Heckenschneider einschalten und ausschalten.....	11
10	Heckenschneider und Akku prüfen.....	11
11	Mit dem Heckenschneider arbeiten.....	12
12	Nach dem Arbeiten.....	13
13	Transportieren.....	13
14	Aufbewahren.....	14
15	Reinigen.....	14
16	Warten.....	15
17	Reparieren.....	15
18	Störungen beheben.....	15
19	Technische Daten.....	16
20	Ersatzteile und Zubehör.....	17
21	Entsorgen.....	17
22	EU-Konformitätserklärung.....	17
23	Anschriften.....	18
24	Allgemeine Sicherheitshinweise für Elektrowerkzeuge.....	18

## 1 Vorwort

Liebe Kundin, lieber Kunde,

es freut uns, dass Sie sich für STIHL entschieden haben. Wir entwickeln und fertigen unsere Produkte in Spitzenqualität entsprechend der Bedürfnisse unserer Kunden. So entstehen Produkte mit hoher Zuverlässigkeit auch bei extremer Beanspruchung.

STIHL steht auch für Spitzenqualität beim Service. Unser Fachhandel gewährleistet kompetente Beratung und Einweisung sowie eine umfassende technische Betreuung.

STIHL bekennt sich ausdrücklich zu einem nachhaltigen und verantwortungsvollen Umgang mit der Natur. Diese Gebrauchsanleitung soll Sie unterstützen, Ihr STIHL Produkt über eine lange Lebensdauer sicher und umweltfreundlich einzusetzen.

Wir danken Ihnen für Ihr Vertrauen und wünschen Ihnen viel Freude mit Ihrem STIHL Produkt.



Dr. Nikolas Stihl

**WICHTIG! VOR GEBRAUCH LESEN UND AUFBEWAHREN.**

## 2 Informationen zu dieser Gebrauchsanleitung

### 2.1 Geltende Dokumente

- Es gelten die lokalen Sicherheitsvorschriften.
- ▶ Zusätzlich zu dieser Gebrauchsanleitung folgende Dokumente lesen, verstehen und aufbewahren:
    - Sicherheitshinweise Akku STIHL AK
    - Gebrauchsanleitung Ladegeräte STIHL AL 101, 300, 500
    - Sicherheitsinformation für STIHL Akkus und Produkte mit eingebautem Akku: [www.stihl.com/safety-data-sheets](http://www.stihl.com/safety-data-sheets)

### 2.2 Kennzeichnung der Warnhinweise im Text

#### **GEFAHR**

- Der Hinweis weist auf Gefahren hin, die zu schweren Verletzungen oder zum Tod führen.
  - ▶ Die genannten Maßnahmen können schwere Verletzungen oder Tod vermeiden.

#### **WARNUNG**

- Der Hinweis weist auf Gefahren hin, die zu schweren Verletzungen oder zum Tod führen können.
  - ▶ Die genannten Maßnahmen können schwere Verletzungen oder Tod vermeiden.

#### **HINWEIS**

- Der Hinweis weist auf Gefahren hin, die zu Sachschaden führen können.
  - ▶ Die genannten Maßnahmen können Sachschaden vermeiden.

### 2.3 Symbole im Text

-  Dieses Symbol verweist auf ein Kapitel in dieser Gebrauchsanleitung.

## 3 Übersicht

### 3.1 Heckenschneider und Akku

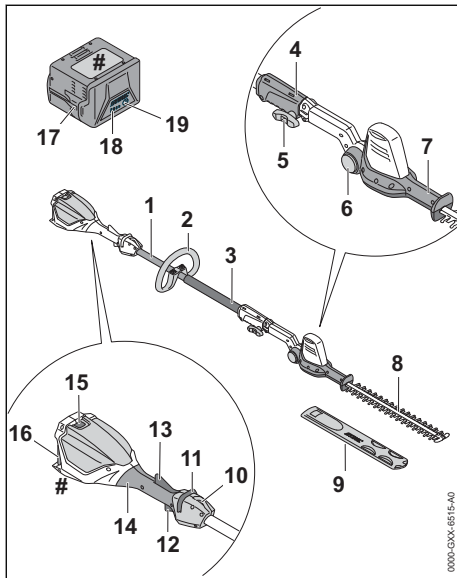

- 1 Schaft**  
Der Schaft verbindet alle Bauteile.
- 2 Rundgriff**  
Der Rundgriff dient zum Halten und Führen des Heckenschneiders.
- 3 Griffschlauch**  
Der Griffschlauch dient zum Halten und Führen des Heckenschneiders.
- 4 Kupplungsmuffe**  
Die Kupplungsmuffe verbindet den Schaft mit den Schneidmessern.
- 5 Knebelschraube**  
Die Knebelschraube klemmt die Schneidmesser an den Schaft.
- 6 Sperrknopf**  
Der Sperrknopf blockiert das Schwenken der Schneidmesser.
- 7 Schwenkgriff**  
Der Schwenkgriff dient zum Einstellen des Winkels des Schneidmesser.
- 8 Schneidmesser**  
Die Schneidmesser schneiden das Schnittgut.
- 9 Messerschutz**  
Der Messerschutz schützt vor Kontakt mit den Schneidmessern.

### 10 Tragöse

Die Tragöse dient zum Einhängen des Tragsystems.

### 11 Entsperschieber

Der Entsperschieber entsperrt den Schalthebel.

### 12 Schalthebel

Der Schalthebel schaltet den Heckenschneider ein und aus.

### 13 Ergo-Hebel

Der Ergo-Hebel hält den Entsperschieber in Position, wenn der Schalthebel losgelassen wird.

### 14 Bedienungsgriff

Der Bedienungsgriff dient zum Bedienen, Halten und Führen des Heckenschneiders.

### 15 Sperrhebel

Der Sperrhebel hält den Akku im Akku-Schacht.

### 16 Akku-Schacht

Der Akku-Schacht nimmt den Akku auf.

### 17 Akku

Der Akku versorgt den Heckenschneider mit Energie.

### 18 LEDs

Die LEDs zeigen den Ladezustand des Akkus und Störungen an.

### 19 Drucktaste

Die Drucktaste aktiviert die LEDs am Akku.

## # Leistungsschild mit Maschinenummer

### 3.2 Symbole

Die Symbole können auf dem Heckenschneider und dem Akku sein und bedeuten Folgendes:

← ■■■■ Dieses Symbol gibt an, in welche Richtung der Entsperschieber geschoben werden muss.

⚙️ Dieses Symbol gibt an, dass das Schneidmesser angebaut werden muss.

🔋 1 LED leuchtet rot. Der Akku ist zu warm oder zu kalt.



🔋 4 LEDs blinken rot. Im Akku besteht eine Störung.



🔊 **L<sub>WA</sub>** Garantierter Schalleistungspegel nach Richtlinie 2000/14/EG in dB(A) um Schallemissionen von Produkten vergleichbar zu machen.



Die Angabe neben dem Symbol weist auf den Energieinhalt des Akkus nach Spezifikation des Zellenherstellers hin. Der in der Anwendung zur Verfügung stehende Energieinhalt ist geringer.



Produkt nicht mit dem Hausmüll entsorgen.

## 4 Sicherheitshinweise

### 4.1 Warnsymbole

Die Warnsymbole auf dem Heckenschneider oder dem Akku bedeuten Folgendes:



Sicherheitshinweise und deren Maßnahmen beachten.



Gebrauchsanleitung lesen, verstehen und aufbewahren.



Schutzbrille und Schutzhelm tragen.



Schutzstiefel tragen.



Arbeitshandschuhe tragen.



Sich bewegende Schneidmesser nicht berühren.

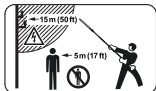

Sicherheitsabstand einhalten.



Heckenschneider vor Regen und Feuchtigkeit schützen.



Akku während Arbeitsunterbrechungen, des Transports, der Aufbewahrung, Wartung oder Reparatur herausnehmen.



Akku vor Hitze und Feuer schützen.



Akku vor Regen und Feuchtigkeit schützen und nicht in Flüssigkeiten tauchen.



Zulässigen Temperaturbereich des Akkus einhalten.

### 4.2 Bestimmungsgemäße Verwendung

Der Heckenschneider STIHL HLA 56 dient zum Schneiden von Bodendeckern, hohen Hecken, hohen Sträuchern, hohen Büschen und hohem Gestrüpp.

Der Heckenschneider darf bei Regen nicht verwendet werden.

Der Heckenschneider wird von einem Akku STIHL AK mit Energie versorgt.

### ⚠️ WARNUNG

- Akkus, die nicht von STIHL für den Heckenschneider freigegeben sind, können Brände und Explosionen auslösen. Personen können schwer verletzt oder getötet werden und Sachschaden kann entstehen.
  - ▶ Heckenschneider mit einem Akku STIHL AK verwenden.
- Falls der Heckenschneider oder der Akku nicht bestimmungsgemäß verwendet werden, können Personen schwer verletzt oder getötet werden und Sachschaden kann entstehen.
  - ▶ Heckenschneider so verwenden, wie es in dieser Gebrauchsanleitung beschrieben ist.
  - ▶ Akku so verwenden, wie es in der Gebrauchsanleitung Akku STIHL AK beschrieben ist.

### 4.3 Anforderungen an den Benutzer

### ⚠️ WARNUNG

- Benutzer ohne eine Unterweisung können die Gefahren des Heckenschneiders und des Akkus nicht erkennen oder nicht einschätzen. Der Benutzer oder andere Personen können schwer verletzt oder getötet werden.



- ▶ Gebrauchsanleitung lesen, verstehen und aufbewahren.

- ▶ Falls der Heckenschneider oder der Akku an eine andere Person weitergegeben wird: Gebrauchsanleitung mitgeben.
- ▶ Sicherstellen, dass der Benutzer folgende Anforderungen erfüllt:
  - Der Benutzer ist ausgeruht.

- Der Benutzer ist körperlich, sensorisch und geistig fähig, der Heckenschneider und den Akku zu bedienen und damit zu arbeiten. Falls der Benutzer körperlich, sensorisch oder geistig eingeschränkt dazu fähig ist, darf der Benutzer nur unter Aufsicht oder nach Anweisung durch eine verantwortliche Person damit arbeiten.
  - Der Benutzer kann die Gefahren des Heckenschneiders und des Akkus erkennen und einschätzen.
  - Der Benutzer ist volljährig oder der Benutzer wird entsprechend nationaler Regelungen unter Aufsicht in einem Beruf ausgebildet.
  - Der Benutzer hat eine Unterweisung von einem STIHL Fachhändler oder einer fachkundigen Person erhalten, bevor er das erste Mal mit dem Heckenschneider arbeitet.
  - Der Benutzer ist nicht durch Alkohol, Medikamente oder Drogen beeinträchtigt.
- ▶ Falls Unklarheiten bestehen: Einen STIHL Fachhändler aufsuchen.

#### 4.4 Bekleidung und Ausstattung

##### **▲** WARNUNG

- Während der Arbeit können lange Haare in den Heckenschneider hineingezogen werden. Der Benutzer kann schwer verletzt werden.
  - ▶ Lange Haare so zusammenbinden und so sichern, dass sie sich oberhalb der Schultern befinden.
- Während der Arbeit können Gegenstände mit hoher Geschwindigkeit hochgeschleudert werden. Der Benutzer kann verletzt werden.



- ▶ Eine eng anliegende Schutzbrille tragen. Geeignete Schutzbrillen sind nach Norm EN 166 oder nach nationalen Vorschriften geprüft und mit der entsprechenden Kennzeichnung im Handel erhältlich.

- ▶ Ein langärmeliges, eng anliegendes Oberteil und eine lange Hose tragen.
- Herabfallende Gegenstände können zu Verletzungen des Kopfs führen.



- ▶ Einen Schutzhelm tragen.

- Während der Arbeit kann Staub aufgewirbelt werden. Eingeatmeter Staub kann die Gesundheit schädigen und allergische Reaktionen auslösen.

- ▶ Falls Staub aufgewirbelt wird: Eine Staubschutzmaske tragen.
- Ungeeignete Bekleidung kann sich in Holz, Gestrüpp und im Heckenschneider verfangen. Benutzer ohne geeignete Bekleidung können schwer verletzt werden.
  - ▶ Eng anliegende Bekleidung tragen.
  - ▶ Schals und Schmuck ablegen.
- Falls der Benutzer ungeeignetes Schuhwerk trägt, kann er ausrutschen. Der Benutzer kann verletzt werden.



- ▶ Festes, geschlossenes Schuhwerk mit griffiger Sohle tragen.

- Während der Reinigung oder Wartung kann der Benutzer in Kontakt mit den Schneidmessern kommen. Der Benutzer kann verletzt werden.



- ▶ Arbeitshandschuhe aus widerstandsfähigem Material tragen.

#### 4.5 Arbeitsbereich und Umgebung

##### 4.5.1 Heckenschneider

##### **▲** WARNUNG

- Unbeteiligte Personen, Kinder und Tiere können die Gefahren des Heckenschneiders und hochgeschleudeter Gegenstände nicht erkennen und nicht einschätzen. Unbeteiligte Personen, Kinder und Tiere können schwer verletzt werden und Sachschaden kann entstehen.

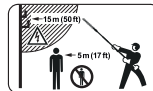

- ▶ Unbeteiligte Personen, Kinder und Tiere im Umkreis von 5 m um den Arbeitsbereich fernhalten.

- ▶ Einen Abstand von 5 m zu Gegenständen einhalten.
- ▶ Heckenschneider nicht unbeaufsichtigt lassen.
- ▶ Sicherstellen, dass Kinder nicht mit dem Heckenschneider spielen können.
- Der Heckenschneider ist nicht wassergeschützt. Falls im Regen oder in feuchter Umgebung gearbeitet wird, kann es zu einem elektrischen Schlag kommen. Der Benutzer kann verletzt werden und der Heckenschneider kann beschädigt werden.



- ▶ Nicht im Regen und nicht in feuchter Umgebung arbeiten.

- Elektrische Bauteile des Heckenschneiders können Funken erzeugen. Funken können in

leicht brennbarer oder explosiver Umgebung Brände und Explosionen auslösen. Personen können schwer verletzt oder getötet werden und Sachschaden kann entstehen.

- ▶ Nicht in einer leicht brennbaren und nicht in einer explosiven Umgebung arbeiten.

#### 4.5.2 Akku

### ▲ WARNUNG

- Unbeteiligte Personen, Kinder und Tiere können die Gefahren des Akkus nicht erkennen und nicht einschätzen. Unbeteiligte Personen, Kinder und Tiere können schwer verletzt werden.
  - ▶ Unbeteiligte Personen, Kinder und Tiere fernhalten.
  - ▶ Akku nicht unbeaufsichtigt lassen.
  - ▶ Sicherstellen, dass Kinder nicht mit dem Akku spielen können.
- Der Akku ist nicht gegen alle Umgebungseinflüsse geschützt. Falls der Akku bestimmten Umgebungseinflüssen ausgesetzt ist, kann der Akku in Brand geraten, explodieren oder irreparabel beschädigt werden. Personen können schwer verletzt werden und Sachschaden kann entstehen.



- ▶ Akku vor Hitze und Feuer schützen.
- ▶ Akku nicht ins Feuer werfen.



- ▶ Akku im Temperaturbereich zwischen - 10 °C und + 50 °C einsetzen und aufbewahren.



- ▶ Akku vor Regen und Feuchtigkeit schützen und nicht in Flüssigkeiten tauchen.

- ▶ Akku von metallischen Kleinteilen fernhalten.
- ▶ Akku nicht hohem Druck aussetzen.
- ▶ Akku nicht Mikrowellen aussetzen.
- ▶ Akku vor Chemikalien und vor Salzen schützen.

## 4.6 Sicherheitsgerechter Zustand

### 4.6.1 Heckenschneider

Der Heckenschneider ist im sicherheitsgerechten Zustand, falls folgende Bedingungen erfüllt sind:

- Der Heckenschneider ist unbeschädigt.
- Der Heckenschneider ist sauber.
- Die Bedienelemente funktionieren und sind unverändert.
- Die Schneidmesser sind richtig angebaut.

- Original STIHL Zubehör für diesen Heckenschneider ist angebaut.
- Das Zubehör ist richtig angebaut.

### ▲ WARNUNG

- In einem nicht sicherheitsgerechten Zustand können Bauteile nicht mehr richtig funktionieren und Sicherheitseinrichtungen außer Kraft gesetzt werden. Personen können schwer verletzt oder getötet werden.
  - ▶ Mit einem unbeschädigtem Heckenschneider arbeiten.
  - ▶ Falls der Heckenschneider verschmutzt ist: Heckenschneider reinigen.
  - ▶ Heckenschneider nicht verändern.
  - ▶ Falls die Bedienelemente nicht funktionieren: Nicht mit dem Heckenschneider arbeiten.
  - ▶ Original STIHL Zubehör für diesen Heckenschneider anbauen.
  - ▶ Zubehör so anbauen, wie es in dieser Gebrauchsanleitung oder in der Gebrauchsanleitung des Zubehörs beschrieben ist.
  - ▶ Gegenstände nicht in die Öffnungen des Heckenschneiders stecken.
  - ▶ Abgenutzte oder beschädigte Hinweisschilder ersetzen.
  - ▶ Falls Unklarheiten bestehen: Einen STIHL Fachhändler aufsuchen.

### 4.6.2 Schneidmesser

Die Schneidmesser sind im sicherheitsgerechten Zustand, falls folgende Bedingungen erfüllt sind:

- Die Schneidmesser sind unbeschädigt.
- Die Schneidmesser sind nicht verformt.
- Die Schneidmesser sind leichtgängig.
- Die Schneidmesser sind richtig geschärft.
- Die Schneidmesser sind gratfrei.

### ▲ WARNUNG

- In einem nicht sicherheitsgerechten Zustand können sich Teile der Schneidmesser lösen und weggeschleudert werden. Personen können schwer verletzt werden.
  - ▶ Mit einem unbeschädigten Schneidmesser arbeiten.
  - ▶ Schneidmesser richtig schärfen und entgraten.
  - ▶ Falls Unklarheiten bestehen: Einen STIHL Fachhändler aufsuchen.

### 4.6.3 Akku

Der Akku ist im sicherheitsgerechten Zustand, falls folgende Bedingungen erfüllt sind:

- Der Akku ist unbeschädigt.

- Der Akku ist sauber und trocken.
- Der Akku funktioniert und ist unverändert.

## ▲ WARNUNG

- In einem nicht sicherheitsgerechten Zustand kann der Akku nicht mehr sicher funktionieren. Personen können schwer verletzt werden.
  - ▶ Mit einem unbeschädigten und funktionierenden Akku arbeiten.
  - ▶ Einen beschädigten oder defekten Akku nicht laden.
  - ▶ Falls der Akku verschmutzt oder nass ist: Akku reinigen und trocknen lassen.
  - ▶ Akku nicht verändern.
  - ▶ Gegenstände nicht in die Öffnungen des Akkus stecken.
  - ▶ Elektrische Kontakte des Akkus nicht mit metallischen Gegenständen verbinden und kurzschließen.
  - ▶ Akku nicht öffnen.
  - ▶ Abgenutzte oder beschädigte Hinweisschilder ersetzen.
- Aus einem beschädigten Akku kann Flüssigkeit austreten. Falls die Flüssigkeit mit der Haut oder den Augen in Kontakt kommt, können die Haut oder die Augen gereizt werden.
  - ▶ Kontakt mit der Flüssigkeit vermeiden.
  - ▶ Falls Kontakt mit der Haut aufgetreten ist: Betroffene Hautstellen mit reichlich Wasser und Seife abwaschen.
  - ▶ Falls Kontakt mit den Augen aufgetreten ist: Augen mindestens 15 Minuten mit reichlich Wasser spülen und einen Arzt aufsuchen.
- Ein beschädigter oder defekter Akku kann ungewöhnlich riechen, rauchen oder brennen. Personen können schwer verletzt oder getötet werden und Sachschaden kann entstehen.
  - ▶ Falls der Akku ungewöhnlich riecht oder raucht: Akku nicht verwenden und von brennbaren Stoffen fernhalten.
  - ▶ Falls der Akku brennt: Versuchen, den Akku mit einem Feuerlöscher oder Wasser zu löschen.

### 4.7 Arbeiten

## ▲ WARNUNG

- Der Benutzer kann in bestimmten Situationen nicht mehr konzentriert arbeiten. Der Benutzer kann stolpern, fallen und schwer verletzt werden.
  - ▶ Ruhig und überlegt arbeiten.
  - ▶ Falls die Lichtverhältnisse und Sichtverhältnisse schlecht sind: Nicht mit dem Heckenschneider arbeiten.
  - ▶ Heckenschneider alleine bedienen.

- ▶ Auf Hindernisse achten.
- ▶ Auf dem Boden stehend arbeiten und das Gleichgewicht halten. Falls in der Höhe gearbeitet werden muss: Eine Hubarbeitsbühne oder ein sicheres Gerüst verwenden.
- ▶ Falls Ermüddungserscheinungen auftreten: Eine Arbeitspause einlegen.
- Falls der Benutzer über Schulterhöhe arbeitet, kann er früher ermüden. Der Benutzer kann schwer verletzt werden.
  - ▶ Nur kurze Zeit über Schulterhöhe arbeiten.
  - ▶ Arbeitspausen machen.
- Falls das sich bewegende Schneidmesser auf einen harten Gegenstand trifft, kann es schnell abgebremst werden. Durch die auftretenden Reaktionskräfte kann der Benutzer die Kontrolle über den Heckenschneider verlieren und schwer verletzt werden.
  - ▶ Heckenschneider mit beiden Händen festhalten.
  - ▶ Vor dem Arbeiten Hecke nach harten Gegenständen durchsuchen und die Gegenstände entfernen.
- Die sich bewegenden Schneidmesser können den Benutzer schneiden. Der Benutzer kann schwer verletzt werden.



- ▶ Sich bewegende Schneidmesser nicht berühren.
- ▶ Falls die Schneidmesser durch einen Gegenstand blockiert sind: Heckenschneider ausschalten und Akku herausnehmen. Erst dann den Gegenstand beseitigen.
- Falls sich der Heckenschneider während der Arbeit verändert oder sich ungewohnt verhält, kann der Heckenschneider in einem nicht sicherheitsgerechten Zustand sein. Personen können schwer verletzt werden und Sachschaden kann entstehen.
  - ▶ Arbeit beenden, Akku herausnehmen und einen STIHL Fachhändler aufsuchen.
- Während der Arbeit können Vibrationen durch den Heckenschneider entstehen.
  - ▶ Handschuhe tragen.



- ▶ Arbeitspausen machen.
- ▶ Falls Anzeichen einer Durchblutungsstörung auftreten: Einen Arzt aufsuchen.
- Wenn der Schalthebel losgelassen wird, bewegen sich die Schneidmesser noch ca. 1 Sekunde weiter. Die sich bewegenden Schneidmesser können Personen schneiden. Personen können schwer verletzt werden.
  - ▶ Warten, bis sich die Schneidmesser nicht mehr bewegen.

- In einer Gefahrensituation kann der Benutzer in Panik geraten und das Tragsystem nicht ablegen. Der Benutzer kann schwer verletzt werden.
  - Ablegen des Tragsystems üben.

## ⚠ GEFAHR

- Falls in der Umgebung von spannungsführenden Leitungen gearbeitet wird, können die Schneidmesser mit den spannungsführenden Leitungen in Kontakt kommen und diese beschädigen. Der Benutzer kann schwer verletzt oder getötet werden.

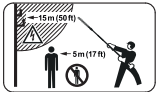

- Einen Abstand von 15 m zu spannungsführenden Leitungen einhalten.

## 4.8 Transportieren

### 4.8.1 Heckenschneider

## ⚠ WARNUNG

- Während des Transports kann der Heckenschneider umkippen oder sich bewegen. Personen können verletzt werden und Sachschaden kann entstehen.



- Akku herausnehmen.

- Messerschutz so über die Schneidmesser schieben, dass er die Schneidmesser vollständig abdeckt.
- Heckenschneider mit Spanngurten, Riemen oder einem Netz so sichern, dass er nicht umkippen und sich nicht bewegen kann.

### 4.8.2 Akku

## ⚠ WARNUNG

- Der Akku ist nicht gegen alle Umgebungseinflüsse geschützt. Falls der Akku bestimmten Umgebungseinflüssen ausgesetzt ist, kann der Akku beschädigt werden und Sachschaden kann entstehen.
  - Einen beschädigten Akku nicht transportieren.
- Während des Transports kann der Akku umkippen oder sich bewegen. Personen können verletzt werden und Sachschaden kann entstehen.
  - Akku in der Verpackung so verpacken, dass er sich nicht bewegen kann.
  - Verpackung so sichern, dass sie sich nicht bewegen kann.

## 4.9 Aufbewahren

### 4.9.1 Heckenschneider

## ⚠ WARNUNG

- Kinder können die Gefahren des Heckenschneides nicht erkennen und nicht einschätzen. Kinder können schwer verletzt werden.



- Akku herausnehmen.

- Messerschutz so über die Schneidmesser schieben, dass er die Schneidmesser vollständig abdeckt.
- Heckenschneider außerhalb der Reichweite von Kindern aufbewahren.
- Die elektrischen Kontakte am Heckenschneider und metallische Bauteile können durch Feuchtigkeit korrodieren. Der Heckenschneider kann beschädigt werden.



- Akku herausnehmen.

- Heckenschneider sauber und trocken aufbewahren.
- Falls elektrische Leitungen und Rohre in der Wand verlaufen, können diese beschädigt werden, wenn die Wandhalterung an der Wand montiert wird. Kontakt mit elektrischen Leitungen kann zu einem Stromschlag führen. Personen können schwer verletzt werden und Sachschaden kann entstehen.
  - Sicherstellen, dass an der vorgesehenen Stelle keine elektrische Leitungen und Rohre in der Wand verlaufen.
- Falls die Wandhalterung nicht wie in dieser Gebrauchsanleitung beschrieben an der Wand montiert ist, kann die Wandhalterung oder der Heckenschneider herunterfallen. Personen können verletzt werden und Sachschaden kann entstehen.
  - Wandhalterung so an eine Wand montieren, wie es in dieser Gebrauchsanleitung beschrieben ist.

### 4.9.2 Akku

## ⚠ WARNUNG

- Kinder können die Gefahren des Akkus nicht erkennen und nicht einschätzen. Kinder können schwer verletzt werden.
  - Akku außerhalb der Reichweite von Kindern aufbewahren.



- Der Akku ist nicht gegen alle Umgebungseinflüsse geschützt. Falls der Akku bestimmten Umgebungseinflüssen ausgesetzt ist, kann der Akku irreparabel beschädigt werden.
  - ▶ Akku sauber und trocken aufbewahren.
  - ▶ Akku in einem geschlossenen Raum aufbewahren.
  - ▶ Akku getrennt vom Heckenschneider aufbewahren.
  - ▶ Falls der Akku im Ladegerät aufbewahrt wird: Netzstecker ziehen und den Akku mit einem Ladezustand zwischen 40 % und 60 % (2 grün leuchtende LEDs) aufbewahren.
  - ▶ Akku im Temperaturbereich zwischen -10 °C und + 50 °C aufbewahren.

## 4.10 Reinigen, Warten und Reparieren

### ⚠ WARNUNG

- Falls während der Reinigung, Wartung oder Reparatur der Akku eingesetzt ist, kann der Heckenschneider unbeabsichtigt eingeschaltet werden. Personen können schwer verletzt werden und Sachschaden kann entstehen.



- ▶ Akku herausnehmen.

- Scharfe Reinigungsmittel, das Reinigen mit einem Wasserstrahl oder spitzen Gegenständen können den Heckenschneider, die Schneidmesser oder den Akku beschädigen. Falls der Heckenschneider, die Schneidmesser oder der Akku nicht richtig gereinigt werden, können Bauteile nicht mehr richtig funktionieren und Sicherheitseinrichtungen außer Kraft gesetzt werden. Personen können schwer verletzt werden.
  - ▶ Heckenschneider, Schneidmesser und Akku so reinigen, wie es in dieser Gebrauchsanleitung beschrieben ist.
- Falls der Heckenschneider, die Schneidmesser oder der Akku nicht richtig gewartet oder repariert werden, können Bauteile nicht mehr richtig funktionieren und Sicherheitseinrichtungen außer Kraft gesetzt werden. Personen können schwer verletzt oder getötet werden.
  - ▶ Heckenschneider und Akku nicht selbst warten oder reparieren.
  - ▶ Falls der Heckenschneider oder der Akku gewartet oder repariert werden müssen: Einen STIHL Fachhändler aufsuchen.
  - ▶ Schneidmesser so warten, wie es in dieser Gebrauchsanleitung beschrieben ist.

- Während der Reinigung, Wartung oder Reparatur der Schneidmesser kann der Benutzer sich an scharfen Schneidezähnen schneiden. Der Benutzer kann verletzt werden.
  - ▶ Arbeitshandschuhe aus widerstandsfähigem Material tragen.



## 5 Heckenschneider einsatzbereit machen

### 5.1 Heckenschneider einsatzbereit machen

Vor jedem Arbeitsbeginn müssen folgende Schritte durchgeführt werden:

- ▶ Sicherstellen, dass sich folgende Bauteile im sicherheitsgerechten Zustand befinden:
  - Heckenschneider, 4.6.1.
  - Schneidmesser, 4.6.2.
  - Akku, 4.6.3.
- ▶ Akku prüfen, 10.2.
- ▶ Akku vollständig laden, wie es in der Gebrauchsanleitung Ladegeräte STIHL AL 101, 300, 500 beschrieben ist.
- ▶ Heckenschneider reinigen, 15.1.
- ▶ Schneidmesser anbauen, 7.1.
- ▶ Rundumgriff anbauen, 7.2.
- ▶ Bedienelemente prüfen, 10.1.
- ▶ Falls die Schritte nicht durchgeführt werden können: Heckenschneider nicht verwenden und einen STIHL Fachhändler aufsuchen.

## 6 Akku laden und LEDs

### 6.1 Akku laden

Die Ladezeit hängt von verschiedenen Einflüssen ab, z. B. von der Temperatur des Akkus oder von der Umgebungstemperatur. Die tatsächliche Ladezeit kann von der angegebenen Ladezeit abweichen. Die Ladezeit ist unter [www.stihl.com/charging-times](http://www.stihl.com/charging-times) angegeben.

- ▶ Akku so laden, wie es in der Gebrauchsanleitung Ladegerät STIHL AL 101, 300, 500 beschrieben ist.

## 6.2 Ladezustand anzeigen

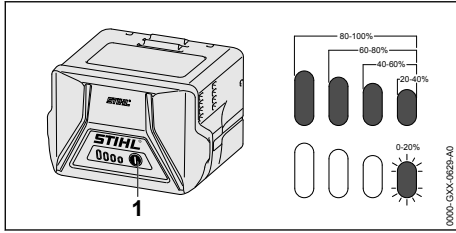

- ▶ Drucktaste (1) drücken.  
Die LEDs leuchten ca. 5 Sekunden lang grün und zeigen den Ladezustand an.
- ▶ Falls die rechte LED grün blinkt: Akku laden.

## 6.3 LEDs am Akku

Die LEDs können den Ladezustand des Akkus oder Störungen anzeigen. Die LEDs können grün oder rot leuchten oder blinken.

Falls die LEDs grün leuchten oder blinken, wird der Ladezustand angezeigt.

- ▶ Falls die LEDs rot leuchten oder blinken: Störungen beheben, 18.  
Im Heckenschneider oder im Akku besteht eine Störung.

# 7 Heckenschneider zusammenbauen

## 7.1 Schneidmesser anbauen

- ▶ Heckenschneider ausschalten und Akku herausnehmen.
- ▶ Messerschutz so über die Schneidmesser schieben, dass er die Schneidmesser vollständig abdeckt.

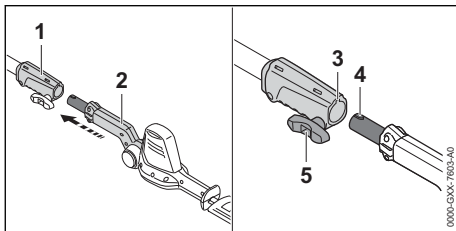

- ▶ Kupplungsmuffe (1) und Schneidmesser (2) so ausrichten, dass die Nut (3) und der Zapfen (4) nach oben zeigen.
- ▶ Schneidmesser (2) in die Kupplungsmuffe (1) schieben.
- ▶ Knebschraube (5) im Uhrzeigersinn drehen und fest anziehen.

## 7.2 Rundumgriff anbauen

- ▶ Heckenschneider ausschalten und Akku herausnehmen.

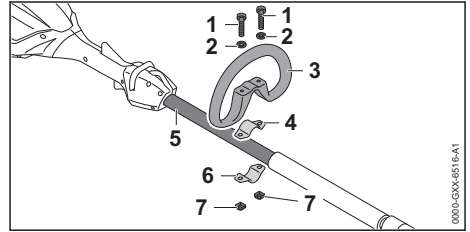

- ▶ Schelle (4) in den Rundumgriff (3) legen.
- ▶ Rundumgriff (3) zusammen mit der Schelle (4) auf den Schaft (5) setzen.
- ▶ Scheiben (2) auf die Schrauben (1) setzen.
- ▶ Schelle (6) gegen den Schaft (5) drücken.
- ▶ Schrauben (1) durch die Bohrungen im Rundumgriff (3) und in den Schellen (4 und 6) führen.
- ▶ Muttern (7) aufdrehen und fest anziehen.

# 8 Akku einsetzen und herausnehmen

## 8.1 Akku einsetzen

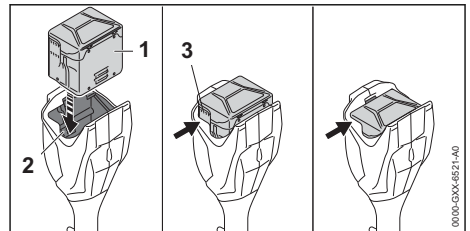

- ▶ Akku (1) so lange in den Akku-Schacht (2) drücken, bis ein Klick zu hören ist.  
Die Lüftungsschlitze (3) sind noch sichtbar und der Akku (1) ist im Akku-Schacht (2) gesichert. Zwischen dem Heckenschneider und dem Akku (1) besteht kein elektrischer Kontakt.
- ▶ Akku (1) bis zum Anschlag in den Akku-Schacht (2) drücken.  
Der Akku (1) rastet mit einem zweiten Klick ein und die Lüftungsschlitze (3) sind nicht mehr sichtbar.

## 8.2 Akku herausnehmen

- ▶ Heckenschneider auf eine ebene Fläche legen.
- ▶ Eine Hand so vor den Akku-Schacht halten, dass der Akku (2) nicht herunterfallen kann.

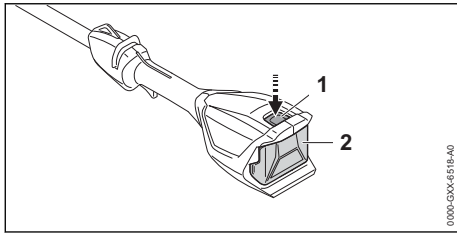

- ▶ Sperrhebel (1) drücken. Der Akku (2) ist entriegelt und kann herausgenommen werden.

## 9 Heckenschneider einschalten und ausschalten

### 9.1 Heckenschneider einschalten

- ▶ Heckenschneider mit einer Hand am Bedienungsgriff so festhalten, dass der Daumen den Bedienungsgriff umschließt.
- ▶ Heckenschneider mit der anderen Hand am Rundumgriff oder am Griffschlauch so festhalten, dass der Daumen den Rundumgriff oder den Griffschlauch umschließt.

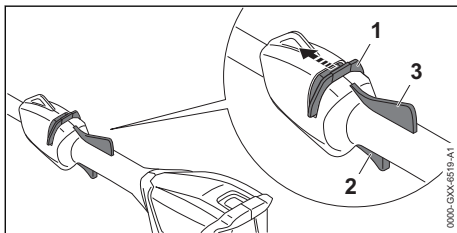

- ▶ Entsperrschieber (1) mit dem Daumen in Richtung Schneidmesser schieben und halten.
- ▶ Schalthebel (2) mit dem Zeigefinger drücken und gedrückt halten. Der Heckenschneider beschleunigt und die Schneidmesser bewegen sich. Der Entsperrschieber (1) kann losgelassen werden.

Wenn der Ergo-Hebel (3) gedrückt ist, bleibt der Schalthebel (2) entsperrt. Dadurch kann der Schalthebel losgelassen und wieder gedrückt werden, ohne dass der Entsperrschieber erneut in Richtung Schneidmesser geschoben werden muss.

Wenn der Schalthebel (2) und der Ergo-Hebel (3) losgelassen werden, ist der Schalthebel (2) gesperrt. Der Entsperrschieber (1) muss erneut in Richtung Schneidmesser geschoben und gehalten werden, um den Schalthebel (2) zu entsperren.

### 9.2 Heckenschneider ausschalten

- ▶ Schalthebel und Ergo-Hebel loslassen.
- ▶ Warten, bis sich die Schneidmesser nach ca. 1 Sekunde nicht mehr bewegen.
- ▶ Falls die Schneidmesser sich nach ca. 1 Sekunde weiterhin bewegen: Akku herausnehmen und einen STIHL Fachhändler aufsuchen. Der Heckenschneider ist defekt.

## 10 Heckenschneider und Akku prüfen

### 10.1 Bedienungselemente prüfen

#### Entsperrschieber, Ergo-Hebel und Schalthebel

- ▶ Akku herausnehmen.
- ▶ Versuchen, den Schalthebel zu drücken, ohne den Entsperrschieber zu betätigen.
- ▶ Falls sich der Schalthebel drücken lässt: Heckenschneider nicht verwenden und einen STIHL Fachhändler aufsuchen. Der Entsperrschieber ist defekt.
- ▶ Entsperrschieber mit dem Daumen in Richtung Schneidmesser schieben und halten.
- ▶ Ergo-Hebel drücken und gedrückt halten.
- ▶ Schalthebel drücken. Der Entsperrschieber kann losgelassen werden.
- ▶ Schalthebel und Ergo-Hebel loslassen.
- ▶ Falls der Entsperrschieber, der Schalthebel oder der Ergo-Hebel schwergängig sind oder nicht in die Ausgangsposition zurückfedern: Heckenschneider nicht verwenden und einen STIHL Fachhändler aufsuchen. Der Entsperrschieber, der Schalthebel oder der Ergo-Hebel ist defekt.

#### Heckenschneider einschalten

- ▶ Akku einsetzen.
- ▶ Entsperrschieber in Richtung Schneidmesser schieben und halten.
- ▶ Schalthebel drücken und gedrückt halten. Die Schneidmesser bewegen sich.
- ▶ Falls 3 LEDs rot blinken: Akku herausnehmen und einen STIHL Fachhändler aufsuchen. Im Heckenschneider besteht eine Störung.
- ▶ Schalthebel loslassen. Die Schneidmesser bewegen sich nach ca. 1 Sekunde nicht mehr.
- ▶ Falls sich die Schneidmesser nach ca. 1 Sekunde weiterhin bewegen: Akku herausnehmen und einen STIHL Fachhändler aufsuchen. Der Heckenschneider ist defekt.

## 10.2 Akku prüfen

- ▶ Drucktaste am Akku drücken.  
Die LEDs leuchten oder blinken.
- ▶ Falls die LEDs nicht leuchten oder blinken:  
Akku nicht verwenden und einen STIHL Fachhändler aufsuchen.  
Im Akku besteht eine Störung.

# 11 Mit dem Heckenschneider arbeiten

## 11.1 Heckenschneider halten und führen

Abhängig von der Anwendung kann der Heckenschneider unterschiedlich gehalten und geführt werden.

### Rundumgriff

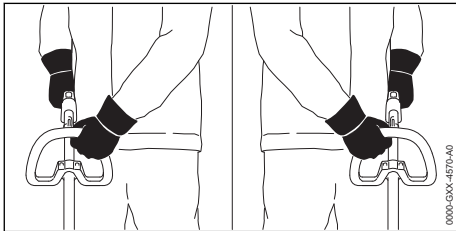

- ▶ Heckenschneider mit einer Hand am Bedienungsgriff so festhalten, dass der Daumen den Bedienungsgriff umschließt.
- ▶ Heckenschneider mit der anderen Hand am Rundumgriff so festhalten, dass der Daumen den Rundumgriff umschließt.

### Griffschlauch

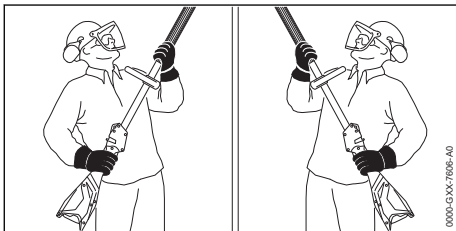

- ▶ Heckenschneider mit einer Hand am Bedienungsgriff so festhalten, dass der Daumen den Bedienungsgriff umschließt.
- ▶ Heckenschneider mit der anderen Hand am Griffschlauch so festhalten, dass der Daumen den Griffschlauch umschließt.

## 11.2 Winkel der Schneidmesser einstellen

Der Winkel der Schneidmesser kann abhängig von der Anwendung und der Körpergröße des Benutzers in 2 verschiedene Positionen nach oben und 4 verschiedene Positionen nach unten eingestellt werden.

- ▶ Heckenschneider ausschalten und Akku herausnehmen.

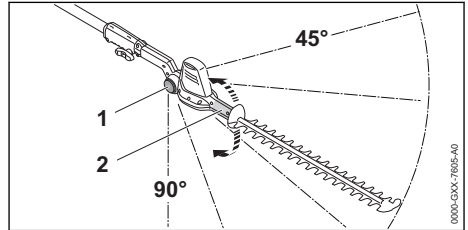

- ▶ Schwenkgriff (2) von Hand greifen und festhalten.
- ▶ Sperrknopf (1) auf beiden Seiten drücken und gedrückt halten.
- ▶ Den gewünschten Winkel einstellen.
- ▶ Sperrknopf (1) auf beiden Seiten loslassen.
- ▶ Schwenkgriff (2) bewegen, bis die Schneidmesser einrasten.

Der Winkel der Schneidmesser ist eingestellt.

## 11.3 Schneiden

### Bodennah schneiden

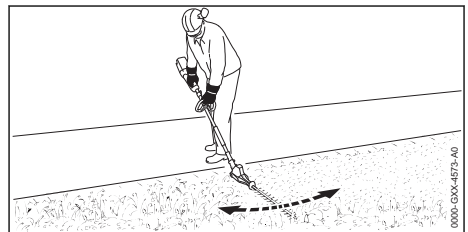

- ▶ Schneidmesser abwinkeln.
- ▶ Heckenschneider gleichmäßig hin und her bewegen.
- ▶ Langsam und kontrolliert vorwärts gehen.
- ▶ Falls die Schnittleistung nachlässt: Schneidmesser schärfen.

### Senkrecht schneiden

- ▶ Dicke Äste und Zweige mit einer Astschere oder einer Motorsäge entfernen.

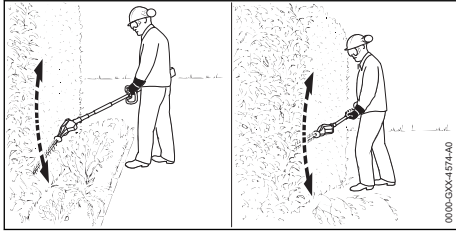

- ▶ Falls mit Abstand zur Hecke geschnitten werden muss: Schneidmesser abwinkeln.
- ▶ Heckenschneider an einer Seite der Hecke bogenförmig hin und her bewegen und die Hecke schneiden.
- ▶ Langsam und kontrolliert vorwärts gehen.
- ▶ Die andere Seite der Hecke auf die gleiche Art und Weise schneiden.
- ▶ Falls die Schnittleistung nachlässt: Schneidmesser schärfen.

### Waagrecht schneiden

- ▶ Dicke Äste und Zweige mit einer Axtschere oder einer Motorsäge entfernen.

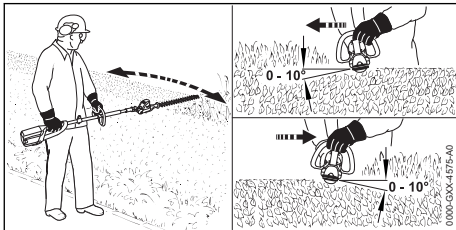

- ▶ Schneidmesser auf der Oberseite der Hecke in einem Winkel zwischen 0° und 10° ansetzen.
- ▶ Heckenschneider waagrecht und bogenförmig hin und her führen und die Hecke schneiden.
- ▶ Falls die Schnittleistung nachlässt: Schneidmesser schärfen.

### Von oben schneiden

- ▶ Dicke Äste und Zweige mit einer Axtschere oder einer Motorsäge entfernen.

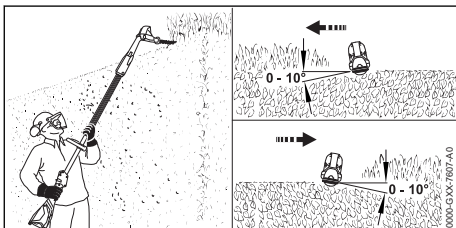

- ▶ Schneidmesser vollständig abwinkeln.

- ▶ Schneidmesser auf der Oberseite der Hecke in einem Winkel zwischen 0° und 10° ansetzen.
- ▶ Heckenschneider waagrecht und bogenförmig hin und her führen und die Hecke schneiden.
- ▶ Falls die Schnittleistung nachlässt: Schneidmesser schärfen.

## 12 Nach dem Arbeiten

### 12.1 Nach dem Arbeiten

- ▶ Heckenschneider ausschalten und Akku herausnehmen.
- ▶ Falls der Heckenschneider nass ist: Heckenschneider trocknen lassen.
- ▶ Falls der Akku nass ist: Akku trocknen lassen.
- ▶ Heckenschneider reinigen.
- ▶ Schneidmesser reinigen.
- ▶ Messerschutz so über die Schneidmesser schieben, dass er die Schneidmesser vollständig abdeckt.
- ▶ Akku reinigen.

## 13 Transportieren

### 13.1 Heckenschneider transportieren

- ▶ Heckenschneider ausschalten und Akku herausnehmen.
- ▶ Messerschutz so über die Schneidmesser schieben, dass er die Schneidmesser vollständig abdeckt.

### Heckenschneider tragen

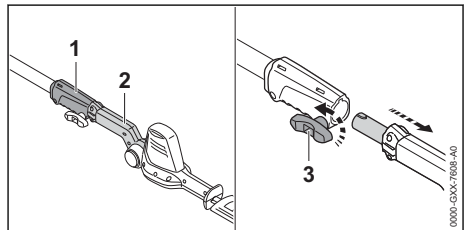

- ▶ Knebschraube (3) gegen den Uhrzeigersinn drehen.
- ▶ Schneidmesser (2) aus der Kupplungsmuffe (1) ziehen.
- ▶ Schneidmesser mit einer Hand so tragen, dass die Schneidmesser nach hinten zeigen.

### Heckenschneider in einem Fahrzeug transportieren

- ▶ Heckenschneider so sichern, dass der Heckenschneider nicht umkippen und sich nicht bewegen kann.

## 13.2 Akku transportieren

- ▶ Heckenschneider ausschalten und Akku herausnehmen.
- ▶ Sicherstellen, dass der Akku im sicherheitsgerechten Zustand ist.
- ▶ Akku so verpacken, dass er sich in der Verpackung nicht bewegen kann.
- ▶ Verpackung so sichern, dass sie sich nicht bewegen kann.

Der Akku unterliegt den Anforderungen zum Transport gefährlicher Güter. Der Akku ist als UN 3480 (Lithium-Ionen-Batterien) eingestuft und wurde gemäß UN Handbuch Prüfungen und Kriterien Teil III, Unterabschnitt 38.3 geprüft.

Die Transportvorschriften sind unter [www.stihl.com/safety-data-sheets](http://www.stihl.com/safety-data-sheets) angegeben.

## 14 Aufbewahren

### 14.1 Heckenschneider aufbewahren

- ▶ Heckenschneider ausschalten und Akku herausnehmen.
- ▶ Messerschutz so über die Schneidmesser schieben, dass er die Schneidmesser vollständig abdeckt.
- ▶ Heckenschneider so aufbewahren, dass folgende Bedingungen erfüllt sind:
  - Der Heckenschneider ist außerhalb der Reichweite von Kindern.
  - Der Heckenschneider ist sauber und trocken.

### 14.2 Akku aufbewahren

- STIHL empfiehlt, den Akku in einem Ladezustand zwischen 40 % und 60 % (2 grün leuchtende LEDs) aufzubewahren.
- ▶ Akku so aufbewahren, dass folgende Bedingungen erfüllt sind:
    - Der Akku ist außerhalb der Reichweite von Kindern.
    - Der Akku ist sauber und trocken.
    - Der Akku ist in einem geschlossenen Raum.
    - Der Akku ist getrennt vom Heckenschneider.
    - Falls der Akku im Ladegerät aufbewahrt wird: Netzstecker ziehen und den Akku mit einem Ladezustand zwischen 40 % und 60 % (2 grün leuchtende LEDs) aufbewahren.
    - Der Akku ist im Temperaturbereich zwischen  $-10\text{ °C}$  und  $+50\text{ °C}$ .

### HINWEIS

- Falls der Akku nicht so aufbewahrt wird, wie es in dieser Gebrauchsanleitung beschrieben ist, kann sich der Akku tiefentladen und dadurch irreparabel beschädigt werden.
  - ▶ Einen entladenen Akku vor dem Aufbewahren laden. STIHL empfiehlt den Akku in einem Ladezustand zwischen 40 % und 60 % (2 grün leuchtende LEDs) aufzubewahren.
  - ▶ Akku getrennt vom Heckenschneider aufbewahren.

## 14.3 Heckenschneider in Wandhalterung aufbewahren

Der Heckenschneider kann an der Wandhalterung aufbewahrt werden.

### Wandhalterung montieren

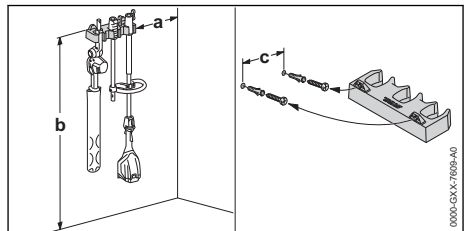

- ▶ Wandhalterung so an eine Wand montieren, dass folgende Bedingungen erfüllt sind:
  - Geeignetes Befestigungsmaterial wird verwendet.
  - Die Wandhalterung ist waagrecht. Folgende Maße sind eingehalten:
    - a = mindestens 20 cm
    - b = mindestens 130 cm
    - c = 22,8 cm

### Heckenschneider in Wandhalterung einsetzen

- ▶ Heckenschneider ausschalten und Akku herausnehmen.
- ▶ Messerschutz so über die Schneidmesser schieben, dass er die Schneidmesser vollständig abdeckt.
- ▶ Heckenschneider auseinanderbauen.
- ▶ Schaft mit der Kupplungsmuffe einhängen.
- ▶ Schneidmesser mit dem Schwenkgriff einhängen.

## 15 Reinigen

### 15.1 Heckenschneider reinigen

- ▶ Heckenschneider ausschalten und Akku herausnehmen.

- ▶ Heckenschneider mit einem feuchten Tuch oder STIHL Harzlöser reinigen.
- ▶ Lüftungsschlitze mit einem Pinsel reinigen.
- ▶ Fremdkörper aus dem Akku-Schacht entfernen und den Akku-Schacht mit einem feuchten Tuch reinigen.
- ▶ Elektrische Kontakte im Akku-Schacht mit einem Pinsel oder einer weichen Bürste reinigen.

## 15.2 Schneidmesser reinigen

- ▶ Heckenschneider ausschalten und Akku herausnehmen.
- ▶ Schneidmesser beidseitig mit STIHL Harzlöser einsprühen.
- ▶ Akku einsetzen.
- ▶ Heckenschneider 5 Sekunden einschalten. Die Schneidmesser bewegen sich. Der STIHL Harzlöser verteilt sich gleichmäßig.

## 15.3 Akku reinigen

- ▶ Akku mit einem feuchten Tuch reinigen.

# 16 Warten

## 16.1 Schneidmesser schärfen

STIHL empfiehlt, die Schneidmesser von einem STIHL Fachhändler schärfen zu lassen.



### WARNUNG

- Die Schneidezähne der Schneidmesser sind scharf. Der Benutzer kann sich schneiden.
  - ▶ Arbeitshandschuhe aus widerstandsfähigem Material tragen.
- ▶ Heckenschneider ausschalten und Akku herausnehmen.

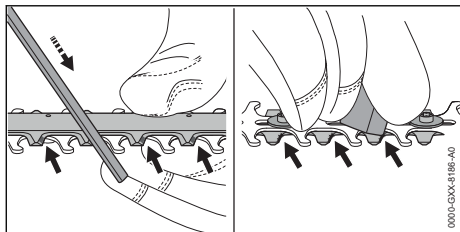

# 18 Störungen beheben

## 18.1 Störungen des Heckenschneiders oder des Akkus beheben

Störung	LEDs am Akku	Ursache	Abhilfe
Der Heckenschneider läuft beim Einschalten nicht an.	1 LED blinkt grün.	Der Ladezustand des Akkus ist zu gering.	▶ Akku so laden, wie es in der Gebrauchsanleitung Ladegeräte STIHL AL 101, 300, 500 beschrieben ist.

- ▶ Jede Schneide des oberen Schneidmessers mit einer STIHL Flachfeile mit einer Vorwärtsbewegung schärfen. Dabei den Schärwinkel einhalten,  19.2.
- ▶ Heckenschneider umdrehen.
- ▶ Jede Schneide von unten entgraten.
- ▶ Während des Feilens entstandenen Staub mit einem feuchten Tuch entfernen.
- ▶ Schneidmesser beidseitig mit STIHL Harzlöser einsprühen.
- ▶ Heckenschneider 5 Sekunden einschalten. Die Schneidmesser bewegen sich. Der STIHL Harzlöser verteilt sich gleichmäßig.
- ▶ Falls Unklarheiten bestehen: Einen STIHL Fachhändler aufsuchen.

# 17 Reparieren

## 17.1 Heckenschneider und Akku reparieren

Der Benutzer kann den Heckenschneider, Schneidmesser und den Akku nicht selbst reparieren.

- ▶ Falls der Heckenschneider oder die Schneidmesser beschädigt sind: Heckenschneider nicht verwenden und einen STIHL Fachhändler aufsuchen.
- ▶ Falls der Akku defekt oder beschädigt ist: Akku ersetzen.

Störung	LEDs am Akku	Ursache	Abhilfe
	1 LED leuchtet rot.	Der Akku ist zu warm oder zu kalt.	<ul style="list-style-type: none"> <li>▶ Akku herausnehmen.</li> <li>▶ Akku abkühlen oder erwärmen lassen.</li> </ul>
	3 LEDs blinken rot.	Im Heckenschneider besteht eine Störung.	<ul style="list-style-type: none"> <li>▶ Akku herausnehmen.</li> <li>▶ Elektrische Kontakte im Akku-Schacht reinigen.</li> <li>▶ Akku einsetzen.</li> <li>▶ Heckenschneider einschalten.</li> <li>▶ Falls weiterhin 3 LEDs rot blinken: Heckenschneider nicht verwenden und einen STIHL Fachhändler aufsuchen.</li> </ul>
		Die Schneidmesser sind schwergängig.	<ul style="list-style-type: none"> <li>▶ Schneidmesser beidseitig mit STIHL Harzlöser einsprühen.</li> <li>▶ Falls weiterhin 3 LEDs rot blinken: Heckenschneider nicht verwenden und einen STIHL Fachhändler aufsuchen.</li> </ul>
	3 LEDs leuchten rot.	Der Heckenschneider ist zu warm.	<ul style="list-style-type: none"> <li>▶ Akku herausnehmen.</li> <li>▶ Heckenschneider abkühlen lassen.</li> </ul>
	4 LEDs blinken rot.	Im Akku besteht eine Störung.	<ul style="list-style-type: none"> <li>▶ Akku herausnehmen und erneut einsetzen.</li> <li>▶ Heckenschneider einschalten.</li> <li>▶ Falls weiterhin 4 LEDs rot blinken: Akku nicht verwenden und einen STIHL Fachhändler aufsuchen.</li> </ul>
	-	Die elektrische Verbindung zwischen dem Heckenschneider und dem Akku ist unterbrochen.	<ul style="list-style-type: none"> <li>▶ Akku herausnehmen.</li> <li>▶ Elektrische Kontakte im Akku-Schacht reinigen.</li> <li>▶ Akku einsetzen.</li> </ul>
	-	Der Heckenschneider oder der Akku sind feucht.	<ul style="list-style-type: none"> <li>▶ Heckenschneider oder Akku trocknen lassen.</li> </ul>
Der Heckenschneider schaltet im Betrieb ab.	3 LEDs leuchten rot.	Der Heckenschneider ist zu warm.	<ul style="list-style-type: none"> <li>▶ Akku herausnehmen.</li> <li>▶ Heckenschneider abkühlen lassen.</li> </ul>
	-	Es besteht eine elektrische Störung.	<ul style="list-style-type: none"> <li>▶ Akku herausnehmen und erneut einsetzen.</li> <li>▶ Heckenschneider einschalten.</li> </ul>
Die Betriebszeit des Heckenschneiders ist zu kurz.	-	Der Akku ist nicht vollständig geladen.	<ul style="list-style-type: none"> <li>▶ Akku vollständig laden, wie es in der Gebrauchsanleitung Ladegeräte STIHL AL 101, 300, 500 beschrieben ist.</li> </ul>
	-	Die Lebensdauer des Akkus ist überschritten.	<ul style="list-style-type: none"> <li>▶ Akku ersetzen.</li> </ul>

## 19 Technische Daten

### 19.1 Heckenschneider STIHL HLA 56

Zulässige Akkus:

- STIHL AK
- Gewicht ohne Akku: 3,8 kg

Die Laufzeit ist unter [www.stihl.com/battery-life](http://www.stihl.com/battery-life) angegeben.

### 19.2 Schneidmesser

- Zahnabstand: 30 mm

- Schnittlänge: 450 mm

- Schärfwinkel: 35°

### 19.3 Akku STIHL AK

- Akku-Technologie: Lithium-Ionen
- Spannung: 36 V
- Kapazität in Ah: siehe Leistungsschild
- Energieinhalt in Wh: siehe Leistungsschild
- Gewicht in kg: siehe Leistungsschild
- Zulässiger Temperaturbereich für Verwendung und Aufbewahrung: - 10 °C bis + 50 °C



## 19.4 Schallwerte und Vibrationswerte

Der K-Wert für die Schalldruckpegel beträgt 2 dB(A). Der K-Wert für die Schalleistungspegel beträgt 2 dB(A). Der K-Wert für die Vibrationswerte beträgt 2 m/s<sup>2</sup>.

STIHL empfiehlt, einen Gehörschutz zu tragen.

- Schalldruckpegel  $L_{pA}$  gemessen nach ISO 22868: 77 dB(A)
- Schalleistungspegel  $L_{WA}$  gemessen nach ISO 22868: 88 dB(A)
- Vibrationswert  $a_{hv}$  gemessen nach ISO 22867
  - Bedienungsriff: 1,5 m/s<sup>2</sup>
  - Rundumriff: 1,5 m/s<sup>2</sup>
  - Griffschlauch: 1,5 m/s<sup>2</sup>

Die angegebenen Vibrationswerte wurden nach einem genormten Prüfverfahren gemessen und können zum Vergleich von Elektrogeräten herangezogen werden. Die tatsächlich auftretenden Vibrationswerte können von den angegebenen Werten abweichen, abhängig von der Art der Anwendung. Die angegebenen Vibrationswerte können zu einer ersten Einschätzung der Vibrationsbelastung verwendet werden. Die tatsächliche Vibrationsbelastung muss eingeschätzt werden. Dabei können auch die Zeiten berücksichtigt werden, in denen das Elektrogerät abgeschaltet ist, und solche, in denen es zwar eingeschaltet ist, aber ohne Belastung läuft.

Informationen zur Erfüllung der Arbeitgeberrichtlinie Vibration 2002/44/EG sind unter [www.stihl.com/vib](http://www.stihl.com/vib) angegeben.

## 19.5 REACH

REACH bezeichnet eine EG-Verordnung zur Registrierung, Bewertung und Zulassung von Chemikalien.

Informationen zur Erfüllung der REACH Verordnung sind unter [www.stihl.com/reach](http://www.stihl.com/reach) angegeben.

## 20 Ersatzteile und Zubehör

### 20.1 Ersatzteile und Zubehör

**STIHL**  Diese Symbole kennzeichnen original STIHL Ersatzteile und original STIHL Zubehör.

STIHL empfiehlt, original STIHL Ersatzteile und original STIHL Zubehör zu verwenden.

Ersatzteile und Zubehör anderer Hersteller können durch STIHL hinsichtlich Zuverlässigkeit, Sicherheit und Eignung trotz laufender Marktbeobachtung nicht beurteilt werden und STIHL kann für deren Einsatz auch nicht einstehen.

Original STIHL Ersatzteile und original STIHL Zubehör sind bei einem STIHL Fachhändler erhältlich.

## 21 Entsorgen

### 21.1 Heckenschneider und Akku entsorgen

Informationen zur Entsorgung sind bei der örtlichen Verwaltung oder bei einem STIHL Fachhändler erhältlich.

Eine unsachgemäße Entsorgung kann die Gesundheit schädigen und die Umwelt belasten.

- ▶ STIHL Produkte einschließlich Verpackung gemäß den örtlichen Vorschriften einer geeigneten Sammelstelle für Wiederverwertung zuführen.
- ▶ Nicht mit dem Hausmüll entsorgen.

## 22 EU-Konformitätserklärung

### 22.1 Heckenschneider STIHL HLA 56

ANDREAS STIHL AG & Co. KG  
Badstraße 115  
D-71336 Waiblingen

Deutschland

erklärt in alleiniger Verantwortung, dass

- Bauart: Akku-Heckenschneider
- Fabrikmarke: STIHL
- Typ: HLA 56
- Serienidentifizierung: HA01

den einschlägigen Bestimmungen der Richtlinien 2011/65/EU, 2006/42/EG, 2014/30/EU und 2000/14/EG entspricht und in Übereinstimmung mit den jeweils zum Produktionsdatum gültigen Versionen der folgenden Normen entwickelt und gefertigt worden ist: EN 55014-1, EN 55014-2, EN 60745-1 unter Berücksichtigung der EN ISO 10517 und EN 60745-2-15.

Angewandtes Konformitätsbewertungsverfahren gemäß Richtlinie 2000/14/EG Anhang V.

- Gemessener Schalleistungspegel: 88 dB(A)
- Garantierter Schalleistungspegel: 90 dB(A)

Die Technischen Unterlagen sind bei der Produktzulassung der ANDREAS STIHL AG & Co. KG aufbewahrt.

Das Baujahr, das Herstellungsland und die Maschinenummer sind auf dem Heckenschneider angegeben.

Waiblingen, 15.07.2021

ANDREAS STIHL AG & Co. KG

*J. Hoffmann*

Dr. Jürgen Hoffmann, Abteilungsleiter Produktzulassung, -regulierung

## 23 Anschriften

### 23.1 STIHL Hauptverwaltung

ANDREAS STIHL AG & Co. KG  
Postfach 1771  
D-71307 Waiblingen

### 23.2 STIHL Vertriebsgesellschaften

#### DEUTSCHLAND

STIHL Vertriebszentrale AG & Co. KG  
Robert-Bosch-Straße 13  
64807 Dieburg  
Telefon: +49 6071 3055358

#### ÖSTERREICH

STIHL Ges.m.b.H.  
Fachmarktstraße 7  
2334 Vösendorf  
Telefon: +43 1 86596370

#### SCHWEIZ

STIHL Vertriebs AG  
Isenrietstraße 4  
8617 Mönchaltorf  
Telefon: +41 44 9493030

#### TSCHECHISCHE REPUBLIK

Andreas STIHL, spol. s r.o.  
Chrlická 753  
664 42 Modřice

### 23.3 STIHL Importeure

#### BOSNIEN-HERZEGOWINA

UNIKOMERC d. o. o.  
Bišće polje bb  
88000 Mostar  
Telefon: +387 36 352560  
Fax: +387 36 350536

#### KROATIEN

UNIKOMERC - UVOZ d.o.o.  
Sjedište:  
Amruševa 10, 10000 Zagreb  
Prodaja:  
Ulica Kneza Ljudevita Posavskog 56, 10410  
Velika Gorica  
Telefon: +385 1 6370010  
Fax: +385 1 6221569

#### TÜRKEI

SADAL TARIM MAKİNELERİ DIŞ TİCARET A.Ş.  
Hürriyet Mahallesi Manas Caddesi No.1  
35473 Menderes, İzmir  
Telefon: +90 232 210 32 32  
Fax: +90 232 210 32 33

## 24 Allgemeine Sicherheitshinweise für Elektrowerkzeuge

### 24.1 Einleitung

Dieses Kapitel gibt die in der Norm EN/IEC 62841 für handgeführte motorbetriebene Elektrowerkzeuge vorformulierten, allgemeinen Sicherheitshinweise wieder.

STIHL muss diese Texte abdrucken.

Die unter "Elektrische Sicherheit" angegebenen Sicherheitshinweise zur Vermeidung eines elektrischen Schlags sind für STIHL Akku-Produkte nicht anwendbar.

#### WARNUNG

- **Lesen Sie alle Sicherheitshinweise, Anweisungen, Bilderungen und technischen Daten, mit denen dieses Elektrowerkzeug versehen ist.** Versäumnisse bei der Einhaltung der nachfolgenden Anweisungen können elektrischen Schlag, Brand und/oder schwere Verletzungen verursachen. **Bewahren Sie alle Sicherheitshinweise und Anweisungen für die Zukunft auf.**

Der in den Sicherheitshinweisen verwendete Begriff „Elektrowerkzeug“ bezieht sich auf netzbetriebene Elektrowerkzeuge (mit Netzleitung) oder auf akkubetriebene Elektrowerkzeuge (ohne Netzleitung).

### 24.2 Arbeitsplatzsicherheit

- a) **Halten Sie Ihren Arbeitsbereich sauber und gut beleuchtet.** Unordnung oder unbeleucht-

tete Arbeitsbereiche können zu Unfällen führen.

- b) **Arbeiten Sie mit dem Elektrowerkzeug nicht in explosionsgefährdeter Umgebung, in der sich brennbare Flüssigkeiten, Gase oder Stäube befinden.** Elektrowerkzeuge erzeugen Funken, die den Staub oder die Dämpfe entzünden können.
- c) **Halten Sie Kinder und andere Personen während der Benutzung des Elektrowerkzeugs fern.** Bei Ablenkung können Sie die Kontrolle über das Elektrowerkzeug verlieren.

### 24.3 Elektrische Sicherheit

- a) **Der Anschlussstecker des Elektrowerkzeugs muss in die Steckdose passen. Der Stecker darf in keiner Weise verändert werden. Verwenden Sie keine Adapterstecker gemeinsam mit schutzgeordneten Elektrowerkzeugen.** Unveränderte Stecker und passende Steckdosen verringern das Risiko eines elektrischen Schlages.
- b) **Vermeiden Sie Körperkontakt mit geerdeten Oberflächen wie von Rohren, Heizungen, Herden und Kühlschränken.** Es besteht ein erhöhtes Risiko durch elektrischen Schlag, wenn Ihr Körper geerdet ist.
- c) **Halten Sie Elektrowerkzeuge von Regen oder Nässe fern.** Das Eindringen von Wasser in ein Elektrowerkzeug erhöht das Risiko eines elektrischen Schlages.
- d) **Zweckentfremden Sie die Anschlussleitung nicht. Verwenden Sie die Anschlussleitung niemals zum Tragen, Ziehen oder um den Stecker des Elektrowerkzeugs herauszuziehen. Halten Sie die Anschlussleitung fern von Hitze, Öl, scharfen Kanten oder sich bewegenden Teilen.** Beschädigte oder entwickelte Anschlussleitungen erhöhen das Risiko eines elektrischen Schlages.
- e) **Wenn Sie mit einem Elektrowerkzeug im Freien arbeiten, verwenden Sie nur Verlängerungsleitungen, die auch für den Außenbereich geeignet sind.** Die Anwendung einer für den Außenbereich geeigneten Verlängerungsleitung verringert das Risiko eines elektrischen Schlages.
- f) **Wenn der Betrieb des Elektrowerkzeugs in feuchter Umgebung nicht vermeidbar ist, verwenden Sie einen Fehlerstromschutzschalter.** Der Einsatz eines Fehlerstromschutz-

schalters vermindert das Risiko eines elektrischen Schlages.

### 24.4 Sicherheit von Personen

- a) **Seien Sie aufmerksam, achten Sie darauf, was Sie tun, und gehen Sie mit Vernunft an die Arbeit mit einem Elektrowerkzeug. Benutzen Sie kein Elektrowerkzeug, wenn Sie müde sind oder unter dem Einfluss von Drogen, Alkohol oder Medikamenten stehen.** Ein Moment der Unachtsamkeit beim Gebrauch des Elektrowerkzeugs kann zu ernsthaften Verletzungen führen.
- b) **Tragen Sie persönliche Schutzausrüstung und immer eine Schutzbrille.** Das Tragen persönlicher Schutzausrüstung, wie Staubmaske, rutschfeste Sicherheitsschuhe, Schutzhelm oder Gehörschutz, je nach Art und Einsatz des Elektrowerkzeugs, verringert das Risiko von Verletzungen.
- c) **Vermeiden Sie eine unbeabsichtigte Inbetriebnahme. Vergewissern Sie sich, dass das Elektrowerkzeug ausgeschaltet ist, bevor Sie es an die Stromversorgung und/oder den Akku anschließen, es aufnehmen oder tragen.** Wenn Sie beim Tragen des Elektrowerkzeugs den Finger am Schalter haben oder das Elektrowerkzeug eingeschaltet an die Stromversorgung anschließen, kann dies zu Unfällen führen.
- d) **Entfernen Sie Einstellwerkzeuge oder Schraubenschlüssel, bevor Sie das Elektrowerkzeug einschalten.** Ein Werkzeug oder Schlüssel, der sich in einem drehenden Teil des Elektrowerkzeugs befindet, kann zu Verletzungen führen.
- e) **Vermeiden Sie eine abnormale Körperhaltung. Sorgen Sie für einen sicheren Stand und halten Sie jederzeit das Gleichgewicht.** Dadurch können Sie das Elektrowerkzeug in unerwarteten Situationen besser kontrollieren.
- f) **Tragen Sie geeignete Kleidung. Tragen Sie keine weite Kleidung oder Schmuck. Halten Sie Haare und Kleidung fern von sich bewegenden Teilen.** Lockere Kleidung, Schmuck oder lange Haare können von sich bewegenden Teilen erfasst werden.
- g) **Wenn Staubabsaug- und -auffangeinrichtungen montiert werden können, sind diese anzuschließen und richtig zu verwenden.** Verwendung einer Staubabsaugung kann Gefährdungen durch Staub verringern.

- h) **Wiegen Sie sich nicht in falscher Sicherheit und setzen Sie sich nicht über die Sicherheitsregeln für Elektrowerkzeuge hinweg, auch wenn Sie nach vielfachem Gebrauch mit dem Elektrowerkzeug vertraut sind.** Achtloses Handeln kann binnen Sekundenbruchteilen zu schweren Verletzungen führen.

## 24.5 Verwendung und Behandlung des Elektrowerkzeugs

- a) **Überlasten Sie das Elektrowerkzeug nicht. Verwenden Sie für Ihre Arbeit das dafür bestimmte Elektrowerkzeug.** Mit dem passenden Elektrowerkzeug arbeiten Sie besser und sicherer im angegebenen Leistungsbe-  
reich.
- b) **Benutzen Sie kein Elektrowerkzeug, dessen Schalter defekt ist.** Ein Elektrowerkzeug, das sich nicht mehr ein- oder ausschalten lässt, ist gefährlich und muss repariert werden.
- c) **Ziehen Sie den Stecker aus der Steckdose und/oder entfernen Sie einen abnehmbaren Akku, bevor Sie Geräteeinstellungen vornehmen, Einsatzwerkzeugteile wechseln oder das Elektrowerkzeug weglegen.** Diese Vorsichtsmaßnahme verhindert den unbeabsichtigten Start des Elektrowerkzeugs.
- d) **Bewahren Sie unbenutzte Elektrowerkzeuge außerhalb der Reichweite von Kindern auf. Lassen Sie keine Personen das Elektrowerkzeug benutzen, die mit diesem nicht vertraut sind oder diese Anweisungen nicht gelesen haben.** Elektrowerkzeuge sind gefährlich, wenn sie von unerfahrenen Personen benutzt werden.
- e) **Pflegen Sie Elektrowerkzeuge und Einsatzwerkzeug mit Sorgfalt. Kontrollieren Sie, ob bewegliche Teile einwandfrei funktionieren und nicht klemmen, ob Teile gebrochen oder so beschädigt sind, dass die Funktion des Elektrowerkzeugs beeinträchtigt ist. Lassen Sie beschädigte Teile vor dem Einsatz des Elektrowerkzeugs reparieren.** Viele Unfälle haben ihre Ursache in schlecht gewarteten Elektrowerkzeugen.
- f) **Halten Sie Schneidwerkzeuge scharf und sauber.** Sorgfältig gepflegte Schneidwerkzeuge mit scharfen Schneidkanten verklemmen sich weniger und sind leichter zu führen.
- g) **Verwenden Sie Elektrowerkzeug, Einsatzwerkzeug, Einsatzwerkzeuge usw. entsprechend diesen Anweisungen. Berücksichtigen**

**Sie dabei die Arbeitsbedingungen und die auszuführende Tätigkeit.** Der Gebrauch von Elektrowerkzeugen für andere als die vorgesehenen Anwendungen kann zu gefährlichen Situationen führen.

- h) **Halten Sie Griffe und Griffflächen trocken, sauber und frei von Öl und Fett.** Rutschige Griffe und Griffflächen erlauben keine sichere Bedienung und Kontrolle des Elektrowerkzeugs in unvorhergesehenen Situationen.

## 24.6 Verwendung und Behandlung des Akkuwerkzeugs

- a) **Laden Sie die Akkus nur mit Ladegeräten auf, die vom Hersteller empfohlen werden.** Durch ein Ladegerät, das für eine bestimmte Art von Akku geeignet ist, besteht Brandgefahr, wenn es mit anderen Akkus verwendet wird.
- b) **Verwenden Sie nur die dafür vorgesehenen Akkus in den Elektrowerkzeugen.** Der Gebrauch von anderen Akkus kann zu Verletzungen und Brandgefahr führen.
- c) **Halten Sie den nicht benutzten Akku fern von Büroklammern, Münzen, Schlüsseln, Nägeln, Schrauben oder anderen kleinen Metallgegenständen, die eine Überbrückung der Kontakte verursachen könnten.** Ein Kurzschluss zwischen den Akkukontakten kann Verbrennungen oder Feuer zur Folge haben.
- d) **Bei falscher Anwendung kann Flüssigkeit aus dem Akku austreten. Vermeiden Sie den Kontakt damit. Bei zufälligem Kontakt mit Wasser abspülen. Wenn die Flüssigkeit in die Augen kommt, nehmen Sie zusätzlich ärztliche Hilfe in Anspruch.** Austretende Akkuflüssigkeit kann zu Hautreizungen oder Verbrennungen führen.
- e) **Benutzen Sie keinen beschädigten oder veränderten Akku.** Beschädigte oder veränderte Akkus können sich unvorhersehbar verhalten und zu Feuer, Explosion oder Verletzungsgefahr führen.
- f) **Setzen Sie einen Akku keinem Feuer oder zu hohen Temperaturen aus.** Feuer oder Temperaturen über 130 °C (265 °F) können eine Explosion hervorrufen.
- g) **Befolgen Sie alle Anweisungen zum Laden und laden Sie den Akku oder das Akkuwerkzeug niemals außerhalb des in der Betriebsanleitung angegebenen Temperaturbereichs.** Falsches Laden oder Laden außerhalb des

zugelassenen Temperaturbereichs kann den Akku zerstören und die Brandgefahr erhöhen.

## 24.7 Service

- a) **Lassen Sie Ihr Elektrowerkzeug nur von qualifiziertem Fachpersonal und nur mit Original-Ersatzteilen reparieren.** Damit wird sichergestellt, dass die Sicherheit des Elektrowerkzeugs erhalten bleibt.
- b) **Warten Sie niemals beschädigte Akkus.** Sämtliche Wartung von Akkus sollte nur durch den Hersteller oder bevollmächtigte Kundendienststellen erfolgen.

## 24.8 Sicherheitshinweise für Heckenscheren

### Allgemeine Sicherheitshinweise für Heckenscheren

- a) **Halten Sie alle Körperteile vom Messer fern. Versuchen Sie nicht, bei laufenden Messern Schnitgut zu entfernen oder zu schneiden- des Material festzuhalten.** Die Messer bewegen sich nach dem Ausschalten des Schalters weiter. Ein Moment der Unachtsamkeit bei Benutzung der Heckenschere kann zu schweren Verletzungen führen.
- b) **Tragen Sie die Heckenschere am Griff bei stillstehendem Messer und achten Sie darauf, nicht den Schalter zu betätigen.** Das richtige Tragen der Heckenschere verringert die Gefahr des unbeabsichtigten Betriebs und eine dadurch verursachte Verletzung durch das Messer.
- c) **Bei Transport oder Aufbewahrung der Heckenschere stets die Abdeckung über die Messer ziehen.** Sachgemäßer Umgang mit der Heckenschere verringert die Verletzungsgefahr durch das Messer.
- d) **Stellen Sie sicher, dass alle Schalter ausgeschaltet sind und der Akku entfernt oder abgeschaltet ist, bevor Sie eingeklemmtes Schnitgut entfernen oder die Maschine warten.** Ein unerwarteter Betrieb der Heckenschere beim Entfernen von eingeklemmtem Material kann zu ernsthaften Verletzungen führen.
- e) **Halten Sie die Heckenschere nur an den isolierten Griffflächen, da das Schneidmesser verborgene Stromleitungen treffen kann.** Der Kontakt der Messer mit einer spannungsführenden Leitung kann auch metallene Geräte-

teile unter Spannung setzen und zu einem elektrischen Schlag führen.

- f) **Halten Sie jegliche Netzleitungen aus dem Schnittbereich fern.** Leitungen können in Hecken und Büschen verborgen sein und versehentlich durch das Messer angeschnitten werden.
- g) **Verwenden Sie die Heckenschere nicht bei schlechtem Wetter, besonders nicht bei Gewittergefahr.** Dies verringert die Gefahr, von einem Blitz getroffen zu werden.

## Contents

1	Introduction.....	21
2	Guide to Using this Manual.....	22
3	Overview.....	22
4	Safety Precautions.....	23
5	Preparing Hedge Trimmer for Operation..	28
6	Charging the Battery, LEDs.....	28
7	Assembling the Hedge Trimmer.....	29
8	Removing and Fitting the Battery.....	29
9	Switching the Hedge Trimmer On/Off.....	30
10	Testing the Hedge Trimmer and Battery...	30
11	Operating the Hedge Trimmer.....	31
12	After Finishing Work.....	32
13	Transporting.....	32
14	Storing.....	33
15	Cleaning.....	33
16	Maintenance.....	34
17	Repairing.....	34
18	Troubleshooting.....	34
19	Specifications.....	35
20	Spare Parts and Accessories.....	36
21	Disposal.....	36
22	EC Declaration of Conformity.....	36
23	UKCA Declaration of Conformity.....	36
24	General Power Tool Safety Warnings.....	37

## 1 Introduction

Dear Customer,

Thank you for choosing STIHL. We develop and manufacture our quality products to meet our customers' requirements. The products are designed for reliability even under extreme conditions.

STIHL also stands for premium service quality. Our dealers guarantee competent advice and instruction as well as comprehensive service support.

STIHL expressly commit themselves to a sustainable and responsible handling of natural

resources. This user manual is intended to help you use your STIHL product safely and in an environmentally friendly manner over a long service life.

We thank you for your confidence in us and hope you will enjoy working with your STIHL product.

*N. Stihl*

Dr. Nikolas Stihl

**IMPORTANT! READ BEFORE USING AND KEEP IN A SAFE PLACE FOR REFERENCE.**

## 2 Guide to Using this Manual

### 2.1 Applicable Documents

Local safety regulations apply.

- ▶ In addition to this instruction manual, read, understand and keep the following documents:
  - STIHL AK battery safety information
  - STIHL AL 101, 300, 500 charger instruction manual
  - Safety information for STIHL batteries and products with built-in battery: [www.stihl.com/safety-data-sheets](http://www.stihl.com/safety-data-sheets)

### 2.2 Warning Notices in Text

#### **!** DANGER

- This notice refers to risks which result in serious or fatal injury.
  - ▶ Serious or fatal injuries can be avoided by taking the precautions mentioned.

#### **!** WARNING

- This notice refers to risks which **can** result in serious or fatal injury.
  - ▶ Serious or fatal injuries can be avoided by taking the precautions mentioned.

#### NOTICE

- This notice refers to risks which can result in damage to property.
  - ▶ Damage to property can be avoided by taking the precautions mentioned.

### 2.3 Symbols in Text



This symbol refers to a chapter in this instruction manual.

## 3 Overview

### 3.1 Hedge Trimmer and Battery

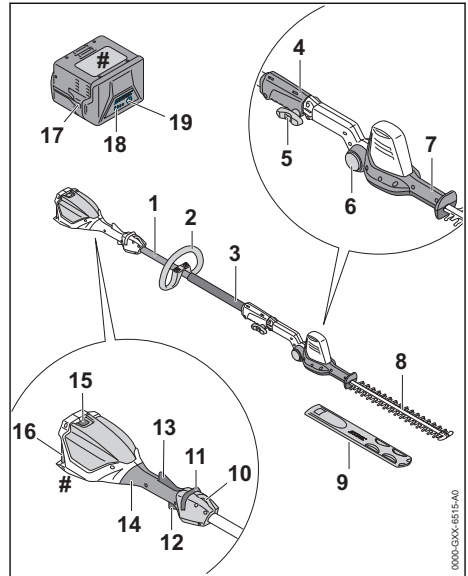

#### 1 Shaft

Connects all components.

#### 2 Loop Handle

For holding and controlling the trimmer.

#### 3 Handle Hose

For holding and controlling the trimmer.

#### 4 Coupling Sleeve

Connects shaft to cutter bar.

#### 5 Wing Screw

Secures cutter bar to shaft.

#### 6 Lock Button

Locks cutter bar in position.

#### 7 Swivel Handle

Serves to adjust angle of cutter bar.

#### 8 Cutting Blades

Perform the cutting action.

#### 9 Blade Scabbard

Helps protect user from contact with the cutting blades.

#### 10 Carrying Ring

For attaching carrying system.

#### 11 Release Slide

Unlocks the trigger.

#### 12 Trigger

Switches the trimmer on and off.

**13 Ergo Lever**

Holds release slide in position when trigger is released.

**14 Control Handle**

For operating, holding and controlling the hedge trimmer.

**15 Locking Lever**

Secures the battery in the battery compartment.

**16 Battery Compartment**

Accommodates the battery.

**17 Battery**

Supplies power to the hedge trimmer.

**18 LEDs**

Indicate battery's state of charge and malfunctions.

**19 Button**

Activates the LEDs on the battery.

**# Rating Label with Serial Number****3.2 Symbols**

The symbols which may be on the long-reach hedge trimmer and battery have the following meanings:

 This symbol indicates the direction the release slide has to be pushed in.

 This symbol indicates that the cutter blade must be attached.

 1 LED emits red light. The battery is too warm or too cold.



 4 LEDs flash red. There is a fault in the battery.



 Guaranteed sound power level in accordance with Directive 2000/14/EC in dB(A) for the purpose of comparing the sound emissions of products.

 The information next to the symbol indicates the energy content of the battery according to the cell manufacturer's specification. The energy content available in operation is lower.

 Do not dispose of the product with domestic waste.

**4 Safety Precautions****4.1 Warning Symbols**

Meanings of warning signs and labels on the long-reach hedge trimmer or battery:



Observe safety notices and take the necessary precautions.



Read, understand and keep the User Manual.



Wear safety glasses and a hard hat.



Wear safety boots.



Wear work gloves.



Do not touch moving cutting blades.

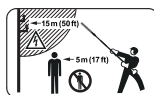

Maintain a safe distance.



Protect the hedge trimmer from rain and moisture.



Remove the battery during breaks in work, transport, storage, maintenance or repair.



Protect battery from heat and fire.



Protect the battery from rain and moisture and do not immerse it in liquids.



Observe the permitted battery temperature range.

**4.2 Intended Use**

The STIHL HLA 56 hedge trimmer is designed for cutting low growing shrubs, high hedges, high shrubs, high bushes and high scrub.

The hedge trimmer must not be used in the rain.

A STIHL AK battery supplies the hedge trimmer with power.

## ⚠ WARNING

- Batteries not explicitly approved for the hedge trimmer by STIHL may cause a fire or explosion. This can result in serious or fatal injuries and damage to property.
  - ▶ Use the hedge trimmer with a STIHL AK battery.
- Using the hedge trimmer or the battery for purposes for which they were not designed may result in serious or fatal injuries and damage to property.
  - ▶ Use the hedge trimmer as described in this instruction manual.
  - ▶ Use the battery as described in the STIHL AK instruction manual.

### 4.3 The Operator

## ⚠ WARNING

- Users without adequate training or instruction cannot recognize or assess the risks involved in using the hedge trimmer and battery. The user or other persons may sustain serious or fatal injuries.



- ▶ Read, understand and save the instruction manual.

- ▶ If the hedge trimmer or battery is passed on to another person: Always give them the instruction manual.
- ▶ Make sure the user meets the following requirements:
  - The user must be rested.
  - The user must be in good physical condition and mental health to operate and work with the hedge trimmer and battery. If the user's physical, sensory or mental ability is restricted, he or she may work only under the supervision of or as instructed by a responsible person.
  - The user is able to recognize and assess the risks involved in using the hedge trimmer and battery.
  - The user must be of legal age or is being trained in a trade under supervision in accordance with national rules and regulations.
  - The user has received instruction from a STIHL servicing dealer or other experienced user before working with the hedge trimmer for the first time.
  - The user must not be under the influence of alcohol, medication or drugs.

- ▶ If you have any queries: Contact a STIHL servicing dealer for assistance.

### 4.4 Clothing and equipment

## ⚠ WARNING

- Long hair may be pulled into the long-reach hedge trimmer during operation. This may result in serious injury to the user.
  - ▶ Tie up and confine long hair above your shoulders.
- Objects can be thrown at high speed during operation. This may result in injury to the user.



- ▶ Wear close-fitting safety glasses. Suitable safety glasses are tested in accordance with EN 166 or national regulations and available commercially with the corresponding marking.

- ▶ Wear a long-sleeved, close-fitting top and long trousers.

- Falling objects can cause head injuries.



- ▶ wear a hard hat.

- Dust can be whipped up during operation. Whipped up dust can damage the respiratory passages and cause allergic reactions.
  - ▶ If dust is generated: Wear a dust respirator mask.

- Unsuitable clothing may snag on wood, thickets or the long-reach hedge trimmer. Users not wearing suitable clothing are at risk of serious injury.

- ▶ Wear close-fitting clothing.
- ▶ Remove scarves and jewelry.

- Wearing unsuitable footwear may cause the user to slip. This may result in injury to the user.



- ▶ Wear sturdy, closed-toed footwear with high-grip soles.

- The user may come into contact with the cutting blades during cleaning or servicing. This may result in injury to the user.



- ▶ Wear work gloves made from resistant material.



## 4.5 Work Area and Surroundings

### 4.5.1 Hedge trimmer

#### ⚠ WARNING

- Bystanders, children and animals cannot recognize or assess the dangers of the hedge trimmer or flying debris. Bystanders, children and animals may be seriously injured and damage to property may occur.



- ▶ Do not allow bystanders, children or animals within 5 meters of the work area.

- ▶ Maintain a clearance of 5 meters from objects.
- ▶ Do not leave the hedge trimmer unattended.
- ▶ Make sure that children cannot play with the hedge trimmer.

- The hedge trimmer is not waterproof. Working in the rain or a damp location may result in an electric shock. This can result in injuries to the user and may damage the hedge trimmer.



- ▶ Do not work in the rain or a damp location.

- Electrical components of the hedge trimmer can produce sparks. Sparks can cause a fire or an explosion in an easily combustible or explosive environment. This can result in serious or fatal injuries and damage to property.
  - ▶ Do not work in an easily combustible or explosive environment.

### 4.5.2 Battery

#### ⚠ WARNING

- Bystanders, children and animals cannot recognize or assess the dangers of the battery. Bystanders, children and animals may be seriously injured.
  - ▶ Keep bystanders, children and animals away from the work area.
  - ▶ Do not leave the battery unattended.
  - ▶ Make sure that children cannot play with the battery.
- The battery is not protected against all ambient conditions. If the battery is exposed to certain ambient conditions, the battery may catch fire, explode or be irreparably damaged. This may result in serious injury to people and damage to property.



- ▶ Protect battery from heat and fire.
- ▶ Do not throw the battery into a fire.



- ▶ Use and store the battery at temperatures between - 10 °C and + 50 °C.



- ▶ Protect the battery from rain and moisture and do not immerse it in liquids.

- ▶ Keep battery away from small metal parts.
- ▶ Do not expose the battery to high pressure.
- ▶ Do not expose the battery to microwaves.
- ▶ Protect the battery from chemicals and salts.

## 4.6 Safe Condition

### 4.6.1 Long-reach hedge trimmer

The long-reach hedge trimmer is in a safe condition if the following points are observed:

- The long-reach hedge trimmer is not damaged.
- The long-reach hedge trimmer is clean.
- The controls function properly and have not been modified.
- The cutting blades are correctly fitted.
- Only original STIHL accessories designed for this long-reach hedge trimmer are fitted.
- The accessories are correctly attached.

#### ⚠ WARNING

- If not in safe condition, components may no longer operate correctly and safety devices may be disabled. This may result in serious or fatal injury to people.
  - ▶ Work only with an undamaged long-reach hedge trimmer.
  - ▶ If the long-reach hedge trimmer is dirty: Clean the long-reach hedge trimmer.
  - ▶ Do not modify the long-reach hedge trimmer.
  - ▶ If the controls do not function properly: Do not work with the long-reach hedge trimmer.
  - ▶ Only fit original STIHL accessories designed for this long-reach hedge trimmer.
  - ▶ Attach accessories as described in this User Manual or in the User Manual for the accessories.
  - ▶ Never insert objects into the openings of the long-reach hedge trimmer.
  - ▶ Replace worn or damaged labels.
  - ▶ If you have any doubts, be sure to consult a STIHL dealer.

### 4.6.2 Cutting Blades

The cutting blades are in a safe condition if the following points are observed:

- Cutting blades are undamaged.
- Cutting blades are not deformed.
- Cutting blades move freely.
- Cutting blades are properly sharpened.
- Cutting blades have no burrs.

## ▲ WARNING

- If they are in an unsafe condition, parts of the cutting blades may come off and be thrown at high speed. This can result in serious injuries.
  - ▶ Work only with undamaged cutting blades.
  - ▶ Make sure the cutting blades are properly sharpened and deburred.
  - ▶ If you have any queries: Contact your STIHL servicing dealer.

### 4.6.3 Battery

The battery is in safe condition when the following conditions are met:

- The battery is not damaged.
- The battery is clean and dry.
- The battery is working and has not been modified.

## ▲ WARNING

- The battery cannot function safely if it is not in safe condition. There is a risk of serious injury to persons.
  - ▶ Use an undamaged and functioning battery.
  - ▶ Do not charge a damaged or defective battery.
  - ▶ If the battery is dirty or wet: clean the battery and allow it to dry.
  - ▶ Do not modify the battery.
  - ▶ Do not insert objects into the apertures in the battery.
  - ▶ Never connect the battery terminals to metallic objects and cause a short circuit.
  - ▶ Do not open the battery.
  - ▶ Replace worn or damaged warning signs.
- Fluid may leak from a damaged battery. If the fluid contacts the skin or eyes, this may cause irritation.
  - ▶ Avoid contact with the fluid.
  - ▶ In the event of contact with the skin: wash the affected areas with plenty of soap and water.
  - ▶ In the event of contact with the eyes: rinse the eyes with plenty of water for at least 15 minutes and seek medical attention.
- A damaged or defective battery may emit an unusual odour, smoke or catch fire. This may

result in serious or fatal injury to people and damage to property.

- ▶ If the battery emits an unusual odour or smoke: do not use the battery and keep it away from flammable materials.
- ▶ If the battery catches fire: try to extinguish the battery using a fire extinguisher or water.

## 4.7 Working

### ▲ WARNING

- In certain situations, the user may no longer be able to concentrate on their work. This may result in the user stumbling, falling and suffering serious injury.
  - ▶ Keep calm and plan your work.
  - ▶ If light and visibility are poor: Do not work with the long-reach hedge trimmer.
  - ▶ Operate the long-reach hedge trimmer alone.
  - ▶ Watch out for obstacles.
  - ▶ Work standing on the ground and keep your balance. If you have to work at a height: Use a mobile elevating work platform or secure scaffolding.
  - ▶ If you start feeling fatigue: Take a break.
- Working above shoulder height can cause fatigue sooner. This may result in serious injury to the user.
  - ▶ Work above shoulder height for short periods only.
  - ▶ Take breaks.
- If the moving cutting blade makes contact with a hard object it can be brought to a sudden stop. The reactive forces that occur can cause the user to lose control of the long-reach hedge trimmer and be seriously injured.
  - ▶ Hold the long-reach hedge trimmer firmly with both hands.
  - ▶ Before starting work, check hedge for hard objects and remove any such objects.
- The moving cutting blades can cut the user. This may result in serious injury to the user.
  - ▶ Do not touch moving cutting blades.
  - ▶ If the cutting blades are blocked by an object: Switch off the long-reach hedge trimmer and remove the battery, before clearing the jam.
- If the behavior of the long-reach hedge trimmer changes during operation or feels unusual, it may no longer be in a safe condition. This may result in serious injury to people and damage to property.
  - ▶ Stop working, remove the battery and consult a STIHL dealer.



- Vibrations may occur while using the long-reach hedge trimmer.



- ▶ Wear gloves.

- ▶ Take breaks.
- ▶ If signs of a circulatory disturbance occur: Consult a doctor.
- Note that the cutting blades continue to run for about 1 second after you release the trigger. The moving cutting blades may cut the user. They may cause serious injury to persons.
  - ▶ Wait until the cutting blades come to a complete standstill.
- In an emergency, the user may start to panic and forget to take off the carrying system. This may result in serious injury to the user.
  - ▶ Practice taking off the carrying system.

## ⚠ DANGER

- Working near live electric cables may result in accidental contact with and damage to the cutting blades. This may result in serious or fatal injury to the user.

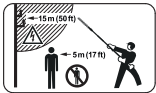

- ▶ Maintain a clearance of 15 meters from live cables.

## 4.8 Transporting

### 4.8.1 Hedge Trimmer

## ⚠ WARNING

- The hedge trimmer may turn over or shift during transport. This may result in personal injuries and damage to property.



- ▶ Remove the battery.

- ▶ Fit the blade scabbard so that it completely covers the cutting blades.
- ▶ Secure the hedge trimmer with lashing straps or a net to prevent it turning over and moving.

### 4.8.2 Battery

## ⚠ WARNING

- The battery is not protected against all ambient conditions. The battery may be damaged if it is exposed to certain ambient conditions, and damage to property may occur.
  - ▶ Never transport a damaged battery.

- The battery may turn over or shift during transport. This may result in injury to people and damage to property.
  - ▶ Pack the battery in packaging in such a way that it cannot move.
  - ▶ Secure the packaging so that it cannot move.

## 4.9 Storing

### 4.9.1 Hedge trimmer

## ⚠ WARNING

- Children are not aware of and cannot assess the dangers of the hedge trimmer and can be seriously injured.



- ▶ Remove the battery.

- ▶ Fit the blade scabbard so that it completely covers the cutting blades.
- ▶ Store the hedge trimmer out of the reach of children.
- Dampness can corrode the electrical contacts on the hedge trimmer and metal components. The hedge trimmer may be damaged.
  - ▶ Remove the battery.



- ▶ Store the hedge trimmer in a clean and dry condition.
- If electric cables or pipes are embedded in the wall, they may be damaged when the wall bracket is mounted on the wall. Contact with electric cables can result in an electric shock. This can result in serious injuries and damage to property.
  - ▶ Check that there are no electric cables or pipes embedded in the wall.
- If the wall bracket is not mounted to the wall as described in this instruction manual, it or the hedge trimmer may come off the wall and fall to the ground. This may result in personal injuries and damage to property.
  - ▶ Mount the wall bracket to the wall as described in this instruction manual.

### 4.9.2 Battery

## ⚠ WARNING

- Children are not aware of and cannot assess the dangers of the battery Children may be seriously injured.
  - ▶ Store the battery out of the reach of children.

- The battery is not protected against all ambient conditions. If the battery is exposed to certain ambient conditions, the battery may be irreparably damaged.
  - ▶ Store the battery in a clean and dry condition.
  - ▶ Store the battery in an enclosed space.
  - ▶ Store the battery separately from the hedge trimmer.
  - ▶ If the battery is stored in the charger, disconnect the mains plug and store the battery at a state of charge between 40% and 60% (2 lit green LEDs).
  - ▶ Store the battery at a temperature range between - 10 °C and + 50 °C.

## 4.10 Cleaning, Maintenance and Repair

### ▲ WARNING

- The long-reach hedge trimmer may start unintentionally if the battery is left in place during cleaning, maintenance or repair operations. This may result in serious injury to people and damage to property.



- ▶ Remove the battery.

- Aggressive cleaning agents, a water jet or pointed objects can damage the long-reach hedge trimmer, cutting blades and the battery. If the long-reach hedge trimmer, cutting blades or battery are not cleaned correctly, components may no longer function properly or safety devices may be rendered inoperative. They may cause serious injury to persons.
  - ▶ Clean the long-reach hedge trimmer, cutting blades and battery as described in this User Manual.
- If the long-reach hedge trimmer, cutting blades or battery are not serviced or repaired correctly, components may no longer function properly or safety devices may be rendered inoperative. This may result in serious or fatal injury to people.
  - ▶ Do not attempt to service or repair the long-reach hedge trimmer or battery.
  - ▶ If the long-reach hedge trimmer or the battery require servicing or repairs: Contact your STIHL dealer for assistance.
  - ▶ Maintain the cutting blades as described in this User Manual.
- The user may be cut while cleaning or servicing the sharp cutting blades. This may result in injury to the user.



- ▶ Wear work gloves made from resistant material.

## 5 Preparing Hedge Trimmer for Operation

### 5.1 Preparing the Long-Reach Hedge Trimmer for Operation

The following steps must be performed before commencing work:

- ▶ Ensure that the following components are in safe condition:
  - Long-reach hedge trimmer, 4.6.1.
  - Cutting blades, 4.6.2.
  - Battery, 4.6.3.
- ▶ Check the battery, 10.2.
- ▶ Charge the battery fully as described in the User Manual for the STIHL AL 101, 300, 500 chargers.
- ▶ Clean the long-reach hedge trimmer, 15.1.
- ▶ Mount the cutting blades, 7.1.
- ▶ Mount the loop handle, 7.2.
- ▶ Check the controls, 10.1.
- ▶ If you cannot carry out these steps: Do not use the long-reach hedge trimmer and contact your STIHL dealer for assistance.

## 6 Charging the Battery, LEDs

### 6.1 Charging the Battery

The charging time depends on various factors, e.g. the battery temperature or the ambient temperature. The actual charging time may vary from the charging time indicated. The charging time is indicated at [www.stihl.com/charging-times](http://www.stihl.com/charging-times).

- ▶ Recharge the battery as described in the User Manual for the STIHL AL 101, 300, 500 chargers.

### 6.2 State of Charge

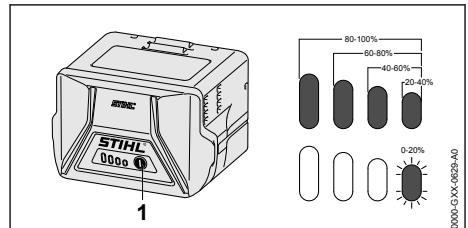

- ▶ Press the button (1).  
The LEDs (5) glow green for about 5 seconds and indicate the state of charge.
- ▶ If the LED on the right flashes green: Charge the battery.

### 6.3 LEDs on Battery

The LEDs can show the state of charge or malfunctions. The LEDs can glow or flash green or red.

The state of charge is indicated when the LEDs glow or flash green.

- ▶ If the LEDs glow or flash red: Troubleshooting,  18.  
There is a malfunction in hedge trimmer or battery.

## 7 Assembling the Hedge Trimmer

### 7.1 Mount the Cutter Bar

- ▶ Switch off the long-reach hedge trimmer and remove the battery.
- ▶ Fit the blade scabbard so that it completely covers the cutting blades.

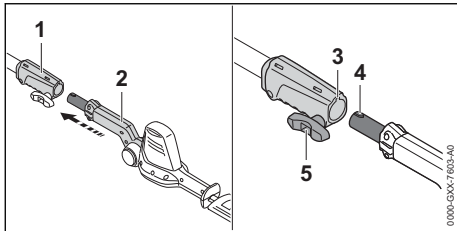

- ▶ Line up the coupling sleeve (1) and cutter bar (2) so that the groove (3) and lug (4) face upwards.
- ▶ Push the cutter bar (2) into the coupling sleeve (1).
- ▶ Turn the wing screw (5) clockwise and tighten it until firm.

### 7.2 Mounting the Loop Handle

- ▶ Switch off the long-reach hedge trimmer and remove the battery.

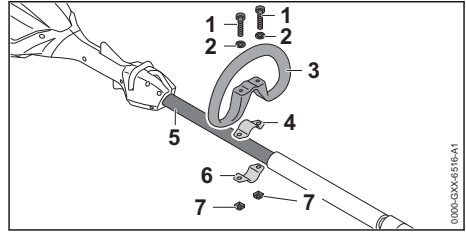

- ▶ Fit the clamp (4) in the loop handle (3).
- ▶ Place the loop handle (3) with clamp (4) on the shaft (5).
- ▶ Fit the washers (2) on the screws (1).
- ▶ Press the clamp (6) against the shaft (5).
- ▶ Insert the screws (1) through holes in the loop handle (3) and clamps (4 and 6).
- ▶ Screw on and firmly tighten the nuts (7).

## 8 Removing and Fitting the Battery

### 8.1 Fitting the Battery

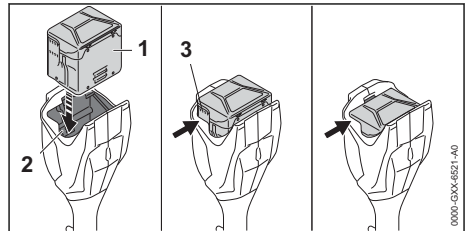

- ▶ Insert the battery (1) in the battery compartment (2) and press it home until you hear a click.  
The cooling slots (3) are still visible and the battery (1) is held securely in the battery compartment (2). There is no electrical contact between the hedge trimmer and battery (1).
- ▶ Push the battery (1) into the battery compartment (2) as far as stop.  
The battery (1) engages with a second click and the cooling slots (3) are no longer visible.

### 8.2 Removing the Battery

- ▶ Lay the hedge trimmer on a level surface.
- ▶ Hold one hand in front of the battery compartment to ensure the battery (2) does not fall out.

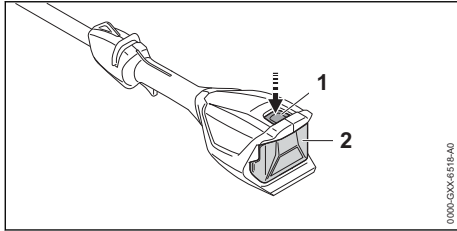

- ▶ Depress the locking lever (1). The battery (2) is unlocked and can be removed.

## 9 Switching the Hedge Trimmer On/Off

### 9.1 Switching on the long-reach hedge trimmer

- ▶ Hold the long-reach hedge trimmer with one hand on the control handle - wrap your thumb around the handle.
- ▶ Hold the long-reach hedge trimmer firmly with your other hand on the loop handle or handle hose - wrap your thumb around the loop handle or handle hose.

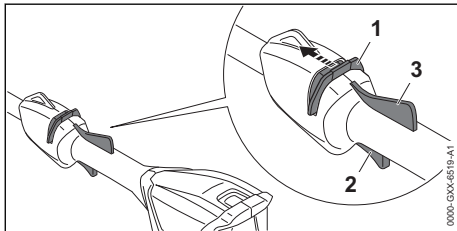

- ▶ Push the release slide (1) in the direction of the cutting blades with your thumb and hold it there.
- ▶ Press the trigger (2) with your index finger and keep depressed. The long-reach hedge trimmer accelerates and the cutting blades run. The release slide can be released (1).

If the ergo lever (3) is pressed, the trigger switch (2) remains unlocked. This means the trigger can be released and depressed again without having to push the release slide in the direction of the cutting blades.

If the trigger (2) and the Ergo lever (3) are released, the trigger (2) is locked. The release slide (1) must be pushed towards the cutting blades again and held to unlock the trigger (2).

## 9.2 Switching Off

- ▶ Release the trigger and Ergo lever
- ▶ Wait until the cutting blades come to a complete standstill after about 1 second.
- ▶ If the cutting blades continue to run after about 1 second: Remove the battery and contact your STIHL dealer for assistance. There is a malfunction in the hedge trimmer.

## 10 Testing the Hedge Trimmer and Battery

### 10.1 Checking the controls

#### Release slide, Ergo lever and trigger

- ▶ Remove the battery.
- ▶ Try squeezing the trigger switch without activating the release slide.
- ▶ If the trigger can be pulled: Do not use the long-reach hedge trimmer and contact your STIHL dealer for assistance. The release slide is faulty.
- ▶ Push the release slide in the direction of the cutting blades with your thumb and hold it there.
- ▶ Press and hold Ergo lever.
- ▶ Press the trigger. The release slide can be released.
- ▶ Release the trigger and the Ergo lever.
- ▶ If the release slide, trigger or the Ergo lever is stiff or does not spring back to the idle position: Do not use the long-reach hedge trimmer and contact your STIHL dealer for assistance. The release slide, trigger or the Ergo lever is defective.

#### Switching on the long-reach hedge trimmer

- ▶ Insert battery.
- ▶ Push the release slide in the direction of the cutting blades and hold it there.
- ▶ Press and hold the trigger. The cutting blades run.
- ▶ If 3 LEDs flash red: Remove the battery and consult a STIHL dealer. There is a malfunction in the long-reach hedge trimmer.
- ▶ Release the trigger. The cutting blades stop running after about 1 second.
- ▶ If the cutting blades continue to run after about 1 second: Remove the battery and contact your STIHL dealer for assistance. There is a malfunction in the long-reach hedge trimmer.

## 10.2 Testing the Battery

- ▶ Press button on battery.  
The LEDs glow or flash.
- ▶ If the LEDs do not glow or flash: Do not use the battery and contact your STIHL servicing dealer.  
There is a malfunction in the battery.

# 11 Operating the Hedge Trimmer

## 11.1 Holding and Controlling the Hedge Trimmer

The hedge trimmer can be held and controlled in two ways to suit the cutting job.

### Loop Handle

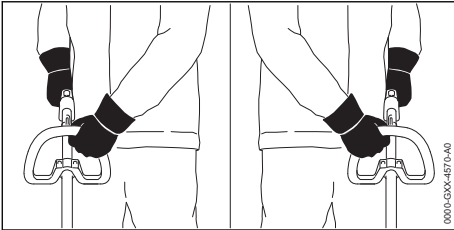

- ▶ Hold the hedge trimmer firmly with one hand on the control handle - wrap your thumb around the handle.
- ▶ Hold the trimmer with the other hand on the loop handle - wrap your thumb around the loop handle.

### Handle Hose

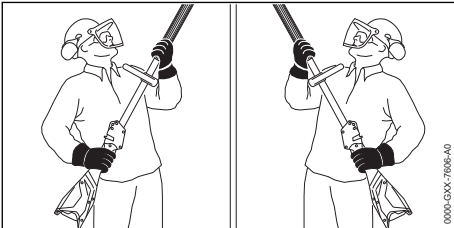

- ▶ Hold the hedge trimmer firmly with one hand on the control handle - wrap your thumb around the handle.
- ▶ Hold the hedge trimmer firmly with your other hand on the handle hose - wrap your thumb around the handle hose.

## 11.2 Adjusting Angle of Cutter Bar

The angle of the cutter bar can be adjusted to 2 different positions upwards and 4 different posi-

tions downwards to suit the application and the height and reach of the user.

- ▶ Switch off the hedge trimmer and remove the battery.

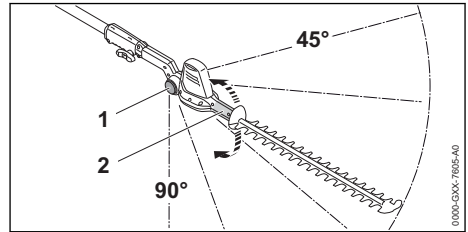

- ▶ Hold the swivel handle (2) firmly.
- ▶ Depress the lock button (1) at both sides and hold it there.
- ▶ Move the cutter bar to the required angle.
- ▶ Release the lock button (1) at both sides.
- ▶ Move the swivel handle (2) up and down until the cutter bar engages.  
That completes the adjustment.

## 11.3 Cutting

### Cutting at ground level

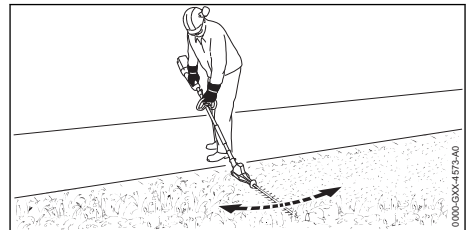

- ▶ Set the cutter bar to a suitable angle.
- ▶ Swing the hedge trimmer back and forth in an arc.
- ▶ Walk slowly and steadily forwards.
- ▶ If cutting performance deteriorates: Sharpen the cutting blades.

### Cutting side of hedge

- ▶ Use lopping shears or a chainsaw to cut out thick branches first.

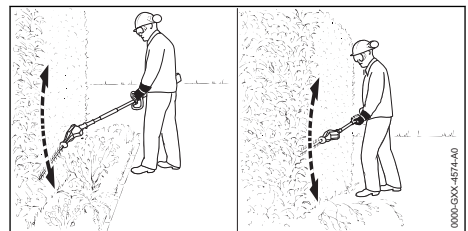

- ▶ If you have to cut at a certain distance from the hedge (flowerbed): Set the cutter bar to a suitable angle.
- ▶ Swing the hedge trimmer from the bottom upwards in an arc while making the cut.
- ▶ Walk slowly and steadily forwards.
- ▶ Cut the other side of the hedge in the same way.
- ▶ If cutting performance deteriorates: Sharpen the cutting blades.

### Cutting top of hedge

- ▶ Use lopping shears or a chainsaw to cut out thick branches first.

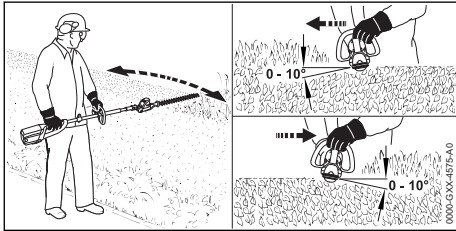

- ▶ Hold the cutting blades at an angle of 0° to 10° to the top of the hedge.
- ▶ Swing the hedge trimmer horizontally and in an arc while making the cut.
- ▶ If cutting performance deteriorates: Sharpen the cutting blades.

### Cutting overhead

- ▶ Use lopping shears or a chainsaw to cut out thick branches first.

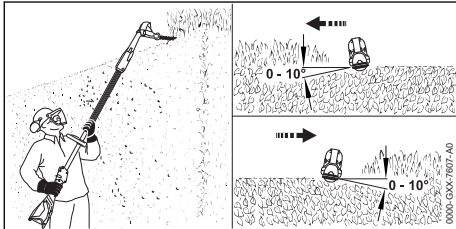

- ▶ Set the cutter bar to a suitable angle.
- ▶ Hold the cutting blades at an angle of 0° to 10° to the top of the hedge.
- ▶ Swing the hedge trimmer horizontally and in an arc while making the cut.
- ▶ If cutting performance deteriorates: Sharpen the cutting blades.

## 12 After Finishing Work

### 12.1 When Work is Finished

- ▶ Switch off the long-reach hedge trimmer and remove the battery.

- ▶ If the long-reach hedge trimmer is wet: Allow the hedge trimmer to dry.
- ▶ If the battery is wet: Leave the battery to dry.
- ▶ Clean the long-reach hedge trimmer.
- ▶ Clean cutting blades.
- ▶ Fit the blade scabbard so that it completely covers the cutting blades.
- ▶ Clean the battery.

## 13 Transporting

### 13.1 Transporting the Long-Reach Hedge Trimmer

- ▶ Switch off the long-reach hedge trimmer and remove the battery.
- ▶ Fit the blade scabbard so that it completely covers the cutting blades.

#### Carrying the long-reach hedge trimmer

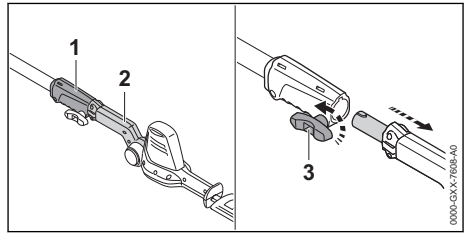

- ▶ Rotate the wing screw (3) counterclockwise.
- ▶ Pull the cutting blades (2) out of the coupling sleeve (1).
- ▶ Carry the cutter bar in one hand with the cutting blades pointing backward.

#### Transporting the long-reach hedge trimmer in a vehicle

- ▶ Secure the long-reach hedge trimmer so that it cannot tip over or move.

### 13.2 Transporting the Battery

- ▶ Switch off the hedge trimmer and remove the battery.
- ▶ Check that the battery is in a safe condition.
- ▶ Pack the battery in packaging in such a way that it cannot move inside the packaging.
- ▶ Secure the packaging so that it cannot move.

The battery is subject to the Carriage of Dangerous Goods regulations. The battery is classified as UN 3480 (lithium ion batteries) and has been tested pursuant to UN Manual Tests and Criteria Part III, Subsection 38.3.

The transport regulations can be found at [www.stihl.com/safety-data-sheets](http://www.stihl.com/safety-data-sheets).



## 14 Storing

### 14.1 Storing the Hedge Trimmer

- ▶ Switch off the hedge trimmer and remove the battery.
- ▶ Fit the blade scabbard so that it completely covers the cutting blades.
- ▶ Observe the following points when storing the hedge trimmer:
  - Hedge trimmer is out of the reach of children.
  - Hedge trimmer is clean and dry.

### 14.2 Storing the Battery

STIHL recommends keeping the battery in a charging state between 40% and 60 % (2 green LEDs lit).

- ▶ The battery should be stored in such a way that the following conditions are fulfilled:
  - The battery is out of the reach of children.
  - The battery is clean and dry.
  - The battery is in an enclosed space.
  - Battery is stored separately from the hedge trimmer.
  - If the battery is stored in the charger, disconnect the mains plug and store the rechargeable battery at a battery charge status between 40 % and 60 % (2 lit green LEDs).
  - The battery is in a temperature range between - 10 °C and + 50 °C.

#### NOTICE

- If the battery is not stored as described in this user manual, the battery may become deeply discharged and irreparably damaged.
  - ▶ Charge a discharged battery before storing it. STIHL recommends keeping the battery in a charging state between 40% and 60% (2 lit green LEDs).
  - ▶ Store the battery separately from the hedge trimmer.

### 14.3 Storing Hedge Trimmer on a Wall Bracket

The hedge trimmer can be stored on the wall bracket.

#### Mounting the wall bracket

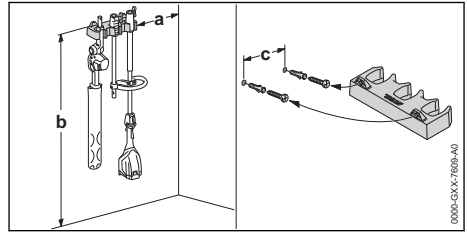

- ▶ Check the following points when mounting the wall bracket on a wall:
  - Suitable fixing materials.
  - Wall bracket is horizontal.
 The following dimensions are observed:
  - a = at least 20 cm
  - b = at least 130 cm
  - c = 22.8 cm

#### Fitting hedge trimmer on the wall bracket

- ▶ Switch off the hedge trimmer and remove the battery.
- ▶ Fit the blade scabbard so that it completely covers the cutting blades.
- ▶ Disassemble the hedge trimmer.
- ▶ Hang up the shaft with the coupling sleeve.
- ▶ Hang up the cutter bar with the swivel handle.

## 15 Cleaning

### 15.1 Cleaning the long-reach hedge trimmer

- ▶ Switch off the long-reach hedge trimmer and remove the battery.
- ▶ Clean the long-reach hedge trimmer with a damp cloth or STIHL resin solvent.
- ▶ Clean vents with a paintbrush.
- ▶ Remove foreign objects from the battery compartment and clean the battery compartment with a damp cloth.
- ▶ Clean the electrical contacts in the battery compartment with a paintbrush or soft brush.

### 15.2 Cleaning the Cutting Blades

- ▶ Switch off the hedge trimmer and remove the battery.
- ▶ Spray both sides of blades with STIHL resin solvent.
- ▶ Fit the battery.
- ▶ Switch on the hedge trimmer for 5 seconds. The cutting blades run. STIHL resin solvent is distributed evenly.

### 15.3 Cleaning the Battery

- ▶ Clean the battery with a damp cloth.

## 16 Maintenance

### 16.1 Sharpening the Cutting Blades

STIHL recommends you have the cutting blades resharpened by a STIHL servicing dealer.

#### WARNING

- The teeth of the cutting blades are very sharp. There is a risk of cut injuries.
  - ▶ Wear work gloves made of durable material.
- ▶ Switch off the hedge trimmer and remove the battery.

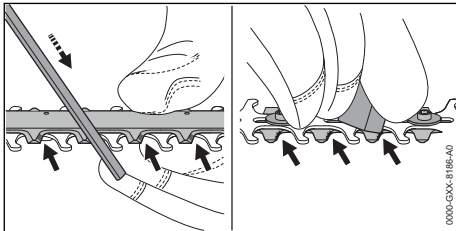

- ▶ Use a STIHL flat crosscut file to sharpen each cutting edge on the upper blade. The file only

- sharpen on the forward stroke. Maintain the prescribed sharpening angle,  19.2.
- ▶ Turn the hedge trimmer over.
- ▶ Deburr each cutting edge from below.
- ▶ Use a damp cloth to remove the filing dust.
- ▶ Spray both sides of blades with STIHL resin solvent.
- ▶ Switch on the hedge trimmer for 5 seconds. The cutting blades run. STIHL resin solvent is distributed evenly.
- ▶ If you have any queries: Contact your STIHL servicing dealer for assistance.

## 17 Repairing

### 17.1 Repairing the Hedge Trimmer and Battery

The hedge trimmer, cutting blades and battery cannot be repaired by the user.

- ▶ If the hedge trimmer or cutting blades are damaged: Do not use your hedge trimmer and contact your STIHL servicing dealer.
- ▶ If the battery has a malfunction or is damaged: Replace the battery.

## 18 Troubleshooting

### 18.1 Troubleshooting the Hedge Trimmer and Battery

Fault	LEDs on the battery	Cause	Remedy
Hedge trimmer does not start when switched on.	1 LED flashing green.	State of charge of the battery is too low.	▶ Charge battery as described in the User Manual for chargers STIHL AL 101, 300, 500.
	1 LED emits red light.	The battery is too warm or too cold.	▶ Remove the battery. ▶ Allow the battery to cool down or warm up.
	3 LEDs flashing red.	There is a malfunction in the hedge trimmer.	▶ Remove the battery. ▶ Clean electrical contacts in the battery compartment. ▶ Insert battery. ▶ Switch on the hedge trimmer. ▶ If 3 LEDs continue to flash red: Do not use the hedge trimmer and contact your STIHL dealer for assistance.
		The cutting blades do not run freely.	▶ Spray both sides of cutting blades with STIHL resin solvent. ▶ If 3 LEDs continue to flash red: Do not use the hedge trimmer and contact your STIHL dealer for assistance.
3 LEDs light up red.	Hedge trimmer is too hot.	▶ Remove the battery. ▶ Allow hedge trimmer to cool down.	
4 LEDs flashing red.	There is a fault in the battery.	▶ Remove battery and reinsert it. ▶ Switch on the hedge trimmer.	

Fault	LEDs on the battery	Cause	Remedy
			<ul style="list-style-type: none"> <li>▶ If 4 LEDs continue to flash red: Do not use the battery; contact a STIHL servicing dealer.</li> </ul>
	-	No electrical contact between hedge trimmer and battery.	<ul style="list-style-type: none"> <li>▶ Remove the battery.</li> <li>▶ Clean electrical contacts in the battery compartment.</li> <li>▶ Insert battery.</li> </ul>
	-	Hedge trimmer or battery is damp.	<ul style="list-style-type: none"> <li>▶ Allow hedge trimmer or battery to dry.</li> </ul>
Hedge trimmer cuts out during operation.	3 LEDs light up red.	Hedge trimmer is too hot.	<ul style="list-style-type: none"> <li>▶ Remove the battery.</li> <li>▶ Allow hedge trimmer to cool down.</li> </ul>
	-	There is an electrical fault.	<ul style="list-style-type: none"> <li>▶ Remove battery and reinsert it.</li> <li>▶ Switch on the hedge trimmer.</li> </ul>
Hedge trimmer runtime is too short.	-	Battery is not fully charged.	<ul style="list-style-type: none"> <li>▶ Fully charge battery as described in the User Manual for the STIHL AL 101, 300, 500 chargers.</li> </ul>
	-	The battery life has been exceeded.	<ul style="list-style-type: none"> <li>▶ Replace battery.</li> </ul>

## 19 Specifications

### 19.1 STIHL HLA 56 Hedge Trimmer

Approved battery:

- STIHL AK
- Weight without battery: 3.8 kg

For battery life see [www.stihl.com/battery-life](http://www.stihl.com/battery-life).

### 19.2 Cutting Blades

- Tooth spacing: 30 mm
- Cutting length: 450 mm
- Sharpening angle: 35°

### 19.3 STIHL AK Battery

- Battery technology: Lithium-ion
- Voltage: 36 V
- Capacity in Ah: see rating label
- Energy content in Wh: see rating label
- Weight in kg: see rating label
- Permissible temperature range for operation and storage: -10°C to +50°C

### 19.4 Noise and Vibration Data

K-value (uncertainty) for sound pressure levels is 2 dB(A). K-value (uncertainty) for sound power levels is 2 dB(A). K-value (uncertainty) for vibration levels is 2 m/s<sup>2</sup>.

STIHL recommends that you wear hearing protection.

- Sound pressure level  $L_{pA}$  measured according to ISO 22868: 77 dB(A)
- Sound power level  $L_{WA}$  measured according to ISO 22868: 88 dB(A)

– Vibration level  $a_{hv}$  measured according to ISO 22867

- Control handle: < 1.5 m/s<sup>2</sup>
- Loop handle: 1.5 m/s<sup>2</sup>
- Handle hose: 1.5 m/s<sup>2</sup>

The vibration values quoted above have been measured according to a standardized test procedure and may be used to compare electric power tools. Depending on the type of usage, the vibrations that actually occur may differ from the values quoted. The vibration values quoted may be used for an initial assessment of the user's exposure to vibrations. The actual exposure to vibrations has to be estimated. This process may also take into account times during which the electric power tool is switched off and times during which it is switched on but running off load.

Information on compliance with Vibration Directive 2002/44/EC is available at [www.stihl.com/vib](http://www.stihl.com/vib).

### 19.5 REACH

REACH is an EC regulation and stands for the Registration, Evaluation, Authorisation and Restriction of Chemical substances.

For information on compliance with the REACH regulation see [www.stihl.com/reach](http://www.stihl.com/reach).

## 20 Spare Parts and Accessories

### 20.1 Spare parts and accessories

**STIHL**  These symbols indicate original STIHL spare parts and original STIHL accessories.

STIHL recommends the use of original STIHL spare parts and accessories.

Despite ongoing market observation, STIHL is unable to judge the reliability, safety and suitability of other manufacturers' spare parts and accessories; accordingly, STIHL cannot warrant for the use of those parts.

Original STIHL spare parts and original STIHL accessories are available from STIHL dealers.

## 21 Disposal

### 21.1 Disposing of the Hedge Trimmer and Battery

Contact the local authorities or your STIHL dealer for information on disposal.

Improper disposal can be harmful to health and pollute the environment.

- ▶ Take STIHL products including packaging to a suitable collection point for recycling in accordance with local regulations.
- ▶ Do not dispose with domestic waste.

## 22 EC Declaration of Conformity

### 22.1 STIHL HLA 56 Hedge Trimmer

ANDREAS STIHL AG & Co. KG  
Badstraße 115  
D-71336 Waiblingen  
Germany

declare under our sole responsibility that

- Category: Cordless long-reach hedge trimmer
- Manufacturer's brand: STIHL
- Model: HLA 56
- Serial identification: HA01

conforms to the relevant provisions of Directives 2011/65/EU, 2006/42/EC, 2014/30/EU and 2000/14/EC and has been developed and manufactured in compliance with the following standards in the versions valid on the date of production: EN 55014-1, EN 55014-2, EN 60745-1, taking account of EN ISO 10517 and EN 60745-2-15

Applied conformity assessment procedure in accordance with Directive 2000/14/EC, Annex V.

- Measured sound power level: 88 dB(A)
- Guaranteed sound power level: 90 dB(A)

The technical documents are stored at ANDREAS STIHL AG & Co. KG Produktzulassung.

The year of manufacture, country of manufacture and serial number are shown on the long-reach hedge trimmer.

Done at Waiblingen, 15.07.2021

ANDREAS STIHL AG & Co. KG

  
pp

Dr. Jürgen Hoffmann, Director Product Certification & Regulatory Affairs

## 23 UKCA Declaration of Conformity

### 23.1 STIHL HLA 56 Hedge Trimmer

**UK  
CA**

ANDREAS STIHL AG & Co. KG  
Badstraße 115  
D-71336 Waiblingen  
Germany

declare under our sole responsibility that

- Category: Cordless long-reach hedge trimmer
- Manufacturer's brand: STIHL
- Model: HLA 56
- Serial identification: HA01

complies with the relevant provisions of the UK regulations The Restriction of the Use of Certain Hazardous Substances in Electrical and Electronic Equipment Regulations 2012, Supply of Machinery (Safety) Regulations 2008, Electromagnetic Compatibility Regulations 2016 and Noise Emission in the Environment by Equipment for use Outdoors Regulations 2001 and has been developed and manufactured in accordance with the versions of the following standards valid on the date of manufacture: EN 55014-1, EN 55014-2, EN 60745-1 taking into account standards EN ISO 10517 and EN 60745-2-15.

Applied conformity assessment procedure in accordance with UK regulations Noise Emission in the Environment by Equipment for use Outdoors Regulations 2001, Schedule 8.

- Measured sound power level: 88 dB(A)
- Guaranteed sound power level: 90 dB(A)

The technical documents are stored at ANDREAS STIHL AG & Co. KG.

The year of manufacture, country of manufacture and serial number are shown on the long-reach hedge trimmer.

Done at Waiblingen, 15.07.2021

ANDREAS STIHL AG & Co. KG

pp 

Dr. Jürgen Hoffmann, Director Product Certification & Regulatory Affairs

## 24 General Power Tool Safety Warnings

### 24.1 Introduction

This chapter reproduces the pre-formulated, general safety precautions specified in the IEC 62841 standard for hand-held motor-operated electric tools.

STIHL is obliged to publish these texts.

The safety precautions and warnings on avoiding an electric shock given under "Electrical Safety" do not apply to STIHL cordless products.

#### WARNING

- **Read all safety warnings, instructions, illustrations and specifications provided with this power tool.** Failure to follow all instructions listed below may result in electric shock, fire and/or serious injury. **Save all warnings and instructions for future reference.**

The term "electric power tool" in the safety warnings refers to mains-operated (corded) power tools or battery-operated (cordless) power tools.

### 24.2 Work area safety

- a) **Keep work area clean and well lit.** Cluttered or dark areas invite accidents.
- b) **Do not operate power tools in explosive atmospheres, such as in the presence of**

**flammable liquids, gases or dust.** Power tools create sparks which may ignite the dust or fumes.

- c) **Keep children and bystanders away while operating a power tool.** Distractions can cause you to lose control.

### 24.3 Electrical safety

- a) **Power tool plugs must match the outlet. Never modify the plug in any way. Do not use any adapter plugs with earthed (grounded) power tools.** Unmodified plugs and matching outlets will reduce risk of electric shock.
- b) **Avoid body contact with earthed or grounded surfaces, such as pipes, radiators, ranges and refrigerators.** There is an increased risk of electric shock if your body is earthed or grounded.
- c) **Do not expose power tools to rain or wet conditions.** Water entering a power tool will increase the risk of electric shock.
- d) **Do not abuse the cord. Never use the cord for carrying, pulling or unplugging the power tool. Keep cord away from heat, oil, sharp edges or moving parts.** Damaged or entangled cords increase the risk of electric shock.
- e) **When operating a power tool outdoors, use an extension cord suitable for outdoor use.** Use of a cord suitable for outdoor use reduces the risk of electric shock.
- f) **If operating a power tool in a damp location is unavoidable, use a residual current device (RCD) protected supply.** Use of an RCD reduces the risk of electric shock.

### 24.4 Personal safety

- a) **Stay alert, watch what you are doing and use common sense when operating a power tool. Do not use a power tool while you are tired or under the influence of drugs, alcohol or medication.** A moment of inattention while operating power tools may result in serious personal injury.
- b) **Use personal protective equipment. Always wear eye protection.** Protective equipment such as a dust mask, non-skid safety shoes, hard hat or hearing protection used for appropriate conditions will reduce personal injuries.
- c) **Prevent unintentional starting. Ensure the switch is in the off-position before connecting to power source and/or battery pack, picking**

- up or carrying the tool.** Carrying power tools with your finger on the switch or energising power tools that have the switch on invites accidents.
- d) **Remove any adjusting key or wrench before turning the power tool on.** A wrench or a key left attached to a rotating part of the power tool may result in personal injury.
- e) **Do not overreach. Keep proper footing and balance at all times.** This enables better control of the power tool in unexpected situations.
- f) **Dress properly. Do not wear loose clothing or jewellery. Keep your hair and clothing away from moving parts.** Loose clothes, jewellery or long hair can be caught in moving parts.
- g) **If devices are provided for the connection of dust extraction and collection facilities, ensure these are connected and properly used.** Use of dust collection can reduce dust-related hazards.
- h) **Do not let familiarity gained from frequent use of tools allow you to become complacent and ignore tool safety principles.** A careless action can cause severe injury within a fraction of a second.

## 24.5 Power tool use and care

- a) **Do not force the power tool. Use the correct power tool for your application.** The correct power tool will do the job better and safer at the rate for which it was designed.
- b) **Do not use the power tool if the switch does not turn it on and off.** Any power tool that cannot be controlled with the switch is dangerous and must be repaired.
- c) **Disconnect the plug from the power source and/or remove the battery pack, if detachable, from the power tool before making any adjustments, changing accessories, or storing power tools.** Such preventive safety measures reduce the risk of starting the power tool accidentally.
- d) **Store idle power tools out of the reach of children and do not allow persons unfamiliar with the power tool or these instructions to operate the power tool.** Power tools are dangerous in the hands of untrained users.
- e) **Maintain power tools and accessories. Check for misalignment or binding of moving parts, breakage of parts and any other condition that may affect the power tool's operation. If damaged, have the power tool**

**repaired before use.** Many accidents are caused by poorly maintained power tools.

- f) **Keep cutting tools sharp and clean.** Properly maintained cutting tools with sharp cutting edges are less likely to bind and are easier to control.
- g) **Use the power tool, accessories and tool bits etc. in accordance with these instructions, taking into account the working conditions and the work to be performed.** Use of the power tool for operations different from those intended could result in a hazardous situation.
- h) **Keep handles and grasping surfaces dry, clean and free from oil and grease.** Slippery handles and grasping surfaces do not allow for safe handling and control of the tool in unexpected situations.

## 24.6 Battery tool use and care

- a) **Recharge only with the charger specified by the manufacturer.** A charger that is suitable for one type of battery pack may create a risk of fire when used with another battery pack.
- b) **Use power tools only with specifically designed battery packs.** Use of any other battery packs may create a risk of injury and fire.
- c) **When battery pack is not in use, keep it away from other metal objects, like paper clips, coins, keys, nails, screws or other small metal objects, that can make a connection from one terminal to another.** Shorting the battery terminals together may cause burns or a fire.
- d) **Under abusive conditions, liquid may be ejected from the battery; avoid contact. If contact accidentally occurs, flush with water. If liquid contacts eyes, additionally seek medical help.** Liquid ejected from the battery may cause irritation or burns.
- e) **Do not use a battery pack or tool that is damaged or modified.** Damaged or modified batteries may exhibit unpredictable behaviour resulting in fire, explosion or risk of injury.
- f) **Do not expose a battery pack or tool to fire or excessive temperature.** Exposure to fire or temperature above 130 °C may cause explosion.
- g) **Follow all charging instructions and do not charge the battery pack or tool outside the temperature range specified in the instructions.** Charging improperly or at tempera-

tures outside the specified range may damage the battery and increase the risk of fire.

## 24.7 Service

- a) **Have your power tool serviced by a qualified repair person using only identical replacement parts.** This will ensure that the safety of the power tool is maintained.
- b) **Never service damaged battery packs.** Service of battery packs should only be performed by the manufacturer or authorized service providers.

## 24.8 Hedge trimmer safety warnings

### Safety instructions for hedge trimmers

- a) **Keep all parts of the body away from the blade. Do not remove cut material or hold material to be cut when blades are moving.** Blades continue to move after the switch is turned off. A moment of inattention while operating the hedge trimmer may result in serious personal injury.
- b) **Carry the hedge trimmer by the handle with the blade stopped and taking care not to operate any power switch.** Proper carrying of the hedge trimmer will decrease the risk of inadvertent starting and resultant personal injury from the blades.
- c) **When transporting or storing the hedge trimmer, always fit the blade cover.** Proper handling of the hedge trimmer will decrease the risk of personal injury from the blades.
- d) **When clearing jammed material or servicing the unit, make sure all power switches are off and the power cord is disconnected.** Unexpected actuation of the hedge trimmer while clearing jammed material or servicing may result in serious personal injury.
- e) **Hold the hedge trimmer by insulated gripping surfaces only, because the blade may contact hidden wiring or its own cord.** Blades contacting a "live" wire may make exposed metal parts of the hedge trimmer "live" and could give the operator an electric shock.
- f) **Keep all power cords and cables away from cutting area.** Power cords or cables may be hidden in hedges or bushes and can be accidentally cut by the blade.
- g) **Do not use the hedge trimmer in bad weather conditions, especially when there is a risk of lightning.** This decreases the risk of being struck by lightning.

Índice	
1	Prólogo..... 39
2	Informaciones relativas a estas instrucciones para la reparación..... 40
3	Sinopsis..... 40
4	Indicaciones relativas a la seguridad..... 41
5	Preparar el cortasetos de altura para el trabajo..... 47
6	Cargar el acumulador y LEDs..... 47
7	Ensamblar el cortasetos de altura..... 47
8	Colocar y sacar el acumulador..... 48
9	Conectar y desconectar el cortasetos de altura..... 48
10	Comprobar el cortasetos de altura y el acumulador..... 49
11	Trabajar con el cortasetos de altura..... 49
12	Después del trabajo..... 51
13	Transporte..... 51
14	Almacenamiento..... 52
15	Limpiar..... 52
16	Mantenimiento..... 53
17	Reparación..... 53
18	Subsanar las perturbaciones..... 53
19	Datos técnicos..... 54
20	Piezas de repuesto y accesorios..... 55
21	Gestión de residuos..... 55
22	Declaración de conformidad UE..... 55
23	Declaración de conformidad UKCA..... 56
24	Indicaciones de seguridad generales para herramientas eléctricas..... 56

## 1 Prólogo

Distinguidos clientes,

Nos alegramos de que se hayan decidido por STIHL. Desarrollamos y confeccionamos nuestros productos en primera calidad y con arreglo a las necesidades de nuestros clientes. De esta manera conseguimos elaborar productos altamente fiables incluso en condiciones de esfuerzo extremas.

STIHL también presta un Servicio Postventa de primera calidad. Nuestros comercios especializados garantizan un asesoramiento e instrucciones competentes así como un amplio asesoramiento técnico.

STIHL se declara expresamente a favor de tratar la naturaleza de forma sostenible y responsable. Estas instrucciones de servicio pretenden asistirle para hacer un uso ecológico y seguro de su producto STIHL durante toda su vida útil.

Le agradecemos su confianza y le deseamos que disfrute de su producto STIHL.



Dr. Nikolas Stihl

**IMPORTANTE: LEER ANTES DE USAR Y GUARDAR.**

## 2 Informaciones relativas a estas instrucciones para la reparación

### 2.1 Documentación vigente

Las normas de seguridad locales están en vigor.

- ▶ Además de este manual de instrucciones se deben leer, comprender y guardar los siguientes documentos:
  - Indicaciones de seguridad para batería STIHL AK
  - Manual de instrucciones para cargadores STIHL AL 101, 300, 500
  - Información de seguridad para baterías STIHL y productos con baterías incorporadas: [www.stihl.com/safety-data-sheets](http://www.stihl.com/safety-data-sheets)

### 2.2 Marca de las indicaciones de advertencia en el texto



#### PELIGRO

- La indicación hace referencia a peligros que pueden provocar lesiones graves o la muerte.
  - ▶ Con las medidas mencionadas se pueden evitar lesiones graves o mortales.



#### ADVERTENCIA

- La indicación hace referencia a peligros que pueden provocar lesiones graves o la muerte.
  - ▶ Con las medidas mencionadas se pueden evitar lesiones graves o mortales.

#### INDICACIÓN

- La indicación hace referencia a peligros que pueden provocar daños materiales.
  - ▶ Con las medidas mencionadas se pueden evitar daños materiales.

### 2.3 Símbolos en el texto



Este símbolo remite a un capítulo de este manual de instrucciones.

## 3 Sinopsis

### 3.1 Cortasetos de altura y acumulador

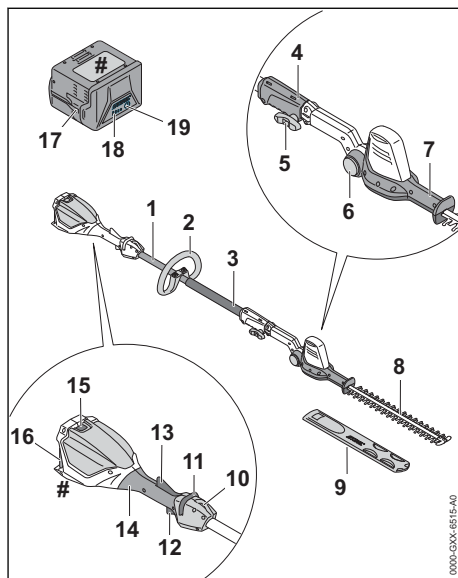

#### 1 Vástago

El vástago une todos los componentes.

#### 2 Asidero tubular cerrado

El asidero tubular cerrado sirve para sujetar y guiar el cortasetos.

#### 3 Tubo flexible de agarre

El tubo flexible de agarre sirve para sujetar y guiar el cortasetos.

#### 4 Manguito de acoplamiento

El manguito de acoplamiento une el vástago a las cuchillas.

#### 5 Tornillo de muletilla

El tornillo de muletilla sujeta las cuchillas al vástago.

#### 6 Botón de bloqueo

Este botón bloquea el giro de las cuchillas.

#### 7 Asidero giratorio

El asidero giratorio sirve para ajustar el ángulo de las cuchillas.

#### 8 Cuchillas

Las cuchillas cortan el material deseado.

#### 9 Protector de las cuchillas

El protector de las cuchillas protege del contacto con la cadena.



**10 Argolla de porte**

La argolla de porte sirve para enganchar el sistema de porte.

**11 Corredera de desbloqueo**

Esta corredera desbloquea la palanca de mando.

**12 Palanca de mando**

Esta palanca conecta y desconecta el cortasetos.

**13 Palanca Ergo**

La palanca Ergo mantiene la corredera en su posición cuando se suelta la palanca de mando.

**14 Empuñadura de mando**

Esta empuñadura sirve para manejar, sujetar y guiar el cortasetos.

**15 Palanca de bloqueo**

La palanca de bloqueo mantiene el acumulador en su cavidad.

**16 Cavidad para el acumulador**

La cavidad para el acumulador aloja el acumulador.

**17 Acumulador**

El acumulador suministra la energía al cortasetos.

**18 LEDs**

Los LEDs indican el estado de carga del acumulador y las perturbaciones.

**19 Tecla de presión**

La tecla de presión activa los LEDs en el acumulador.

**# Rótulo de potencia con número de máquina****3.2 Símbolos**

Los símbolos pueden estar en el cortasetos de altura y el acumulador y significan lo siguiente:

 Este símbolo indica en qué sentido se ha de empujar y sujetar la corredera de desbloqueo.

 Este símbolo indica que se tienen que montar las cuchillas.

 1 LED se ilumina en rojo. El acumulador está demasiado caliente o demasiado frío.

 4 LED parpadean en rojo. Hay una avería en el acumulador.



 Nivel de potencia sonora garantizado según la directriz 2000/14/CE en dB(A)

para hacer equiparables las emisiones sonoras de productos.



El dato junto al símbolo indica el contenido de energía del acumulador según la especificación del fabricante de las células. El contenido de energía disponible en la aplicación es más bajo.



No echar este producto a la basura doméstica.

**4 Indicaciones relativas a la seguridad****4.1 Símbolos de advertencia**

Los símbolos de advertencia en el cortasetos de altura o en el acumulador significan lo siguiente:



Tener en cuenta las indicaciones de seguridad y sus medidas.



Leer estas instrucciones de uso, entenderlas y guardarlas.



Ponerse gafas protectoras y casco protector.



Ponerse botas protectoras.



Ponerse guantes de trabajo.



No tocar las cuchillas cuando estén en movimiento.

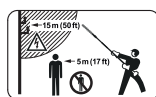

Mantener la distancia de seguridad.



Proteger el cortasetos contra la lluvia y la humedad.



Sacar el acumulador durante las interrupciones de los trabajos, el transporte, cuando se guarde y se realicen trabajos de mantenimiento o reparación.



Proteger el acumulador del calor y el fuego.



Proteger el acumulador de la lluvia y la humedad y no sumergirlo en líquidos.



Respetar el margen de temperatura admisible del acumulador.

## 4.2 Aplicación para trabajos apropiados

El cortasetos de altura STIHL HLA 56 sirve para cortar plantas derraperas, setos altos, matorrales altos, arbustos altos y maleza alta.

El cortasetos no se puede utilizar bajo la lluvia.

El cortasetos de altura recibe la energía de un acumulador STIHL AK.

### ▲ ADVERTENCIA

- Los acumuladores no autorizados por STIHL para el cortasetos de altura pueden originar incendios y explosiones. Las personas pueden sufrir lesiones graves o mortales y se pueden producir daños materiales.
  - ▶ Utilizar el cortasetos con un acumulador STIHL AK.
- En el caso de que el cortasetos de altura o el acumulador no se empleen de forma apropiada, las personas pueden sufrir lesiones graves o mortales y se pueden producir daños materiales.
  - ▶ Emplear el cortasetos de altura tal y como se especifica en este manual de instrucciones.
  - ▶ Emplear el acumulador tal y como se especifica en el manual de instrucciones del acumulador STIHL AK.

## 4.3 Requerimientos al usuario

### ▲ ADVERTENCIA

- Los usuarios no instruidos no pueden identificar o calcular los peligros del cortasetos y el acumulador. El usuario u otras personas pueden sufrir lesiones graves o mortales.
  - ▶ Leer este manual de instrucciones, entenderlo y guardarlo.
- ▶ En caso de prestar el cortasetos o el acumulador a otra persona: entregarle el manual de instrucciones.
- ▶ Asegurarse de que el usuario satisface los siguientes requisitos:
  - El usuario está descansado.



- El usuario tiene capacidad física, sensorial y psíquica para manejar el cortasetos y el acumulador y trabajar con ellos. En el caso de que el usuario presente limitaciones físicas, sensoriales o psíquicas, deberá trabajar solo bajo tutela y siguiendo las instrucciones de una persona responsable.
- El usuario puede identificar o calcular los peligros del cortasetos y el acumulador.
- El usuario es mayor de edad o, según las correspondientes regulaciones nacionales, es instruido bajo tutela en una profesión.
- El usuario ha sido instruido por un distribuidor especializado de STIHL o una persona experta antes de trabajar con el cortasetos por primera vez.
- El usuario no está bajo los efectos del alcohol, medicamentos o drogas.
- ▶ En caso de dudas: acuda a un distribuidor especializado STIHL.

## 4.4 Ropa y equipamiento

### ▲ ADVERTENCIA

- Durante el trabajo, el cortasetos de altura puede absorber el pelo largo. El operario puede sufrir lesiones graves.
  - ▶ Recogerse el pelo largo y asegurarlo, de manera que quede por encima de los hombros.
- Durante el trabajo pueden salir disparados hacia arriba objetos a alta velocidad. El usuario puede resultar lesionado.
  - ▶ Ponerse gafas protectoras muy pegadas. Las gafas protectoras apropiadas están verificadas según la norma EN 166 o según las normativas nacionales y se pueden adquirir en un comercio con la correspondiente marcación.
  - ▶ Vestir una prenda superior ceñida de manga larga y pantalones largos.
- Los objetos que caen pueden producir lesiones en la cabeza.
  - ▶ Ponerse un casco protector.
- Durante el trabajo puede levantarse polvo. El polvo aspirado puede perjudicar la salud y provocar reacciones alérgicas.
  - ▶ En caso de levantarse polvo, ponerse una mascarilla protectora contra el polvo.



- La ropa no apropiada se puede enganchar en la leña, la maleza y en el cortasetos de altura. Los usuarios que no lleven ropa adecuada pueden resultar gravemente heridos.
  - ▶ Usar ropa ceñida.
  - ▶ Quitarse bufandas y joyas.
- Si el usuario lleva calzado no apropiado, se puede resbalar. El usuario puede resultar lesionado.



- ▶ Llevar calzado resistente y cerrado con suela antideslizante.

- Durante la limpieza o el mantenimiento, el usuario puede entrar en contacto con las cuchillas. El usuario puede resultar lesionado.



- ▶ Utilizar guantes de trabajo de material resistente.

## 4.5 Sector de trabajo y entorno

### 4.5.1 Cortasetos de altura

#### ▲ ADVERTENCIA

- Las personas ajenas, los niños y los animales no pueden identificar ni calcular los peligros del cortasetos de altura y los objetos lanzados hacia arriba. Las personas ajenas, los niños y los animales pueden sufrir lesiones graves y se pueden originar daños materiales.

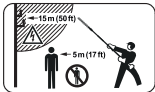

- ▶ Mantener alejados de la zona de trabajo a personas ajenas, niños y animales en un círculo de 5 m.

- ▶ Mantener una distancia de 5 m respecto de objetos.
- ▶ No dejar el cortasetos de altura sin vigilancia.
- ▶ Asegurarse de que los niños no puedan jugar con el cortasetos de altura.
- El cortasetos no está protegido contra el agua. En el caso de estar trabajando bajo la lluvia o en un ambiente húmedo, se puede producir una descarga eléctrica. El usuario puede sufrir lesiones y el cortasetos se puede dañar.



- ▶ No trabajar bajo la lluvia ni en un entorno húmedo.

- Los componentes eléctricos del cortasetos de altura pueden producir chispas. Las chispas pueden provocar incendios y explosiones en un entorno fácilmente inflamable o explosivo. Las personas pueden sufrir lesiones graves o

mortales y se pueden producir daños materiales.

- ▶ No trabajar en un entorno fácilmente inflamable ni en un entorno explosivo.

### 4.5.2 Acumulador

#### ▲ ADVERTENCIA

- Las personas ajenas a la máquina, los niños y los animales no pueden identificar ni calcular los peligros del acumulador. Las personas ajenas, los niños y los animales pueden sufrir graves lesiones.
  - ▶ Mantener alejados a personas ajenas, a los niños y los animales.
  - ▶ No dejar el acumulador sin vigilancia.
  - ▶ Asegurarse de que los niños no puedan jugar con el acumulador.
- El acumulador no está protegido contra todas las influencias ambientales. Si el acumulador está expuesto a determinadas influencias ambientales, este puede prender fuego, explotar o dañarse de forma irreparable. Las personas pueden sufrir lesiones y se pueden producir daños materiales.



- ▶ Proteger el acumulador del calor y el fuego.
- ▶ No tirar los acumuladores al fuego.



- ▶ Utilizar y guardar el acumulador en un margen de temperatura de entre -10 °C y +50 °C.



- ▶ Proteger el acumulador de la lluvia y la humedad y no sumergirlo en líquidos.

- ▶ Mantener el acumulador apartado de pequeños objetos metálicos.
- ▶ No someter el acumulador a alta presión.
- ▶ No someter el acumulador a microondas.
- ▶ Proteger el acumulador contra productos químicos y sales.

## 4.6 Estado seguro

### 4.6.1 Cortasetos de altura

El cortasetos de altura se encuentra en un estado seguro, cuando se cumplen las siguientes condiciones:

- El cortasetos de altura está intacto.
- El cortasetos de altura está limpio.
- Los elementos de mando funcionan y no han sido modificados.
- Las cuchillas de corte están montadas correctamente.

- Se han montado accesorios originales STIHL para este cortasetos de altura.
- Los accesorios están montados correctamente.

## ⚠ ADVERTENCIA

- En un estado que no sea seguro, es posible que ciertos componentes ya no funcionen correctamente y se desactiven dispositivos de seguridad. Las personas pueden sufrir lesiones graves o mortales.
  - ▶ Trabajar con un cortasetos de altura que no esté defectuoso.
  - ▶ Si el cortasetos de altura está sucio: limpiarlo.
  - ▶ No modificar el cortasetos de altura.
  - ▶ Si los elementos de mando no funcionan: no trabajar con el cortasetos de altura.
  - ▶ Montar accesorios originales STIHL para este cortasetos de altura.
  - ▶ Montar los accesorios tal y como se describe en este manual de instrucciones o en el manual de instrucciones del accesorio correspondiente.
  - ▶ No introducir objetos en las aberturas del cortasetos de altura.
  - ▶ Sustituir los rótulos de indicación que estén desgastados o dañados.
  - ▶ En caso de dudas, acudir a un distribuidor especializado STIHL.

### 4.6.2 Cuchilla

El cortasetos se encuentra en un estado seguro, cuando se cumplen estas condiciones:

- Las cuchillas no están dañadas.
- Las cuchillas no están deformadas.
- Las cuchillas se mueven con facilidad.
- Las cuchillas están correctamente afiladas.
- Las cuchillas están libres de rebabas.

## ⚠ ADVERTENCIA

- En un estado inseguro se pueden soltar piezas de las cuchillas y pueden salir despedidas. Las personas pueden sufrir lesiones graves.
  - ▶ Trabajar con cuchillas que no estén defectuosas.
  - ▶ Afilar y desbarbar correctamente las cuchillas.
  - ▶ En caso de dudas: dirigirse a un distribuidor especializado STIHL.

### 4.6.3 Batería

La batería se encuentra en un estado seguro cuando se cumplen las siguientes condiciones:

- La batería no está dañada.

- La batería está limpia y seca.
- La batería funciona y no está modificada.

## ⚠ ADVERTENCIA

- En un estado que no sea seguro, la batería ya no podrá funcionar con seguridad. Personas pueden ser lesionadas gravemente.
  - ▶ Trabajar solo con una batería que no esté dañada y funcione.
  - ▶ No cargar una batería dañada o defectuosa.
  - ▶ Si la batería está sucia o mojada: limpiar la batería y dejar que se seque.
  - ▶ No modificar la batería.
  - ▶ No meter ningún objeto en las aberturas de la batería.
  - ▶ No poner los contactos de la batería en contacto con objetos metálicos (no cortocircuitarlos).
  - ▶ No abrir la batería.
  - ▶ Sustituir los rótulos desgastados o dañados.
- De una batería dañada puede salir líquido. Si el líquido entra en contacto con la piel o los ojos, estos se podrán irritar.
  - ▶ Evitar cualquier contacto con el líquido.
  - ▶ Si se ha producido un contacto con la piel: lavar la piel afectada con agua abundante y jabón.
  - ▶ Si se ha producido un contacto con los ojos: lavar los ojos durante al menos 15 minutos con agua abundante y visitar a un médico.
- Una batería defectuosa o dañada puede oler raro, humear o arder. Personas pueden ser gravemente lesionadas o matadas y se pueden producir daños materiales.
  - ▶ Si la batería huele raro o humea: no utilizar la batería y mantenerla alejada de objetos inflamables.
  - ▶ Si la batería arde: intentar apagar el fuego con un extintor o con agua.

## 4.7 Trabajos

### ⚠ ADVERTENCIA

- En determinadas situaciones el usuario ya no puede trabajar de forma concentrada. El usuario puede tropezar, caer y resultar gravemente lesionado.
  - ▶ Trabajar de forma tranquila y reflexiva.
  - ▶ Si las condiciones de luz y de visibilidad son deficientes: no trabajar con el cortasetos de altura.
  - ▶ Manejar solo un operario el cortasetos de altura.

- ▶ Prestar atención a los obstáculos.
- ▶ Trabajar de pie sobre el suelo y mantener el equilibrio. Si se tiene que trabajar en alturas, utilizar una plataforma elevadora de trabajo o un andamio seguro.
- ▶ Si aparecen signos de cansancio: hacer una pausa.
- Si el usuario trabaja a una altura superior a la de los hombros, se puede cansar antes. El usuario puede sufrir lesiones graves.
  - ▶ Trabajar solo por poco tiempo a una altura superior a la de los hombros.
  - ▶ Hacer pausas para descansar del trabajo.
- Si las cuchillas en movimiento topan con un objeto duro, se pueden frenar rápidamente. Debido a las fuerzas de reacción que se generan, el usuario puede perder el control del cortasetos de altura y sufrir lesiones graves.
  - ▶ Sujetar el cortasetos de altura con ambas manos.
  - ▶ Antes de iniciar el trabajo, inspeccionar el seto en cuanto objetos duros y quitarlos si existen.
- Las cuchillas en movimiento pueden cortar al usuario. El usuario puede sufrir lesiones graves.



- ▶ No tocar las cuchillas cuando estén en movimiento.
- ▶ Si las cuchillas están bloqueadas por algún objeto: desconectar el cortasetos de altura y extraer el acumulador. No quitar hasta entonces el objeto.

- Si el cortasetos de altura cambia durante el trabajo o se comporta de forma no habitual, puede que el cortasetos no esté en un estado seguro. Las personas pueden sufrir lesiones y se pueden producir daños materiales.
  - ▶ Finalizar el trabajo, quitar el acumulador y acudir a un distribuidor especializado STIHL.
- El cortasetos de altura puede producir vibraciones durante el trabajo.



- ▶ Utilizar guantes protectores.
- ▶ Hacer pausas para descansar del trabajo.
- ▶ Si se presentan señales de un trastorno circulatorio: acudir a un médico.
- Tras soltar la palanca de mando, las cuchillas siguen moviéndose todavía durante aprox. 1 segundo. Las cuchillas en movimiento pueden cortar a personas. Las personas pueden sufrir lesiones graves.
  - ▶ Esperar hasta que las cuchillas dejen de moverse.

- En una situación de peligro, el usuario puede asustarse y no quitar el sistema de porte. El usuario puede sufrir lesiones graves.
  - ▶ Practicar la manera de quitarse el sistema de porte.

## ▲ PELIGRO

- Si se trabaja en el entorno de cables conductores de corriente, las cuchillas pueden entrar en contacto con dichos cables y dañarlos. El usuario puede sufrir lesiones graves o morir.

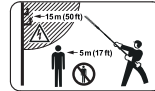

- ▶ Observar una distancia de 15 m respecto de los cables conductores de corriente.

## 4.8 Transporte

### 4.8.1 Cortasetos de altura

## ▲ ADVERTENCIA

- Durante el transporte, el cortasetos de altura puede volcar o moverse. Las personas pueden sufrir lesiones y se pueden producir daños materiales.



- ▶ Sacar el acumulador.

- ▶ Montar el protector sobre las cuchillas, de manera que las cubra por completo.
- ▶ Asegurar el cortasetos de altura con correas, correas tensoras o con una red, de manera que no pueda volcar ni moverse.

### 4.8.2 Acumulador

## ▲ ADVERTENCIA

- El acumulador no está protegido contra todas las influencias ambientales. Si el acumulador está expuesto a determinadas influencias ambientales, puede dañarse y se pueden producir daños materiales.
  - ▶ No transportar un acumulador dañado.
- Durante el transporte, el acumulador puede volcarse o moverse. Las personas pueden sufrir lesiones y se pueden producir daños materiales.
  - ▶ Empaquetar el acumulador en el embalaje, de manera que no pueda moverse.
  - ▶ Asegurar el embalaje, de manera que no pueda moverse.

## 4.9 Almacenamiento

### 4.9.1 Cortasetos de altura

#### ▲ ADVERTENCIA

- Los niños no pueden identificar ni calcular los peligros del cortasetos de altura. Los niños pueden sufrir lesiones graves.



- ▶ Sacar el acumulador.

- ▶ Montar el protector sobre las cuchillas, de manera que las cubra por completo.
- ▶ Guardar el cortasetos de altura fuera del alcance de los niños.
- Los contactos eléctricos del cortasetos y los componentes metálicos se pueden corroer por la humedad. El cortasetos de altura se puede dañar.



- ▶ Sacar el acumulador.

- ▶ Guardar el cortasetos limpio y seco.
- Si hay cables eléctricos o tubos tendidos en la pared, se pueden dañar si el soporte se monta en la pared. El contacto con cables eléctricos puede producir una descarga eléctrica. Las personas pueden sufrir lesiones graves y se pueden producir daños materiales.
  - ▶ Asegurar que no pasen cables eléctricos ni tubos por el lugar previsto de la pared.
- En el caso de que el soporte no esté montado en la pared tal como se especifica en este manual de instrucciones, puede caer el soporte o el cortasetos. Las personas pueden sufrir lesiones y se pueden producir daños materiales.
  - ▶ Montar el soporte en una pared tal y como se especifica en este manual de instrucciones.

### 4.9.2 Acumulador

#### ▲ ADVERTENCIA

- Los niños no pueden identificar ni calcular los peligros del acumulador. Los niños pueden resultar lesionados gravemente.
  - ▶ Guardar el acumulador fuera del alcance de los niños.
- El acumulador no está protegido contra todas las influencias ambientales. Si el acumulador está expuesto a determinadas influencias ambientales, puede dañarse de forma irreparable.

- ▶ Guardar el acumulador limpio y seco.
- ▶ Guardar el acumulador en un espacio cerrado.
- ▶ Guardar el acumulador separado del cortasetos de altura.
- ▶ Si el acumulador se guarda en el cargador: retirar el enchufe y guardar el acumulador con un estado de carga de entre el 40 % y el 60 % (2 LEDs lucen en verde).
- ▶ Utilizar el acumulador en un rango de temperatura de entre -10 °C y +50 °C.

## 4.10 Limpieza, mantenimiento y reparación

#### ▲ ADVERTENCIA

- Si durante la limpieza, el mantenimiento o la reparación está colocado el acumulador, se puede conectar el cortasetos de altura de forma accidental. Las personas pueden sufrir lesiones y se pueden producir daños materiales.



- ▶ Sacar el acumulador.

- Los detergentes agresivos, la limpieza con un chorro de agua o los objetos puntiagudos pueden dañar el cortasetos de altura, las cuchillas o el acumulador. En el caso de que no se limpien correctamente el cortasetos de altura, las cuchillas o el acumulador, los componentes pueden dejar de funcionar correctamente y desactivarse los dispositivos de seguridad. Las personas pueden sufrir lesiones graves.
  - ▶ Limpiar el cortasetos de altura, las cuchillas y el acumulador tal y como se especifica en este manual de instrucciones.
- En el caso de que el cortasetos de altura, las cuchillas o el acumulador no se mantengan o reparen correctamente, pueden dejar de funcionar correctamente los componentes y desactivarse los dispositivos de seguridad. Las personas pueden sufrir lesiones graves o mortales.
  - ▶ No realizar el mantenimiento y la reparación del cortasetos de altura y el acumulador uno mismo.
  - ▶ En el caso de que haya que realizar el mantenimiento o reparación del cortasetos de altura o el acumulador: acudir a un distribuidor especializado STIHL.
  - ▶ Emplear el cortasetos tal y como se especifica en este manual de instrucciones.
- Durante la limpieza, mantenimiento o reparación de las cuchillas, el usuario se puede cor-

tar con los fillos de las mismas. El usuario puede resultar lesionado.



- ▶ Utilizar guantes de trabajo de material resistente.

## 5 Preparar el cortasetos de altura para el trabajo

### 5.1 Preparar el cortasetos de altura para el trabajo

Antes de comenzar cualquier trabajo deben realizarse los siguientes pasos:

- ▶ Asegurarse de que los siguientes componentes se encuentren en un estado seguro:
  - Cortasetos de altura, 4.6.1.
  - Cuchillas, 4.6.2.
  - Acumulador, 4.6.3.
- ▶ Comprobar el acumulador, 10.2.
- ▶ Cargar el acumulador completamente tal como se describe en el manual de instrucciones para cargadores STIHL AL 101, 300, 500.
- ▶ Limpiar el cortasetos de altura, 15.1.
- ▶ Montar las cuchillas, 7.1.
- ▶ Montar el manillar cerrado, 7.2.
- ▶ Comprobar los elementos de mando, 10.1.
- ▶ Si no se pueden realizar estos pasos: no utilizar el cortasetos de altura y acudir a un distribuidor especializado STIHL.

## 6 Cargar el acumulador y LEDs

### 6.1 Cargar la batería

El tiempo de carga depende de diversos factores que ejercen su influencia, como p. ej., la temperatura de la batería o la temperatura ambiente. El tiempo de carga real puede diferir del tiempo de carga indicado. El tiempo de carga se indica en [www.stihl.com/charging-times](http://www.stihl.com/charging-times).

- ▶ Cargar la batería como se describe en el manual de instrucciones para el cargador STIHL AL 101, 300, 500.

## 6.2 Indicar el estado de carga

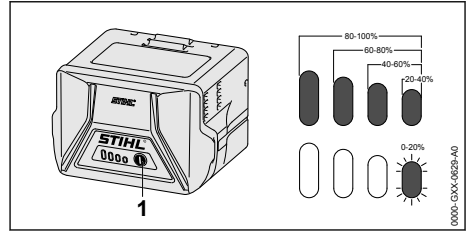

- ▶ Pulsar la tecla (1).  
Los LEDs lucen en verde durante unos 5 segundos e indican el estado de carga.
- ▶ Si el LED derecho parpadea en verde: cargar el acumulador.

### 6.3 LEDs en el acumulador

Los LEDs pueden indicar el estado de carga del acumulador o averías. Los LEDs pueden lucir permanentemente o bien parpadear en verde o en rojo.

- Si los LEDs lucen permanentemente o parpadean en verde, se indica el estado de carga.
- ▶ Si los LEDs lucen permanentemente o parpadean en rojo: subsanar las perturbaciones, 18.  
En el cortasetos de altura o en el acumulador existe una avería.

## 7 Ensamblar el cortasetos de altura

### 7.1 Montar las cuchillas

- ▶ Desconectar el cortasetos de altura y sacar el acumulador.
- ▶ Montar el protector sobre las cuchillas, de manera que las cubra por completo.

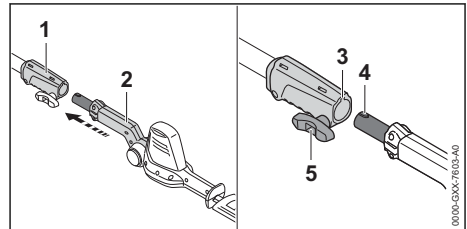

- ▶ Alinear el manguito de acoplamiento (1) y las cuchillas (2), de manera que la ranura (3) y el pivote (4) estén orientados hacia arriba.
- ▶ Montar las cuchillas (2) en el manguito de acoplamiento (1).
- ▶ Girar el tornillo de muletilla (5) en sentido horario y apretarlo firmemente.

## 7.2 Montar el manillar cerrado

- ▶ Desconectar el cortasetos de altura y sacar el acumulador.

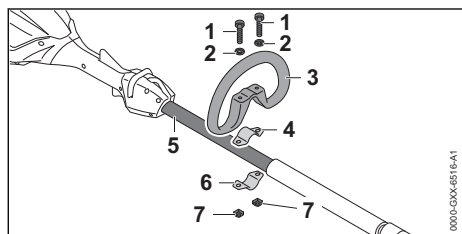

- ▶ Poner la abrazadera (4) en el manillar cerrado (3).
- ▶ Colocar el manillar cerrado (3) junto con la abrazadera (4) en el vástago (5).
- ▶ Montar las arandelas (2) en los tornillos (1).
- ▶ Presionar la abrazadera (6) contra el vástago (5).
- ▶ Pasar los tornillos (1) por los orificios en el manillar cerrado (3) y las abrazaderas (4 y 6).
- ▶ Enroscar las tuercas (7) y apretarlas firmemente.

## 8 Colocar y sacar el acumulador

### 8.1 Colocar la batería

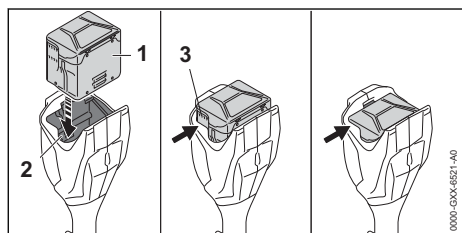

- ▶ Montar la batería (1) en su cavidad (2) hasta oírse un clic. Las ranuras de ventilación (3) todavía están visibles y la batería (1) está fijada en su cavidad (2). No hay contacto eléctrico entre el cortasetos y la batería (1).
- ▶ Presionar la batería (1) en su cavidad (2) hasta el tope. La batería (1) encaja haciendo un segundo clic y las ranuras de ventilación (3) dejan de verse.

### 8.2 Sacar el acumulador

- ▶ Depositar el cortasetos de altura sobre una superficie plana.

- ▶ Mantener una mano delante de la cavidad para el acumulador, de manera que el acumulador (2) no pueda caerse.

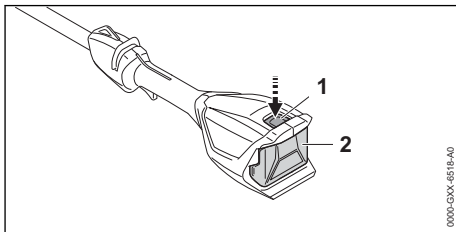

- ▶ Presionar la palanca de bloqueo (1). El acumulador (2) está desenclavado y se puede sacar.

## 9 Conectar y desconectar el cortasetos de altura

### 9.1 Conectar el cortasetos de altura

- ▶ Sujetar el cortasetos por la empuñadura de mando con una mano, de manera que el dedo pulgar abrace dicha empuñadura.
- ▶ Sujetar el cortasetos de altura con la otra mano por el manillar cerrado o por el tubo flexible de agarre, de manera que el dedo pulgar abrace dicho manillar o el tubo flexible de agarre.

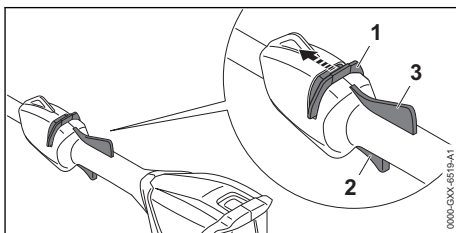

- ▶ Empujar la corredera de desbloqueo (1) con el pulgar en el sentido de las cuchillas y sujetarla.
- ▶ Empujar la palanca de mando (2) con el dedo índice en el sentido de las cuchillas y sujetarla. El cortasetos de altura acelera y las cuchillas se mueven. La corredera de desbloqueo (1) se puede soltar.

Con la palanca Ergo (3) oprimida, la palanca de mando (2) permanece desbloqueada. De esta manera se puede soltar y volver a oprimir la palanca de mando sin tener que desplazar de



nuevo la corredera de desbloqueo hacia las cuchillas.

Si se suelta la palanca de mando (2) y la palanca Ergo (3), la palanca de mando (2) está bloqueada. La corredera de desbloqueo (1) se tiene que volver a desplazar hacia las cuchillas y retenerla para desbloquear la palanca de mando (2).

## 9.2 Desconectar el cortasetos de altura

- ▶ Soltar la palanca de mando y la palanca Ergo.
- ▶ Esperar a que las cuchillas dejen de moverse tras aprox. 1 segundo.
- ▶ Si las cuchillas se siguen moviendo tras aprox. 1 segundo: sacar el acumulador y acudir a un distribuidor especializado STIHL. El cortasetos de altura está averiado.

# 10 Comprobar el cortasetos de altura y el acumulador

## 10.1 Comprobar los elementos de mando

### Corredera de desbloqueo, palanca Ergo y palanca de mando

- ▶ Sacar el acumulador.
- ▶ Intentar presionar la palanca de mando sin accionar la corredera de desbloqueo.
- ▶ Si se puede presionar la palanca de mando: no utilizar el cortasetos de altura y acudir a un distribuidor especializado STIHL. La corredera de desbloqueo está averiada.
- ▶ Empujar la corredera de desbloqueo con el pulgar en el sentido de las cuchillas y sujetarla.
- ▶ Presionar la palanca Ergo y mantenerla presionada.
- ▶ Presionar la palanca de mando. La corredera de desbloqueo se puede soltar.
- ▶ Soltar la palanca de mando y la palanca Ergo.
- ▶ Si la corredera de desbloqueo, la palanca de mando o la palanca Ergo se mueven con dificultad o no vuelven a la posición de salida por sí mismas: no utilizar el cortasetos y acudir a un distribuidor especializado STIHL. La corredera de desbloqueo, la palanca de mando y la palanca Ergo están averiadas.

### Conectar el cortasetos de altura

- ▶ Colocar el acumulador.
- ▶ Empujar la corredera de desbloqueo en el sentido de las cuchillas y sujetarla.

- ▶ Presionar la palanca de mando y mantenerla presionada. Las cuchillas se mueven.
- ▶ Si parpadean 3 LED en rojo, sacar el acumulador y acudir a un distribuidor especializado STIHL. Hay una perturbación en el cortasetos de altura.
- ▶ Soltar la palanca de mando. Las cuchillas dejan de moverse tras aprox. 1 segundo.
- ▶ Si las cuchillas se siguen moviendo tras aprox. 1 segundo: sacar el acumulador y acudir a un distribuidor especializado STIHL. El cortasetos de altura está averiado.

## 10.2 Comprobar el acumulador

- ▶ Pulsar la tecla en el acumulador. Los LEDs lucen o parpadean.
- ▶ Si los LEDs no lucen o parpadean: no utilizar el acumulador y acudir a un distribuidor especializado STIHL. Hay una perturbación en el acumulador.

# 11 Trabajar con el cortasetos de altura

## 11.1 Sujeción y manejo del cortasetos

En función de la aplicación, se puede sujetar y guiar el cortasetos de forma diferente.

### Asidero tubular cerrado

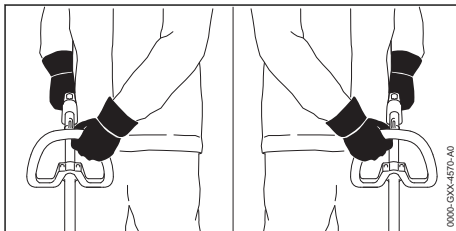

- ▶ Sujetar el cortasetos por la empuñadura de mando con una mano, de manera que el dedo pulgar abrace dicha empuñadura.
- ▶ Sujetar el cortasetos por el asidero tubular cerrado con la otra mano, de manera que el dedo pulgar abrace dicho asidero.

### Tubo flexible de agarre

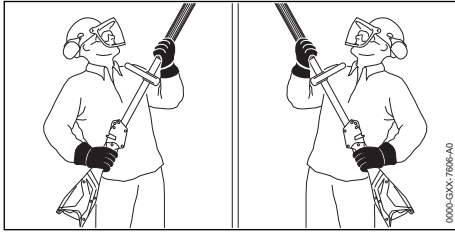

- ▶ Sujetar el cortasetos por la empuñadura de mando con una mano, de manera que el dedo pulgar abrace dicha empuñadura.
- ▶ Sujetar el cortasetos por el tubo flexible de agarre con la otra mano, de manera que el dedo pulgar abrace dicho tubo.

### 11.2 Ajustar el ángulo de las cuchillas

El ángulo de las cuchillas se puede ajustar, en función de la aplicación y de la estatura del operario, a 2 posiciones diferentes hacia arriba y a 4 posiciones diferentes hacia abajo.

- ▶ Desconectar el cortasetos de altura y sacar el acumulador.

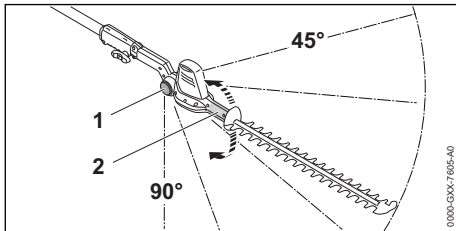

- ▶ Agarrar el asidero giratorio (2) con la mano y sujetarlo.
- ▶ Presionar el botón de bloqueo (1) en ambos lados y mantenerlo presionado.
- ▶ Ajustar el ángulo deseado.
- ▶ Soltar el botón de bloqueo (1) en ambos lados.
- ▶ Mover el asidero giratorio (2) hasta que encastran las cuchillas.

El ángulo de las cuchillas queda ajustado.

## 11.3 Cortar

### Cortar cerca del suelo

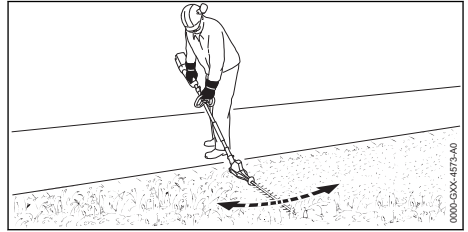

- ▶ Acodar las cuchillas al ángulo correspondiente.
- ▶ Mover regularmente el cortasetos de altura en vaivén.
- ▶ Caminar hacia delante de forma lenta y controlada.
- ▶ Si disminuye el rendimiento de corte: afilar las cuchillas.

### Cortar en vertical

- ▶ Quitar las ramas gruesas con unas tijeras de podar o una motosierra.

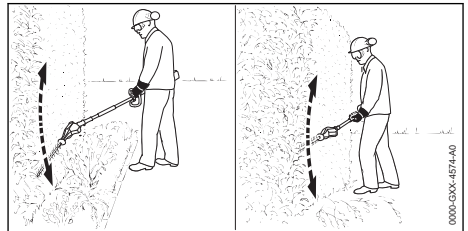

- ▶ En el caso que haya que cortar el seto a distancia: acodar correspondientemente las cuchillas.
- ▶ Cortar el seto moviendo el cortasetos en forma de arco y en vaivén en un lado del seto.
- ▶ Caminar hacia delante de forma lenta y controlada.
- ▶ Cortar el otro lado del seto de la misma manera.
- ▶ Si disminuye el rendimiento de corte: afilar las cuchillas.

### Cortar en horizontal

- ▶ Quitar las ramas gruesas con unas tijeras de podar o una motosierra.

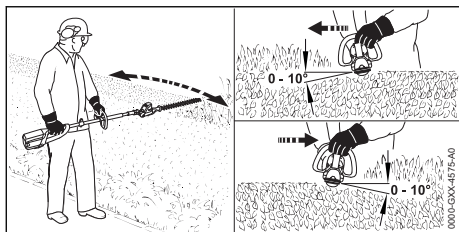

- ▶ Aplicar las cuchillas al lado superior del seto, en un ángulo de entre 0° y 10°.
- ▶ Cortar el seto guiando el cortasetos en sentido horizontal y en forma de arco moviéndolo en vaivén.
- ▶ Si disminuye el rendimiento de corte: afilar las cuchillas.

### Cortar desde arriba

- ▶ Quitar las ramas gruesas con unas tijeras de podar o una motosierra.

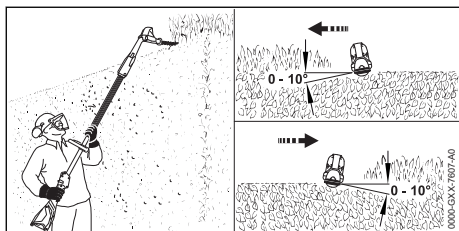

- ▶ Acodar por completo las cuchillas.
- ▶ Aplicar las cuchillas al lado superior del seto, en un ángulo de entre 0° y 10°.
- ▶ Cortar el seto guiando el cortasetos en sentido horizontal y en forma de arco moviéndolo en vaivén.
- ▶ Si disminuye el rendimiento de corte: afilar las cuchillas.

## 12 Después del trabajo

### 12.1 Después del trabajo

- ▶ Desconectar el cortasetos de altura y sacar el acumulador.
- ▶ Si el cortasetos de altura está mojado: dejarlo secar.
- ▶ Si el acumulador está mojado: dejar que se seque.
- ▶ Limpiar el cortasetos de altura.
- ▶ Limpiar las cuchillas.
- ▶ Montar el protector sobre las cuchillas de manera que las cubra por completo.
- ▶ Limpiar el acumulador.

## 13 Transporte

### 13.1 Transportar el cortasetos de altura

- ▶ Desconectar el cortasetos de altura y sacar el acumulador.
- ▶ Montar el protector sobre las cuchillas, de manera que las cubra por completo.

#### Llevar el cortasetos de altura

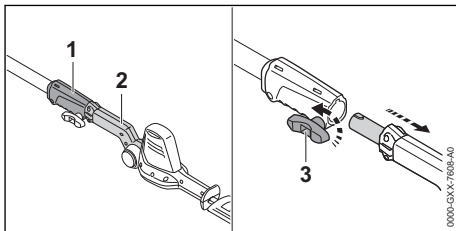

- ▶ Girar el tornillo de muletilla (3) en sentido anti-horario.
- ▶ Extraer las cuchillas (2) del manguito de acoplamiento (1).
- ▶ Llevar las cuchillas con una mano, de manera que estén orientadas hacia atrás.

#### Transportar el cortasetos de altura en un vehículo

- ▶ Asegurar el cortasetos de altura, de manera que este no pueda volcar ni moverse.

### 13.2 Transportar el acumulador

- ▶ Desconectar el cortasetos de altura y sacar el acumulador.
- ▶ Asegurarse de que el acumulador se encuentre en un estado que permita trabajar con seguridad.
- ▶ Empaquetar el acumulador en el embalaje, de manera que no pueda moverse dentro del embalaje.
- ▶ Asegurar el embalaje, de manera que no pueda moverse.

El acumulador está sujeto a los requisitos del transporte de mercancías peligrosas. El acumulador está clasificado como UN 3480 (baterías de iones de litio) y se ha comprobado según el manual de comprobaciones y criterios UN, parte III, capítulo 38.3.

Las disposiciones de transporte se indican en [www.stihl.com/safety-data-sheets](http://www.stihl.com/safety-data-sheets).

## 14 Almacenamiento

### 14.1 Guardar el cortasetos de altura

- ▶ Desconectar el cortasetos de altura y sacar el acumulador.
- ▶ Montar el protector sobre las cuchillas, de manera que las cubra por completo.
- ▶ Guardar el cortasetos de altura, de manera que se cumplan las siguientes condiciones:
  - El cortasetos de altura está fuera del alcance de los niños.
  - El cortasetos de altura está limpio y seco.

### 14.2 Guardar el acumulador

STIHL recomienda guardar el acumulador en un estado de carga de entre el 40 % y el 60 % (2 LED luciendo en verde).

- ▶ Guardar el acumulador, de manera que se cumplan las siguientes condiciones:
  - El acumulador está fuera del alcance de los niños.
  - El acumulador está limpio y seco.
  - El acumulador está en un espacio cerrado.
  - El acumulador está separado del cortasetos de altura.
  - Si el acumulador se guarda en el cargador: retirar el enchufe y guardar el acumulador con un estado de carga de entre el 40 % y el 60 % (2 LEDs lucen en verde).
  - El acumulador está en un rango de temperatura de entre -10 °C y 50 °C.

#### INDICACIÓN

- Si el acumulador no se ha guardado de tal manera como se describe en este manual de instrucciones, el acumulador se puede descargar profundamente y, por ello, dañarse de forma irreparable.
  - ▶ Cargar un acumulador que esté descargado antes de guardarlo. STIHL recomienda guardar el acumulador con un estado de carga entre el 40 % y el 60 % (2 LEDs lucen en verde).
  - ▶ Guardar el acumulador separado del cortasetos de altura.

### 14.3 Guardar el cortasetos de altura en un soporte de pared

El cortasetos de altura se puede guardar en un soporte de pared.

#### Montar el soporte de pared

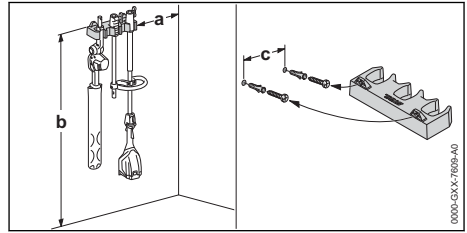

- ▶ Montar el soporte en una pared, de manera que se cumplan las siguientes condiciones:
  - Emplear un material de fijación apropiado.
  - El soporte está horizontal.
 Se han de observar las siguientes medidas:
  - a = como mínimo 20 cm
  - b = como mínimo 130 cm
  - c = 22,8 cm

#### Colocar el cortasetos de altura en el soporte

- ▶ Desconectar el cortasetos de altura y sacar el acumulador.
- ▶ Montar el protector sobre las cuchillas, de manera que las cubra por completo.
- ▶ Desensamblar el cortasetos de altura.
- ▶ Enganchar el vástago con el manguito de acoplamiento.
- ▶ Enganchar las cuchillas con el asidero giratorio.

## 15 Limpiar

### 15.1 Limpiar el cortasetos de altura

- ▶ Desconectar el cortasetos de altura y sacar el acumulador.
- ▶ Limpiar el cortasetos de altura con un paño húmedo o disolvente de resina STIHL.
- ▶ Limpiar las ranuras de ventilación con un pincel.
- ▶ Quitar los cuerpos extraños de la cavidad para el acumulador y limpiar dicha cavidad con un paño húmedo.
- ▶ Limpiar los contactos eléctricos en la cavidad para el acumulador con un pincel o con un cepillo blando.

### 15.2 Limpiar las cuchillas

- ▶ Desconectar el cortasetos de altura y sacar el acumulador.
- ▶ Rociar las cuchillas por ambos lados con disolvente de resina STIHL.
- ▶ Colocar el acumulador.

- ▶ Conectar el cortasetos de altura durante 5 segundos.  
Las cuchillas se mueven. El disolvente de resina STIHL se distribuye uniformemente.

### 15.3 Limpiar el acumulador

- ▶ Limpiar el acumulador con un paño húmedo.

## 16 Mantenimiento

### 16.1 Afilar las cuchillas

STIHL recomienda encargar el afilado de las cuchillas a un distribuidor especializado STIHL.



#### ADVERTENCIA

- Los dientes de corte de las cuchillas están afilados. El usuario puede cortarse.
  - ▶ Ponerse guantes de trabajo de material resistente.
- ▶ Desconectar el cortasetos de altura y sacar el acumulador.

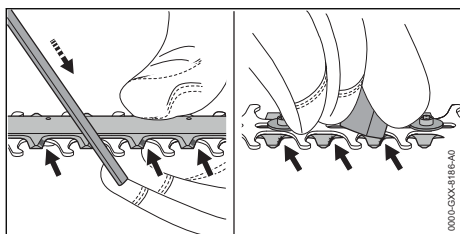

## 18 Subsancar las perturbaciones

### 18.1 Subsancar las averías del cortasetos de altura o el acumulador

Avería	LEDs en el acumulador	Causa	Remedio
El cortasetos de altura no se pone en marcha al conectarlo.	1 LED parpadea en verde.	El estado de carga del acumulador es demasiado bajo.	▶ Cargar el acumulador tal como se describe en el manual de instrucciones de los cargadores STIHL AL 101, 300, 500.
	1 LED luce en rojo.	El acumulador está demasiado caliente o demasiado frío.	▶ Sacar el acumulador. ▶ Dejar enfriar o calentar el acumulador.
	3 LEDs parpadean en rojo.	Hay una avería en el cortasetos de altura.	▶ Sacar el acumulador. ▶ Limpiar los contactos eléctricos en la cavidad para el acumulador. ▶ Colocar el acumulador. ▶ Conectar el cortasetos de altura. ▶ Si siguen parpadeando 3 LEDs en rojo: no utilizar el cortasetos y acudir a un distribuidor especializado STIHL.
		Las cuchillas se mueven con dificultad.	▶ Rociar las cuchillas por ambos lados con disolvente de resina STIHL. ▶ Si siguen parpadeando 3 LEDs en rojo: no utilizar el cortasetos y acudir a un distribuidor especializado STIHL.

- ▶ Limar cada filo de corte de las cuchillas superiores realizando un movimiento hacia delante con una lima plana STIHL. Al hacerlo, respetar el ángulo de afilado,  19.2.
- ▶ Darle la vuelta al cortasetos de altura.
- ▶ Desbarbar cada corte desde abajo.
- ▶ Eliminar el polvo generado durante la operación de limado con un paño húmedo.
- ▶ Rociar las cuchillas por ambos lados con disolvente de resina STIHL.
- ▶ Conectar el cortasetos de altura durante 5 segundos.  
Las cuchillas se mueven. El disolvente de resina STIHL se distribuye uniformemente.
- ▶ En caso de dudas: acudir a un distribuidor especializado STIHL.

## 17 Reparación

### 17.1 Reparar el cortasetos de altura y el acumulador

El usuario no puede reparar por sí mismo el cortasetos de altura, las cuchillas y el acumulador.

- ▶ Si el cortasetos de altura o las cuchillas están averiados: no utilizar el cortasetos de altura y acudir a un distribuidor especializado STIHL.
- ▶ Si el acumulador está averiado o dañado: sustituirlo.

Avería	LEDs en el acumulador	Causa	Remedio
	3 LEDs lucen en rojo.	El cortasetos de altura está demasiado caliente.	<ul style="list-style-type: none"> <li>▶ Sacar el acumulador.</li> <li>▶ Dejar enfriarse el cortasetos.</li> </ul>
	4 LEDs parpadean en rojo.	Hay una avería en el acumulador.	<ul style="list-style-type: none"> <li>▶ Sacar el acumulador y volver a colocarlo.</li> <li>▶ Conectar el cortasetos de altura.</li> <li>▶ Si 4 LEDs siguen parpadeando en rojo: no utilizar el acumulador y acudir a un distribuidor especializado STIHL.</li> </ul>
	-	La conexión eléctrica entre el cortasetos de altura y el acumulador está interrumpida.	<ul style="list-style-type: none"> <li>▶ Sacar el acumulador.</li> <li>▶ Limpiar los contactos eléctricos en la cavidad para el acumulador.</li> <li>▶ Colocar el acumulador.</li> </ul>
	-	El cortasetos o el acumulador están húmedos.	▶ Dejar secarse el cortasetos o el acumulador.
El cortasetos se desconecta durante el funcionamiento.	3 LEDs lucen en rojo.	El cortasetos de altura está demasiado caliente.	<ul style="list-style-type: none"> <li>▶ Sacar el acumulador.</li> <li>▶ Dejar enfriarse el cortasetos.</li> </ul>
	-	Existe una avería eléctrica.	<ul style="list-style-type: none"> <li>▶ Sacar el acumulador y volver a colocarlo.</li> <li>▶ Conectar el cortasetos de altura.</li> </ul>
El tiempo de servicio del cortasetos es demasiado corto.	-	El acumulador no está completamente cargado.	▶ Cargar el acumulador completamente tal como se describe en el manual de instrucciones de los cargadores STIHL AL 101, 300, 500.
	-	Se ha sobrepasado la vida útil del acumulador.	▶ Sustituir el acumulador.

## 19 Datos técnicos

### 19.1 Cortasetos de altura STIHL HLA 56

Acumuladores permitidos:

- STIHL AK
- Peso sin acumulador: 3,8 kg

El tiempo de funcionamiento se indica en [www.stihl.com/battery-life](http://www.stihl.com/battery-life).

### 19.2 Cuchillas

- Distancia entre dientes: 30 mm
- Longitud de corte: 450 mm
- Ángulo de afilado: 35°

### 19.3 Acumulador STIHL AK

- Tecnología del acumulador: iones de litio
- Tensión: 36 V
- Capacidad en Ah: véase el rótulo de potencia
- Contenido de energía en Wh: véase el rótulo de potencia
- Peso en kg: véase el rótulo de potencia
- Margen de temperatura admisible para usarlo y guardarlo: - 10 °C hasta + 50 °C

### 19.4 Valores de sonido y vibraciones

El valor K para el nivel de intensidad sonora es de 2 dB(A). El valor K para el nivel de potencia sonora es de 2 dB(A). El valor K para el valor de vibración es de 2 m/s<sup>2</sup>.

STIHL recomienda utilizar protectores de los oídos.

- Nivel de intensidad sonora L<sub>pA</sub> medido según ISO 22868: 77 dB(A)
- Nivel de potencia sonora L<sub>WA</sub> medido según ISO 22868: 88 dB(A)
- Valor de vibraciones a<sub>hV</sub> medido según ISO 22867
  - empuñadura de mando: 1,5 m/s<sup>2</sup>
  - manillar cerrado: 1,5 m/s<sup>2</sup>
  - tubo flexible de agarre: 1,5 m/s<sup>2</sup>

Los valores de vibraciones indicados se han medido según un procedimiento de comprobación normalizado y se pueden consultar para la comparación entre máquinas eléctricas. Los valores de vibraciones realmente efectivos pueden diferir de los valores indicados en función del tipo de la aplicación. Los valores de vibracio-

nes indicados se pueden emplear para formarse una primera impresión de la exposición a las vibraciones. Se ha de calcular la exposición efectiva a las vibraciones. Al hacerlo, se pueden tener en cuenta también los tiempos en los que la máquina está desconectada y aquellos en los que, si bien está conectada, la máquina funciona sin carga.

Para información relativa al cumplimiento de la pauta de la patronal sobre vibraciones 2002/44/CE véase [www.stihl.com/vib](http://www.stihl.com/vib).

## 19.5 REACH

REACH designa una ordenanza CE para el registro, evaluación y homologación de productos químicos.

Para informaciones para cumplimentar la ordenanza REACH, véase [www.stihl.com/reach](http://www.stihl.com/reach).

## 20 Piezas de repuesto y accesorios

### 20.1 Piezas de repuesto y accesorios

**STIHL** Estos símbolos caracterizan las piezas de repuesto STIHL y los accesorios originales STIHL.

STIHL recomienda emplear piezas de repuesto STIHL y accesorios originales STIHL.

Las piezas de repuesto y los accesorios de fabricantes externos no pueden ser evaluados por STIHL en lo que respecta a su fiabilidad, seguridad y aptitud pese a una observación continua del mercado por lo que STIHL tampoco puede responsabilizarse de su aplicación.

Las piezas de repuesto y los accesorios originales STIHL se pueden adquirir en un distribuidor especializado STIHL.

## 21 Gestión de residuos

### 21.1 Gestionar como residuo el cortasetos de altura y el acumulador

La administración municipal o los distribuidores especializados STIHL ofrecen información sobre la gestión de residuos.

Una gestión indebida puede dañar la salud y el medio ambiente.

- Llevar los productos STIHL incluido el embalaje a un punto de recogida adecuado para el

reciclado con arreglo a las prescripciones locales.

- No echarlos a la basura doméstica.

## 22 Declaración de conformidad UE

### 22.1 Cortasetos de altura STIHL HLA 56

ANDREAS STIHL AG & Co. KG  
Badstraße 115  
D-71336 Waiblingen

Alemania

declara, como único responsable, que

- Tipo de construcción: cortasetos de altura de acumulador
- Marca: STIHL
- Modelo: HLA 56
- Identificación de serie: HA01

corresponde a las disposiciones de ley habituales de las directrices 2011/65/UE, 2006/42/CE, 2014/30/UE y 2000/14/CE y que se ha desarrollado y fabricado en cada caso conforme a las versiones válidas en la fecha de producción de las normas siguientes: EN 55014-1, EN 55014-2, EN 60745-1 observando la norma EN ISO 10517 y EN 60745-2-15.

Procedimiento de evaluación de la conformidad aplicado según la directriz 2000/14/CE, anexo V.

- Nivel de potencia acústica medido: 88 dB(A)
- Nivel de potencia acústica garantizado: 90 dB(A)

La documentación técnica se conserva en la homologación de productos de ANDREAS STIHL AG & Co. KG.

El año de construcción, el país de fabricación y el número de máquina figuran en el cortasetos de altura.

Waiblingen, 15/07/2021

ANDREAS STIHL AG & Co. KG



Atentamente

Dr. Jürgen Hoffmann, Jefe de departamento homologación y regulación de producto

## 23 Declaración de conformidad UKCA

### 23.1 Cortasetos de altura STIHL HLA 56



ANDREAS STIHL AG & Co. KG  
Badstraße 115  
D-71336 Waiblingen  
Alemania

declara, como único responsable, que

- Tipo de construcción: cortasetos de altura de acumulador
- Marca: STIHL
- Modelo: HLA 56
- Identificación de serie: HA01

cumple las disposiciones pertinentes de las regulaciones del Reino Unido The Restriction of the Use of Certain Hazardous Substances in Electrical and Electronic Equipment Regulations 2012, Supply of Machinery (Safety) Regulations 2008, Electromagnetic Compatibility Regulations 2016 y Noise Emission in the Environment by Equipment for use Outdoors Regulations 2001 y que se ha desarrollado y fabricado en cada caso conforme a las versiones de las normas siguientes vigentes en la fecha de producción: EN 55014-1, EN 55014-2, EN 60745-1 observando la norma EN ISO 10517 y EN 60745-2-15.

Procedimiento de evaluación de la conformidad aplicado según las regulaciones del Reino Unido Noise Emission in the Environment by Equipment for use Outdoors Regulations 2001, Schedule 8.

- Nivel de potencia acústica medido: 88 dB(A)
- Nivel de potencia acústica garantizado: 90 dB(A)

La documentación técnica se conserva en ANDREAS STIHL AG & Co. KG.

El año de construcción, el país de fabricación y el número de máquina figuran en el cortasetos de altura.

Waiblingen, 15/07/2021

ANDREAS STIHL AG & Co. KG

Atentamente

Dr. Jürgen Hoffmann, Jefe de departamento homologación y regulación de producto

## 24 Indicaciones de seguridad generales para herramientas eléctricas

### 24.1 Introducción

Este capítulo reproduce las indicaciones generales de seguridad preformuladas en la norma EN/IEC 62841 para herramientas eléctricas de uso manual accionadas a motor.

STIHL tiene que imprimir estos textos.

Las indicaciones de seguridad para evitar una descarga eléctrica expuestas en "Indicaciones de seguridad eléctricas" no son aplicables a productos de acumulador STIHL.



#### ADVERTENCIA

- **Lea íntegramente las indicaciones de seguridad, las instrucciones, las ilustraciones y datos técnicos que se proveen con esta herramienta eléctrica.** La inobservancia de las siguientes instrucciones pueden provocar una descarga eléctrica, un incendio y/o lesiones graves. **Guarde todas las indicaciones de seguridad y las instrucciones para futuras consultas.**

El término de "herramienta eléctrica" empleado en las indicaciones de seguridad se refiere a herramientas eléctricas de conexión a la red (con cable de red) o a herramientas eléctricas accionadas por acumulador (sin cable de red).

### 24.2 Seguridad en el lugar de trabajo

- a) **Mantenga su zona de trabajo limpia y bien iluminada.** El desorden o la falta de iluminación en las zonas de trabajo pueden provocar accidentes.
- b) **No utilice la herramienta eléctrica en un entorno que albergue riesgo de explosión, en el que se encuentren líquidos, gases o materiales en polvo combustibles.** Las herramientas eléctricas producen chispas que



pueden encender los materiales en polvo o los vapores.

- c) **Mantenga alejados a los niños y otras personas mientras está utilizando la herramienta eléctrica.** En caso de distracción, puede perder el control sobre la herramienta eléctrica.

### 24.3 Seguridad eléctrica

- a) **El enchufe de la herramienta eléctrica debe ser compatible con la caja de enchufe. No es admisible modificar el enchufe en forma alguna. No emplee adaptadores de enchufe en combinación con herramientas eléctricas dotadas de una toma de tierra.** Los enchufes sin modificar y las cajas de enchufe apropiadas reducen el riesgo de una descarga eléctrica.
- b) **Evite que su cuerpo toque superficies conectadas a tierra, como tubos, radiadores, cocinas y neveras.** El riesgo de recibir una descarga eléctrica es mayor si su cuerpo tiene contacto a tierra.
- c) **No exponga las herramientas eléctricas a la lluvia o la humedad.** El riesgo de recibir una descarga eléctrica aumenta si penetra agua en la herramienta eléctrica.
- d) **No emplear el cable de conexión para fines ajenos al mismo. No emplee nunca el cable de conexión para transportar, tirar o extraer el enchufe de la herramienta eléctrica. Mantenga el cable de conexión alejado del calor, aceite, aristas afiladas o piezas móviles.** Los cables de conexión dañados o enredados aumentan el riesgo de que se produzca una descarga eléctrica.
- e) **Al trabajar con una herramienta eléctrica a la intemperie, utilice solamente cables alargadores que sean apropiados para usarlos en el exterior.** La utilización de un cable alargador apropiado para usarlo en el exterior reduce el riesgo de que se produzca una descarga eléctrica.
- f) **Si fuese inevitable utilizar la herramienta eléctrica en un entorno húmedo, deberá emplear un interruptor diferencial.** La utilización de un interruptor diferencial reduce el riesgo de que se produzca una descarga eléctrica.

### 24.4 Seguridad de personas

- a) **Esté atento, preste atención a lo que hace y emplee la herramienta eléctrica con prudencia. No utilice ninguna herramienta eléctrica**

**si estuviese cansado o si se encuentra bajo el efecto de drogas, alcohol o medicamentos.** Una simple distracción momentánea durante el uso de la herramienta eléctrica puede provocarle serias lesiones.

- b) **Utilice un equipo de protección personal y póngase siempre unas gafas protectoras.** El riesgo de lesionarse se reduce considerablemente si, dependiendo del tipo y la aplicación de la herramienta eléctrica empleada, se utiliza un equipo de protección adecuado, como una mascarilla antipolvo, zapatos de seguridad con suela antideslizante, casco, o protectores para los oídos.
- c) **Evite una puesta en marcha accidental. Asegurarse de que la herramienta eléctrica esté apagada antes de conectarla a la toma de corriente y/o a la batería, y antes de recogerla o transportarla.** Si al transportar la herramienta eléctrica lleva el dedo puesto en el interruptor, o si la enchufa en la toma de corriente mientras está encendida, ello puede provocar accidentes.
- d) **Retire las herramientas de ajuste o la llave inglesa antes de encender la herramienta eléctrica.** Una herramienta o llave colocada en una pieza en rotación de la herramienta eléctrica puede ocasionar lesiones.
- e) **Evite adoptar posturas arriesgadas. Adopte una postura segura y mantenga el equilibrio en todo momento.** Esto le permitirá controlar mejor la herramienta eléctrica en caso de presentarse situaciones inesperadas.
- f) **Póngase una ropa de trabajo apropiada. No utilice ropa holgada ni artículos de joyería. Mantenga el pelo y la ropa alejados de piezas que estén en movimiento.** La ropa holgada, los artículos de joyería y el pelo largo se pueden enganchar en las piezas en movimiento.
- g) **Cuando sea posible montar equipos de aspiración o recogida de polvo, se deben conectar y utilizar correctamente.** El empleo de estos equipos de aspiración puede reducir los riesgos derivados del polvo.
- h) **No se deje llevar por una falsa sensación de seguridad ni pase por alto las normas de seguridad para herramientas eléctricas, aun cuando esté familiarizado con ellas por haberlas utilizado con mucha frecuencia.** Actuar sin poner atención puede provocar graves lesiones en fracciones de segundos.

## 24.5 Uso y manejo de la herramienta eléctrica

- a) **No sobrecargue la herramienta eléctrica. Use la herramienta eléctrica destinada a tal fin para realizar su trabajo.** Con la herramienta eléctrica adecuada podrá trabajar mejor y más seguro dentro del margen de potencia indicado.
- b) **No utilice herramientas eléctricas cuyo interruptor esté defectuoso.** Las herramientas eléctricas que ya no se puedan encender o apagar son peligrosas y deben repararse.
- c) **Quite el enchufe de la red y/o saque la batería antes de modificar los ajustes de la herramienta eléctrica, cambiar las piezas del instrumento de inserción o guardar la herramienta eléctrica.** Esta medida preventiva reduce el riesgo de que la herramienta eléctrica arranque accidentalmente.
- d) **Guarde fuera del alcance de los niños las herramientas eléctricas que no utilice. No permita la utilización de la herramienta eléctrica a aquellas personas que no estén familiarizadas con su uso o que no hayan leído estas instrucciones.** Las herramientas eléctricas son peligrosas si las utilizan personas inexpertas.
- e) **Cuide la herramienta eléctrica y el instrumento de inserción con esmero. Controle si las piezas móviles funcionan correctamente y sin atascarse, y si existen piezas rotas o tan deterioradas que pudieran afectar al funcionamiento de la herramienta eléctrica. Encargue la reparación de piezas defectuosas antes de volver a usar la herramienta eléctrica.** Muchos de los accidentes tiene su origen en el mantenimiento deficiente de las herramientas eléctricas.
- f) **Mantenga las herramientas de corte afiladas y limpias.** Las herramientas con cantos de corte afilados que están cuidadas correctamente se atascan menos y se manejan mejor.
- g) **Utilice la herramienta eléctrica, el instrumento de inserción, los instrumentos de inserción, etc. con arreglo a estas instrucciones. Al hacerlo, tenga en cuenta las condiciones de trabajo y la actividad a realizar.** El uso de herramientas eléctricas para trabajos diferentes de aquellos para los que han sido concebidas puede originar situaciones peligrosas.

- h) **Mantenga las empuñaduras y las superficies de agarre secas, limpias y libres de aceite y grasa.** Las empuñaduras y superficies de agarre resbaladizas no permiten un manejo seguro ni el control de la herramienta eléctrica en situaciones imprevistas.

## 24.6 Uso y trato de la herramienta de acumulador

- a) **Cargue los acumuladores únicamente con los cargadores recomendados por el fabricante.** Existe riesgo de incendio del cargador, si se intenta cargar acumuladores de un tipo diferente al previsto para dicho cargador.
- b) **Emplee únicamente los acumuladores previstos en cada caso para las herramientas eléctricas.** El uso de otro tipo de acumuladores puede provocar lesiones y el riesgo de incendio.
- c) **Si no utiliza el acumulador, guárdelo separado de clips, monedas, llaves, clavos, tornillos o demás objetos metálicos que pudieran puentear sus contactos.** El cortocircuito de los contactos del acumulador pueden causar quemaduras o un incendio.
- d) **La utilización inadecuada del acumulador puede provocar fugas de líquido del mismo. Evite el contacto con dicho líquido. En caso de un contacto casual, enjuagar el área afectada con agua. En caso de contacto con los ojos, acuda además inmediatamente a un médico.** El líquido que sale del acumulador puede irritar la piel o producir quemaduras en la misma.
- e) **No utilice ningún acumulador que esté dañado o modificado.** Los acumuladores que estén dañados o modificados se pueden comportar imprevisiblemente y encenderse, explotar o provocar otros peligros.
- f) **No exponga un acumulador al fuego o temperaturas demasiado elevadas.** El fuego o temperaturas superiores a 130 °C (265 °F) pueden provocar una explosión.
- g) **Observe todas las instrucciones para realizar la carga y no cargue nunca el acumulador o la herramienta de acumulador fuera del margen de temperatura indicado en el manual de instrucciones.** La carga errónea o realizar la carga fuera del margen de temperatura admitido puede destruir el acumulador y aumentar el peligro de incendio.

## 24.7 Servicio Técnico

- a) **Encargue la reparación de su herramienta eléctrica a un profesional cualificado, empleando exclusivamente piezas de repuesto originales.** Solamente de este modo se mantendrá la seguridad de la herramienta eléctrica.
- b) **No realizar nunca el mantenimiento de un acumulador que esté dañado.** Cualquier mantenimiento de acumuladores solo es asunto del fabricante o de puntos de post-venta provistos de los correspondientes poderes.

## 24.8 Indicaciones de seguridad para cortasetos

### Indicaciones de seguridad generales para cortasetos

- a) **Mantenga todas las partes del cuerpo apartadas de la cuchilla. No intente quitar el material cortado o sujetar el material a cortar si las cuchillas están en funcionamiento.** Las cuchillas se siguen moviendo tras apagar el interruptor. Una simple distracción momentánea durante el uso del cortasetos puede provocar lesiones graves.
- b) **Lleve el cortasetos por la empuñadura con las cuchillas paradas y tenga cuidado de no accionar el interruptor.** Llevar el cortasetos correctamente reduce el peligro de que se ponga en funcionamiento de forma accidental y la consiguiente lesión que pueda causar la cuchilla.
- c) **Al transportar o guardar el cortasetos, poner siempre la cubierta de las cuchillas.** El manejo adecuado del cortasetos reduce el peligro de lesiones originadas por las cuchillas.
- d) **Asegúrese de que todos los interruptores estén desconectados y de que el acumulador se haya retirado o esté desconectado antes de quitar el material cortado que ha quedado atrapado o realizar el mantenimiento de la máquina.** El funcionamiento accidental del cortasetos al quitar el material que ha quedado atrapado puede provocar lesiones graves.
- e) **Sujete el cortasetos solo por las superficies de agarre aisladas, ya que la cuchilla puede topar con cables conductores de corriente ocultos.** El contacto de las cuchillas con un cable conductor de corriente puede

someter a tensión piezas metálicas de la máquina y provocar una descarga eléctrica.

- f) **Mantenga todos los cables alejados de la zona de corte.** Los cables pueden estar ocultos en setos y arbustos y las cuchillas los pueden cortar accidentalmente.
- g) **No utilice el cortasetos cuando haga mal tiempo, especialmente si existe peligro de tormentas.** De esta forma, el peligro de ser alcanzado por un rayo es menor.

## Innehållsförteckning

1	Förord.....	59
2	Information bruksanvisningen.....	60
3	Översikt.....	60
4	Säkerhetsanvisningar.....	61
5	Förbered häcksaxen.....	66
6	Ladda batteriet och lampor.....	66
7	Montera häcksaxen.....	66
8	Sätt in och ta ut batteriet.....	67
9	Sätt på och stäng av häcksaxen.....	67
10	Kontrollera häcksaxen och batteriet.....	68
11	Arbeta med häcksaxen.....	68
12	Efter arbetet.....	69
13	Transport.....	69
14	Förvaring.....	70
15	Rengöring.....	70
16	Underhåll.....	71
17	Reparera.....	71
18	Felavhjälpning.....	71
19	Tekniska data.....	72
20	Reservdelar och tillbehör.....	73
21	Kassering.....	73
22	EU-försäkrän om överensstämmelse.....	73
23	UKCA-konformitetsdeklaration.....	73
24	Allmänna säkerhetsanvisningar för elverktyg.....	74

## 1 Förord

Hej!

Tack för att du valt en produkt från STIHL. Vi utvecklar och tillverkar produkter av mycket hög kvalitet som uppfyller våra kunders behov. Därför är våra produkter mycket säkra även när de belastas mycket.

STIHL ger även en förstklassig service. Hos våra återförsäljare får du kompetent rådgivning och instruktioner samt tekniska råd.

STIHL strävar efter att arbeta på ett sätt som är så hållbart och ansvarsfullt mot naturen som möjligt. Denna bruksanvisning är till för att hjälpa

dig att använda din STIHL produkt på ett säkert och miljövänligt sätt över lång tid.

Vi uppskattar ditt förtroende för oss och önskar dig lycka till med din STIHL-produkt.

*N. S. Stihl*

Dr Nikolas Stihl

**VIKTIGT! LÄS BRUKSANVISNINGEN INNAN DU ANVÄNDER PRODUKTEN OCH SPARA DEN.**

## 2 Information bruksanvisningen

### 2.1 Gällande dokument

De lokala säkerhetsföreskrifterna gäller.

► Läs, förstå och förvara följande dokument, förutom bruksanvisningen:

- Säkerhetsanvisningar batteri STIHL AK
- Bruksanvisning batteriladdare STIHL AL 101, 300, 500
- Säkerhetsinformation för STIHL batterier och produkter med inbyggda batterier: [www.stihl.com/safety-data-sheets](http://www.stihl.com/safety-data-sheets)

### 2.2 Varningar i texten



**FARA**

- Varnar för faror som leder till allvarliga skador eller dödsfall.
  - Med åtgärderna kan man förhindra allvarliga skador eller dödsfall.



**VARNING**

- Varnar för faror som **kan** leda till allvarliga skador eller dödsfall.
  - Med åtgärderna kan man förhindra allvarliga skador eller dödsfall.

**OBS!**

- Varnar för faror som kan leda till materialskador.
  - Med åtgärderna kan man förhindra materialskador.

### 2.3 Symboler i texten



Denna symbol hänvisar till ett kapitel i denna bruksanvisning.

## 3 Översikt

### 3.1 Häcksax och batteri

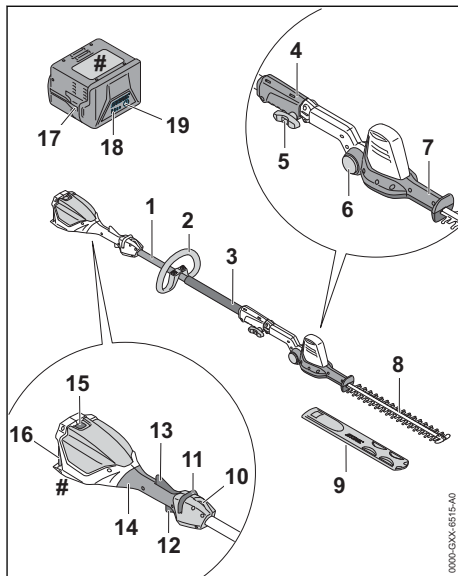

#### 1 Skaft

Skaftet förbinder alla komponenter.

#### 2 Runt handtag

Det runda handtaget används för att hålla och styra häcksaxen.

#### 3 Greppslang

Greppslangen används för att hålla och styra häcksaxen.

#### 4 Kopplingsmuff

Kopplingsmuffen ansluter skaftet till knivarna.

#### 5 Vred

Vredet klämmer fast knivarna på skaftet.

#### 6 Spärrknapp

Spärrknappen gör att knivarna inte kan vridas.

#### 7 Handtag

Handtaget används för att ställa in knivvinkeln.

#### 8 Knivar

Knivarna skär av växterna.

#### 9 Knivskydd

Knivskyddet skyddar mot kontakt med knivarna.

#### 10 Lyftögla

Lyftöglan används för att hänga upp bärsystemet.

**11 Spärr**

Spärren låser upp strömbrytaren.

**12 Strömbrytare**

Strömbrytaren används för att sätta på och stänga av häcksaxen.

**13 Ergo-spaken**

Ergo-spaken håller spärren i rätt läge när strömbrytaren släpps.

**14 Manöverhandtag**

Handtaget används för att manövrera, hålla och styra häcksaxen.

**15 Spärrarm**

Spärrarmen håller fast batteriet i batterifacket.

**16 Batterifack**

Batteriet sitter i batterifacket.

**17 Batteri**

Batteriet försörjer häcksaxen med energi.

**18 LED-lampor**

Lamporna indikerar batteriets laddning och fel.

**19 Tryckknapp**

Tryckknappen aktiverar lamporna på batteriet.

**# Typskylt med serienummer****3.2 Symboler**

Symbolerna kan finnas på häckklipparen och batteriet och har följande innebörd:

 Den här symbolen anger åt vilket håll spärreglaget måste skjutas.

 Denna symbol visar att kniven måste monteras.

 1 LED-lampa lyser rött. Batteriet är för varmt eller för kallt.



 4 LED-lampor blinkar rött. Fel på batteriet.



 **LWA** Garanterad ljudeffektnivå enligt direktiv 2000/14/EG i dB(A) för att jämföra buller från produkter.

 Informationen bredvid symbolen anger batteriets energiinnehåll enligt batteritillverkarens specifikation. Energiinnehållet som finns under användningen är lägre.

 Släng inte produkten i hushållsavfallet.

**4 Säkerhetsanvisningar****4.1 Varningssymboler**

Varningssymbolerna på häckklipparen eller batteriet har följande innebörd:



Följ säkerhetsanvisningarna och vidta rätt åtgärder.



Läs bruksanvisningen, se till att du har förstått den och spara den.



Använd skyddsglasögon och skyddshjälm.



Använd skyddsstövlar.



Använd arbetshandskar.



Vidrör inte de rörliga knivarna.

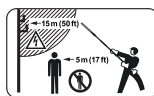

Håll ett säkerhetsavstånd.



Skydda häckklipparen mot regn och fukt.



Ta ur batteriet under arbetspauser, transport, förvaring, underhåll och reparation.



Skydda batteriet mot värme och eld.



Skydda batteriet mot regn och fukt och doppa det inte i vätska.



Observera batteriets tillåtna temperaturområde.

**4.2 Avsedd användning**

Häcksaxen STIHL HLA 56 används för att klippa marktäckande buskage, höga häckar, höga buskar och högt sly.

Häcksaxen får inte användas när det regnar.

Häcksaxen drivs med ett batteri STIHL AK.

## ▲ VARNING

- Batterier som STIHL inte har godkänt för häcksaxen kan orsaka brand och explosion. Det kan leda till allvarliga personskador eller dödsfall och materiella skador.
  - ▶ Använd häcksaxen med ett batteri STIHL AK.
- Om häcksaxen eller batteriet inte används på avsett sätt kan det leda till allvarliga personskador, dödsfall eller materialskador.
  - ▶ Använd häcksaxen enligt anvisningarna i bruksanvisningen.
  - ▶ Använd batteriet enligt anvisningarna i bruksanvisningen till batteriet STIHL AK.

### 4.3 Krav på användaren

## ▲ VARNING

- Användare som inte fått instruktioner om maskinen inser inte eller kan inte förutse riskerna med häcksaxen och batteriet. Användaren eller andra personer kan skadas allvarligt eller dödas.



- ▶ Läs bruksanvisningen, se till att du har förstått den och spara den.

- ▶ Om häcksaxen eller batteriet lämnas vidare till en annan person ska bruksanvisningen medfölja.
- ▶ Kontrollera att användaren uppfyller följande krav:
  - Användaren är utvilad.
  - Användaren är skick, både fysiskt, motoriskt och mentalt, att arbeta med och använda häcksaxen eller batteriet. Om användaren är begränsad fysiskt, motoriskt och mentalt får denne bara arbeta under uppsikt av en ansvarig person.
  - Användaren inser och kan förutse riskerna med häcksaxen och batteriet.
  - Användaren är myndig eller har utbildats i ett arbete i enlighet med nationella bestämmelser under tillsyn.
  - Användaren har instruerats av en STIHL-återförsäljare eller en sakkunnig person innan denne använder häcksaxen för första gången.
  - Användaren är inte påverkad av alkohol, läkemedel eller droger.

- ▶ Om något är oklart: Kontakta en STIHL-återförsäljare.

### 4.4 Klädsel och utrustning

## ▲ VARNING

- Under arbetet kan långt hår dras in i häckklipparen. Det kan leda till att användaren skadas allvarligt.
  - ▶ Sätt upp långt hår och se till att det inte når nedanför axlarna.
- Föremål kan slungas iväg med hög hastighet under arbetet. Användaren kan skadas.



- ▶ Använd tätt sittande skyddsglasögon. Skyddsglasögonen ska vara kontrollerade enligt EN 166 eller nationella bestämmelser och vara korrekt märkta när de säljs.

- ▶ Använd åtsittande kläder med långa ärmar och byxben.
- Föremål som faller ner kan orsaka huvudskador.



- ▶ Använd skyddshjälm.

- Damm kan virvla upp under arbetet. Damm som andas in kan skada hälsan och utlösa allergiska reaktioner.
  - ▶ Om damm virvlar upp ska en skyddsmask användas.
- Olämpliga kläder kan fastna i trä, buskage och i häckklipparen. Användaren kan skadas allvarligt om olämpliga kläder används.
  - ▶ Använd tätt sittande kläder.
  - ▶ Ta av sjalar och smycken.
- Användaren kan halka om olämpliga skor används. Användaren kan skadas.



- ▶ Använd stabila, heltäckande skor med halksäker sula.

- Under rengöring eller underhåll kan användaren komma i kontakt med knivarna. Användaren kan skadas.



- ▶ Använd arbetshandskar av slitstarkt material.

## 4.5 Arbetsområde och omgivning

### 4.5.1 Häcksax

#### ▲ VARNING

- Utomstående personer, barn och djur känner inte till farorna med häcksaxen. Utomstående personer, barn och djur kan skadas allvarligt och materialskador kan uppstå.

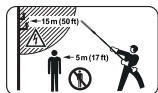

- ▶ Utomstående personer, barn och djur måste hållas utanför en omkrets på 5 m från arbetsområdet.

- ▶ Håll ett avstånd på 5 m till föremål.
- ▶ Lämna inte häcksaxen utan uppsikt.
- ▶ Se till att barn inte kan leka med häcksaxen.

- Häcksaxen är inte vattentät. Om man arbetar när det regnar eller i fuktig miljö kan det leda till en elektrisk stöt. Användaren kan skadas och häcksaxen kan gå sönder.



- ▶ Arbeta inte i regn eller i fuktiga miljöer.

- Elektriska komponenter på häcksaxen kan orsaka gnistor. Gnistorna kan orsaka brand eller explosion i brandfarlig eller explosiv miljö. Det kan leda till allvarliga personskador eller dödsfall och materiella skador.
- ▶ Använd inte maskinen i brandfarlig eller explosiv miljö.

### 4.5.2 Batteri

#### ▲ VARNING

- Utomstående personer, barn och djur förstår inte och kan inte bedöma farorna med batteriet. Utomstående personer, barn och djur kan skadas allvarligt.
- ▶ Utomstående personer, barn och djur måste hållas på avstånd.
- ▶ Lämna inte batteriet utan uppsikt.
- ▶ Se till att barn inte kan leka med batteriet.
- Batteriet är inte skyddat mot all påverkan från omgivningen. Batteriet kan börja brinna, explodera eller skadas irreversibelt om det utsätts för viss påverkan från omgivningen. Detta kan orsaka allvarliga personskador och materialskador.



- ▶ Skydda batteriet mot värme och eld.
- ▶ Kasta inte batteriet i eld.



- ▶ Använd och förvara batteriet mellan -10 °C och +50 °C.



- ▶ Skydda batteriet mot regn och fukt och doppa inte ner det i vätska.

- ▶ Håll batteriet borta från små metalldelar.
- ▶ Utsätt inte batteriet för högt tryck.
- ▶ Utsätt inte batteriet för mikrovågor.
- ▶ Skydda batteriet mot kemikalier och salter.

## 4.6 Säker användning

### 4.6.1 Häckklippare

Häckklipparen är säker att använda om följande villkor är uppfyllda:

- Häckklipparen är oskadad.
- Häckklipparen är ren.
- Manöverdonen fungerar och är oförändrade.
- Knivarna är korrekt monterade.
- Originaltillbehör från STIHL används för häckklipparen.
- Tillbehöret är korrekt monterat.

#### ▲ VARNING

- Vid icke-säker användning fungerar eventuellt inte komponenterna och säkerhetsanordningarna korrekt. Personer kan skadas allvarligt eller förolyckas.
- ▶ Använd inte häckklipparen om den är trasig.
- ▶ Om häckklipparen är smutsig: Rengör häckklipparen.
- ▶ Modifiera inte häckklipparen.
- ▶ Om manöverdonen inte fungerar: Använd inte häckklipparen.
- ▶ Använd originaltillbehör från STIHL för häckklipparen.
- ▶ Montera tillbehören enligt anvisningarna i den här bruksanvisningen eller enligt tillbehörets bruksanvisning.
- ▶ Stick inte in föremål i häckklipparens öppningar.
- ▶ Byt ut slitna eller skadade informationsskyltar.
- ▶ Om något är oklart: Kontakta en STIHL-återförsäljare.

### 4.6.2 Knivar

Knivarna är säkra att använda när följande uppfylls:

- Knivarna är oskadade.
- Knivarna är inte deformerade.
- Knivarna går lätt.
- Knivarna är korrekt slipade.

- Knivarna har inte skägg.

## ▲ VARNING

- I ett osäkert tillstånd kan delar av knivarna lossna och slungas iväg. Personer kan skadas allvarligt.
  - ▶ Använd inte häcksaxen om knivarna är trasiga.
  - ▶ Slipa och avgrada knivarna korrekt.
  - ▶ Om något är oklart: Kontakta en STIHL-återförsäljare.

### 4.6.3 Batteri

Batteriet är i säkert bruksskick när följande villkor uppfylls:

- Batteriet är oskadat.
- Batteriet är rent och torrt.
- Batteriet fungerar och är inte deformerat.

## ▲ VARNING

- Om batteriet inte är i säkert bruksskick fungerar batteriet inte längre säkert. Detta kan orsaka allvarliga personskador.
  - ▶ Arbeta med ett oskadat och fungerande batteri.
  - ▶ Ladda inte ett skadat eller defekt batteri.
  - ▶ Om batteriet är smutsigt eller vått: gör rent batteriet och låt det torka.
  - ▶ Modifiera inte batteriet.
  - ▶ Stick inte in några föremål i batteriets öppningar.
  - ▶ Se till att batteriets elkontakter inte kopplas ihop och kortsluts med föremål av metall.
  - ▶ Öppna inte batteriet.
  - ▶ Byt ut utslitna eller skadade informationsskyltar.
- Vätska kan rinna ut ur ett skadat batteri. Batterivätska som kommer i kontakt med hud eller ögon kan orsaka irritation.
  - ▶ Undvik kontakt med vätskan.
  - ▶ Om vätskan kommer i kontakt med huden: tvätta hudområdet omedelbart med rikliga mängder vatten och tvål.
  - ▶ Om vätskan kommer i kontakt med ögonen: spola ögonen med rikligt med vatten i minst 15 minuter och uppsök läkare.
- Ett skadat eller defekt batteri kan lukta speciellt, ryka eller börja brinna. Detta kan orsaka allvarliga personskador eller dödsfall och saksador.
  - ▶ Om batteriet luktar speciellt eller börja ryka: använd inte batteriet och håll det bort från brännbara material.
  - ▶ Om batteriet börjar brinna: försök att släcka batteriet med en brandsläckare eller vatten.

## 4.7 Arbeta

## ▲ VARNING

- I vissa situationer kan det vara svårt att koncentrera sig. Det kan leda till att man snubblar, ramlar och skadas allvarligt.
  - ▶ Arbeta lugnt och med eftertanke.
  - ▶ Om ljusförhållandena och sikten är dåliga: Arbeta inte med häckklipparen.
  - ▶ Använd häckklipparen ensam.
  - ▶ Var uppmärksam på hinder.
  - ▶ Stå på marken och ha god balans när du arbetar. Om du måste arbeta uppe i luften: Använd en lyftplattform eller en säker ställning.
  - ▶ Om du börjar bli trött: Ta en paus i arbetet.
- Om man arbetar över axelhöjd kan man bli trött snabbare. Det kan leda till att användaren skadas allvarligt.
  - ▶ Arbeta bara över axelhöjd under kort tid.
  - ▶ Ta paus i arbetet.
- Om kniven träffar ett hårt föremål när den rör sig, kan den bromsas snabbt. Reaktionskrafterna kan leda till att användaren förlorar kontrollen över häckklipparen och skadas svårt.
  - ▶ Håll i häckklipparen med båda händerna.
  - ▶ Undersök om det finns hårda föremål i häcken och ta bort dem innan arbetet påbörjas.
- De rörliga knivarna kan orsaka skärskador. Det kan leda till att användaren skadas allvarligt.
  - ▶ Vidrör inte de rörliga knivarna.
  - ▶ Om knivarna är blockerade av ett föremål: Stäng av häckklipparen och ta ut batteriet. Ta sedan bort föremålet.
- Om häckklipparen förändras under arbetet eller betar sig konstigt kan det vara fel på den. Detta kan orsaka allvarliga personskador och saksador.
  - ▶ Avsluta arbetet, ta ur batteriet och kontakta en STIHL-återförsäljare.
- Häckklipparen kan vibrera under arbetet.
  - ▶ Använd handskar.
- ▶ Ta paus i arbetet.
- ▶ Om du får problem med blodcirkulationen: Uppsök en läkare.
- När strömbrytaren släpps fortsätter knivarna att röra sig ca 1 sekund. De rörliga knivarna kan orsaka skärskador. Personer kan skadas allvarligt.
  - ▶ Vänta tills knivarna stannat helt.





- I en farlig situation kan man få panik och kan eventuellt inte ta av sig ryggsäcken. Det kan leda till att användaren skadas allvarligt.
  - ▶ Öva på att ta av dig ryggsäcken.

## ⚠ FARA

- Om man arbetar i närheten av strömförande ledningar kan knivarna komma i kontakt med dem och skada dem. Användaren kan skadas allvarligt eller dödas.



- ▶ Håll ett avstånd på 15 m till spänningsförande ledningar.

## 4.8 Transport

### 4.8.1 Häcksax

## ⚠ VARNING

- Häcksaxen kan välta eller röra sig under transporten. Det kan leda till personskador eller materialskador.



- ▶ Ta ut batteriet.

- ▶ Trä på knivskyddet så att knivarna täcks helt.
- ▶ Säkra häcksaxen med spännremmar, bälten eller ett nät så att den inte kan falla eller komma i rörelse.

### 4.8.2 Batteri

## ⚠ VARNING

- Batteriet är inte skyddat mot all påverkan från omgivningen. Batteriet kan skadas och saksador kan uppstå om batteriet utsätts för specifik miljöpåverkan.
  - ▶ Transportera inte batteriet om det är skadat.
- Batteriet kan välta eller röra sig under transporten. Detta kan orsaka personskador och saksador.
  - ▶ Se till att batteriet inte kan röra sig i förpackningen.
  - ▶ Se till att förpackningen inte kan röra sig.

## 4.9 Förvaring

### 4.9.1 Häcksax

## ⚠ VARNING

- Barn känner inte till farorna med häcksaxen. Barn kan skadas allvarligt.



- ▶ Ta ut batteriet.

- ▶ Trä på knivskyddet så att knivarna täcks helt.
- ▶ Förvara häcksaxen utom räckhåll för barn.
- De elektriska kontakterna på häcksaxen och metalldelarna kan korrodera på grund av fukt. Häcksaxen kan skadas.



- ▶ Ta ut batteriet.

- ▶ Förvara häcksaxen på en ren och torr plats.
- Om det finns elektriska ledningar och rör i väggen kan dessa skadas om vägghållaren monteras på väggen. Kontakt med elektriska ledningar kan leda till en elektrisk stöt. Det kan leda till allvarliga personskador och materialskador kan uppstå.
  - ▶ Kontrollera att det inte finns några elektriska ledningar och rör i väggen på det avsedda stället.
- Om vägghållaren inte installeras på väggen enligt instruktionerna i denna bruksanvisning kan vägghållaren eller häcksaxen falla ner. Det kan leda till personskador eller materialskador.
  - ▶ Montera vägghållaren på väggen så som det beskrivs i denna bruksanvisning.

### 4.9.2 Batteri

## ⚠ VARNING

- Barn kan inte förstå och bedöma farorna med batteriet. Barn kan skadas allvarligt.
  - ▶ Förvara batteriet utom räckhåll för barn.
- Batteriet är inte skyddat mot all påverkan från omgivningen. Batteriet kan skadas irreparabelt om det utsätts för viss påverkan från omgivningen.
  - ▶ Förvara batteriet på en ren och torr plats.
  - ▶ Förvara batteriet i ett stängt utrymme.
  - ▶ Förvara inte batteriet i häcksaxen.
  - ▶ Om batteriet förvaras i laddaren: Dra ut elkontakten och förvara batteriet med en laddningsnivå mellan 40 % och 60 % (2 LED-lampor som lyser grönt).
  - ▶ Förvara batteriet mellan - 10 °C och + 50 °C.

## 4.10 Rengöring, underhåll och reparation

### ▲ VARNING

- Om batteriet sitter i under rengöring, underhåll eller reparation kan häckklipparen plötsligt starta. Detta kan orsaka allvarliga personskador och materialskador.



- ▶ Ta ur batteriet.

- Aggressiva rengöringsmedel, rengöring med en vattenstråle eller vassa föremål kan skada häckklipparen, knivarna eller batteriet. Om häckklipparen, knivarna eller batteriet inte rengörs ordentligt slutar eventuellt komponenterna och säkerhetsanordningarna att fungera. Personer kan skadas allvarigt.

- ▶ Rengör häckklipparen, knivarna och batteriet enligt anvisningarna i den här bruksanvisningen.

- Om häckklipparen, knivarna eller batteriet inte underhålls och repareras korrekt, slutar eventuellt komponenterna och säkerhetsanordningarna att fungera. Personer kan skadas allvarigt eller förolyckas.

- ▶ Underhåll och reparera inte häckklipparen och batteriet själv.

- ▶ Om häckklipparen eller batteriet måste underhållas eller repareras: Kontakta en STIHL-återförsäljare.

- ▶ Underhåll knivarna enligt anvisningarna i den här bruksanvisningen.

- Vid rengöring, underhåll eller reparation av knivarna kan man skära sig på de vassa tänderna. Användaren kan skadas.



- ▶ Använd arbetshandskar av slitstarkt material.

## 5 Förbered häcksaxen

### 5.1 Förbereda häckklipparen

Före varje användning måste följande steg utföras:

- ▶ Kontrollera att följande komponenter befinner sig i säkert skick:
  - Häckklippare, 4.6.1.
  - Knivar, 4.6.2.
  - Batteri, 4.6.3.
- ▶ Kontrollera batteriet, 10.2.

- ▶ Ladda batteriet helt enligt beskrivningen i bruksanvisningen för laddarna STIHL AL 101, 300, 500.
- ▶ Rengör häckklipparen, 15.1.
- ▶ Montera knivar, 7.1.
- ▶ Montera loophandtaget, 7.2.
- ▶ Kontrollera manöverdonen, 10.1.
- ▶ Om stegen inte kan genomföras: Använd inte häckklipparen och uppsök en STIHL-återförsäljare.

## 6 Ladda batteriet och lampor

### 6.1 Ladda batteriet

Laddningstiden påverkas av olika faktorer, t.ex. batteriets temperatur eller omgivningstemperaturen. Den faktiska laddningstiden kan avvika från den angivna laddningstiden. Laddningstiden anges på [www.stihl.com/charging-times](http://www.stihl.com/charging-times).

- ▶ Ladda batteriet enligt beskrivningen i batteriladdarens bruksanvisning STIHL AL 101, 300, 500.

### 6.2 Visa laddningsnivån

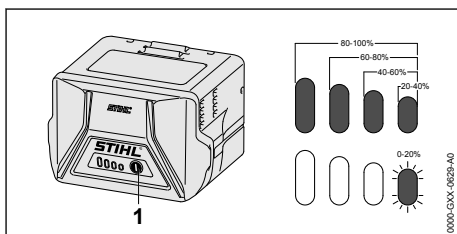

- ▶ Tryck på knappen (1). Lamporna lyser grönt i ca 5 sekunder och visar laddningsnivån.
- ▶ Om höger lampa blinkar grönt: Ladda batteriet.

### 6.3 Lampor på batteriet

Lamporna indikerar batteriets laddning och fel. Lamporna kan lysa eller blinka rött eller grönt.

Om lamporna lyser eller blinkar grönt indikeras batterinivån.

- ▶ Om lamporna lyser eller blinkar rött: Åtgärda felen, 18.

Det finns ett fel på häcksaxen eller batteriet.

## 7 Montera häcksaxen

### 7.1 Montera knivar

- ▶ Stäng av häckklipparen och ta ut batteriet.
- ▶ Trä på knivskyddet så att knivarna täcks helt.

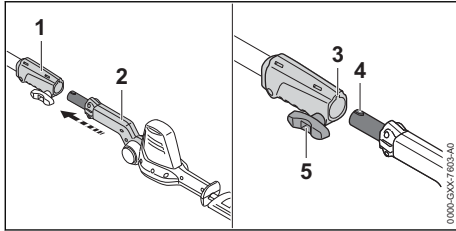

- ▶ Rikta in kopplingsmuffen (1) och knivarna (2) så att spåret (3) och pluggen (4) pekar uppåt.
- ▶ Skjut in knivarna (2) i kopplingsmuffen (1).
- ▶ Vrid vredet (5) medurs och dra åt.

## 7.2 Montera loophandtaget

- ▶ Stäng av häckklipparen och ta ut batteriet.

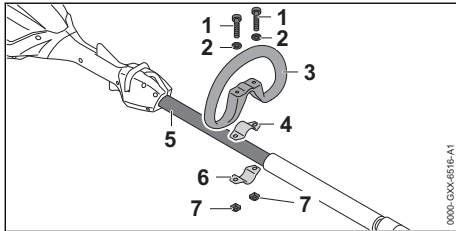

- ▶ Placera klämman (4) i loophandtaget (3).
- ▶ Sätt loophandtaget (3) tillsammans med klämman (4) på skaftet (5).
- ▶ Sätt brickorna (2) på skruvarna (1).
- ▶ Tryck klämman (6) mot skaftet (5).
- ▶ För skruvarna (1) genom hålen i loophandtaget (3) och i klämmorna (4 och 6).
- ▶ Lossa muttrarna (7) och dra åt.

## 8 Sätt in och ta ut batteriet

### 8.1 Sätt i batteriet

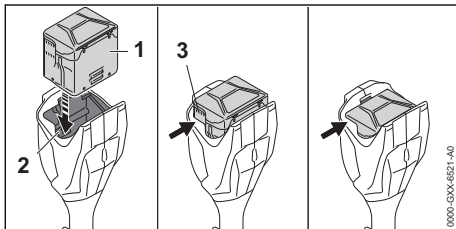

- ▶ Tryck in batteriet (1) i batterifacket (2) tills du hör ett klick. Ventilationsöppningarna (3) syns fortfarande och batteriet (1) sitter fast i batterifacket (2). Det finns ingen elektrisk kontakt mellan häcksaxen och batteriet (1).
- ▶ Tryck in batteriet (1) så långt det går i batterifacket (2).

Batteriet (1) hakar fast med ett ytterligare klick och ventilationsöppningarna (3) syns inte längre.

### 8.2 Ta ut batteriet

- ▶ Lagg häcksaxen på en plan yta.
- ▶ Håll en hand framför batterifacket så att batteriet (2) inte kan ramla ut.

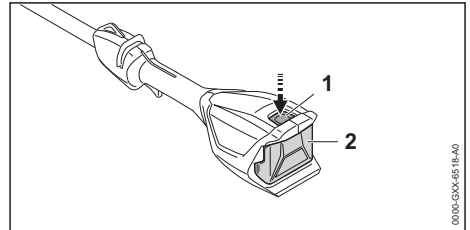

- ▶ Tryck på spärrarmen (1). Batteriet (2) kan nu tas ut.

## 9 Sätt på och stäng av häcksaxen

### 9.1 Sätta på häckklipparen

- ▶ Håll häckklipparen med en hand i handtaget så att tummen ligger runt handtaget.
- ▶ Håll häckklipparen med den andra handen i loophandtaget eller handtagsslangen så att tummen ligger runt loophandtaget eller handtagsslangen.

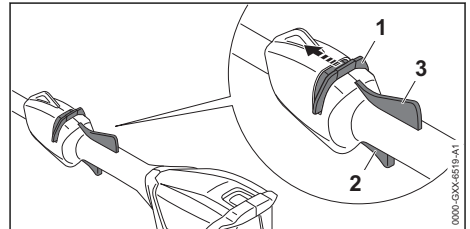

- ▶ Skjut spärren (1) mot kniven med tummen och håll kvar.
- ▶ Tryck på strömbrytaren (2) med pekfingeret och håll den intryckt. Häckklipparen accelererar och knivarna rör sig. Spärreglaget (1) kan släppas.

När Ergo-spaken (3) trycks in förblir strömbrytaren (2) upplåst. Det gör att man kan släppa och trycka in strömbrytaren igen utan att spärreglaget måste skjutas mot kniven på nytt.

Strömbrytaren spärras (2) när man släpper strömbrytaren (2) och Ergo-spaken (3). Spärreg-

laget (1) måste skjutas mot kniven på nytt och hållas där för att låsa upp strömbrytaren (2).

## 9.2 Stäng av häcksaxen

- ▶ Släpp strömbrytaren och ergo-spaken.
- ▶ Vänta i ca 1 sekund tills knivarna stannat helt.
- ▶ Om knivarna fortsätter att röra sig efter ca 1 sekund: Ta ut batteriet och kontakta en STIHL-återförsäljare. Häcksaxen är defekt.

## 10 Kontrollera häcksaxen och batteriet

### 10.1 Kontrollera manöverdonen

#### Spärreglage, ergo-spak och strömbrytare

- ▶ Ta ut batteriet.
- ▶ Försök att trycka på strömbrytaren utan att aktivera spärreglaget.
- ▶ Om det går att trycka in strömbrytaren: Använd inte häckklipparen och kontakta en STIHL-återförsäljare. Spärreglaget är defekt.
- ▶ Skjut spärren mot kniven med tummen och håll kvar.
- ▶ Tryck på ergo-spaken och håll kvar.
- ▶ Tryck på strömbrytaren. Spärreglaget kan släppas.
- ▶ Släpp strömbrytaren och ergo-spaken.
- ▶ Om spärren, strömbrytaren eller ergo-spaken går trögt eller inte går tillbaka till sin ursprungliga position: Använd inte häckklipparen och kontakta en STIHL-återförsäljare. Spärren, strömbrytaren eller ergo-spaken är defekt.

#### Sätt på häckklipparen

- ▶ Sätt i batteriet.
- ▶ Skjut spärren mot kniven och håll kvar.
- ▶ Tryck på strömbrytaren och håll kvar. Knivarna rör sig.
- ▶ Om 3 LED-lampor blinkar rött: Ta ut batteriet och kontakta en STIHL-återförsäljare. Det finns ett fel på häckklipparen.
- ▶ Släpp strömbrytaren. Knivarna slutar röra sig efter ca 1 sekund.
- ▶ Om knivarna fortsätter att röra sig efter ca 1 sekund: Ta ut batteriet och kontakta en STIHL-återförsäljare. Häckklipparen är defekt.

### 10.2 Kontrollera batteriet

- ▶ Tryck på tryckknappen på batteriet. Om lamporna lyser eller blinkar.

- ▶ Om lamporna inte lyser eller blinkar: Använd inte batteriet och uppsök en STIHL-återförsäljare. Fel på batteriet.

## 11 Arbeta med häcksaxen

### 11.1 Håll i och styr häcksaxen

Beroende på användningen kan häcksaxen hållas och styras på olika sätt.

#### Runt handtag

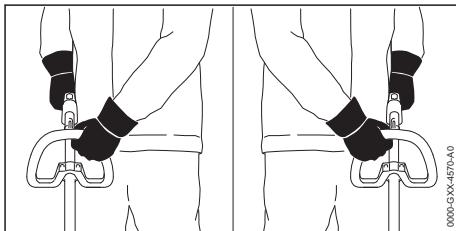

- ▶ Håll häcksaxen med en hand i handtaget så att tummen ligger runt handtaget.
- ▶ Håll häcksaxen med den andra handen i det runda handtaget så att tummen ligger runt handtaget.

#### Greppslang

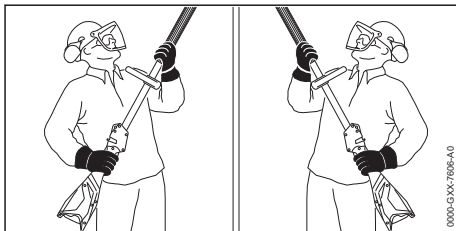

- ▶ Håll häcksaxen med en hand i handtaget så att tummen ligger runt handtaget.
- ▶ Håll häcksaxen med den andra handen i greppslangen så att tummen ligger runt greppslangen.

### 11.2 Ställ in knivvinkeln

- Knivarnas vinkel kan ställas in efter typen av användning och användarens längd. Det finns två olika lägen uppåt och fyra olika lägen nedåt.
- ▶ Stäng av häcksaxen och ta ut batteriet.

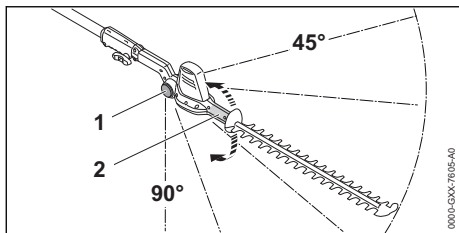

- ▶ Fatta tag i handtaget (2) och håll fast det.
- ▶ Tryck på spärrknappen (1) på båda sidorna och håll kvar.
- ▶ Ställ in önskad vinkel.
- ▶ Släpp spärrknappen (1) på båda sidorna.
- ▶ Rör på handtaget (2) tills knivarna hakar i. Knivvinkeln är inställd.

## 11.3 Klippning

### Klippa nära marken

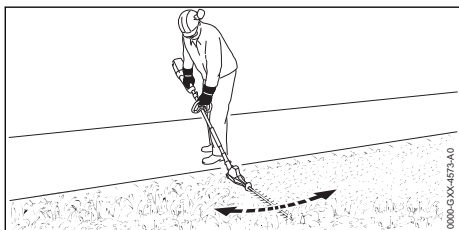

- ▶ Vinkla kniven.
- ▶ För häcksaxen fram och tillbaka jämnt.
- ▶ Gå framåt långsamt och kontrollerat.
- ▶ Om klippeffekten avtar: Slipa knivarna.

### Klippa lodrätt

- ▶ Såga av tjocka kvistar och grenar med en grensåg eller motorsåg.

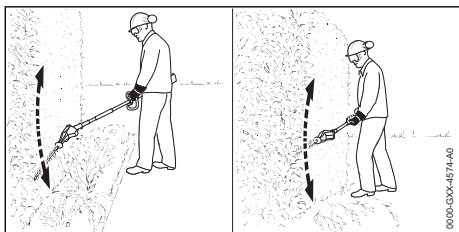

- ▶ Om häcken måste klippas på avstånd: Vinkla kniven.
- ▶ För häcksaxen på ena sidan av häcken i en båge fram och tillbaka och klipp häcken.
- ▶ Gå framåt långsamt och kontrollerat.
- ▶ Klipp den andra sidan av häcken på samma sätt.
- ▶ Om klippeffekten avtar: Slipa knivarna.

### Klippa vågrätt

- ▶ Såga av tjocka kvistar och grenar med en grensåg eller motorsåg.

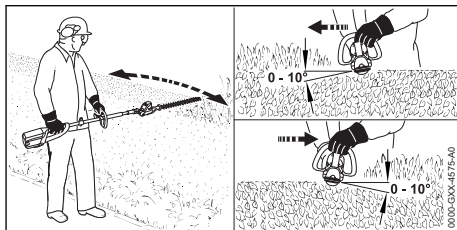

- ▶ Placera knivarna på häckens ovsida i 0° till 10° vinkel.
- ▶ För häcksaxen vågrätt och i en båge framåt och bakåt och klipp häcken.
- ▶ Om klippeffekten avtar: Slipa knivarna.

### Klippa uppifrån

- ▶ Såga av tjocka kvistar och grenar med en grensåg eller motorsåg.

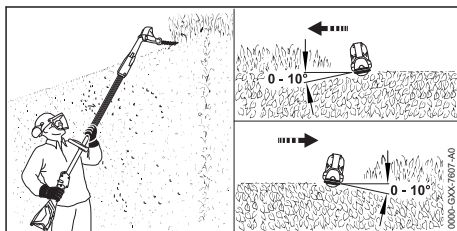

- ▶ Vinkla kniven helt.
- ▶ Placera knivarna på häckens ovsida i 0° till 10° vinkel.
- ▶ För häcksaxen vågrätt och i en båge framåt och bakåt och klipp häcken.
- ▶ Om klippeffekten avtar: Slipa knivarna.

## 12 Efter arbetet

### 12.1 Efter arbetet

- ▶ Stäng av häckklipparen och ta ut batteriet.
- ▶ Om häckklipparen är blöt: Låt häckklipparen torka.
- ▶ Om batteriet är fuktigt: Låt batteriet torka.
- ▶ Rengör häckklipparen.
- ▶ Rengör knivarna.
- ▶ Trä på knivskyddet så att knivarna täcks helt.
- ▶ Rengör batteriet.

## 13 Transport

### 13.1 Transportera häckklipparen

- ▶ Stäng av häckklipparen och ta ut batteriet.
- ▶ Trä på knivskyddet så att knivarna täcks helt.

## Bära häckklipparen

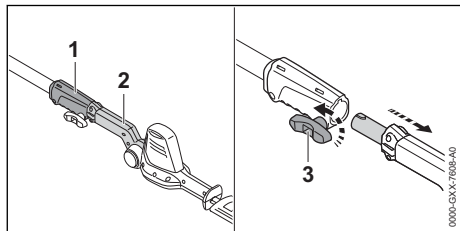

- ▶ Vrid vredet (3) moturs.
- ▶ Dra ut knivarna (2) ur kopplingsmuffen (1).
- ▶ Bär knivarna med en hand. Se till att knivarna pekar bakåt.

## Transportera häckklipparen i ett fordon

- ▶ Fäst häckklipparen så att häckklipparen inte kan välta eller röra sig.

## 13.2 Transportera batteriet

- ▶ Stäng av häcksaxen och ta ut batteriet.
- ▶ Kontrollera att batteriet är i ett säkert skick.
- ▶ Se till att batteriet inte kan röra sig i förpackningen.
- ▶ Se till att förpackningen inte kan röra sig.

Batteriet måste transporteras som farligt gods. Batteriet är klassat som UN 3480 (litiumjonbatterier) och har kontrollerats enligt FN:s handbok för testning och kriterier del III, avsnitt 38.3.

Transportföreskrifterna finns angivna på [www.stihl.com/safety-data-sheets](http://www.stihl.com/safety-data-sheets).

# 14 Förvaring

## 14.1 Förvara häcksaxen

- ▶ Stäng av häcksaxen och ta ut batteriet.
- ▶ Trä på knivskyddet så att knivarna täcks helt.
- ▶ Förvara häcksaxen så här:
  - Häcksaxen är utom räckhåll för barn.
  - Häcksaxen är ren och torr.

## 14.2 Förvara batteriet

STIHL rekommenderar att batteriet förvaras laddat mellan 40 % och 60 % (2 LED-lampor lyser grönt).

- ▶ Förvara batteriet enligt följande:
  - Batteriet är utom räckhåll för barn.
  - Batteriet är rent och torrt.
  - Batteriet befinner sig i ett slutet utrymme.
  - Batteriet sitter inte i häcksaxen.
  - Om batteriet förvaras i laddaren: Dra ut elkontakten och förvara batteriet med en laddningsnivå mellan 40 % och 60 % (2 LED-lampor som lyser grönt).

- Batteriet förvaras i en temperatur som ligger mellan  $-10^{\circ}\text{C}$  och  $50^{\circ}\text{C}$ .

### OBS!

- Om batteriet inte förvaras enligt beskrivningen i denna bruksanvisning kan batteriet djupurladdas och därmed skadas irreparabelt.
  - ▶ Ladda urladdat batteri före förvaring. STIHL rekommenderar att batteriet förvaras laddat mellan 40 % och 60 % (2 LED-lampor lyser grönt).
  - ▶ Förvara inte batteriet i häcksaxen.

## 14.3 Förvara häcksaxen i vägghållaren

Häcksaxen kan förvaras i vägghållaren.

### Montera vägghållaren

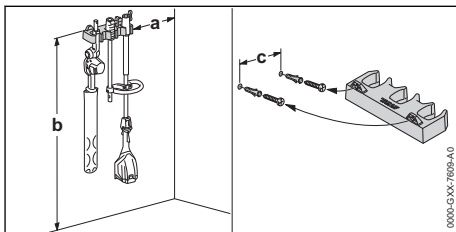

- ▶ Montera vägghållaren på väggen enligt följande:
  - Lämpligt fastsättningsmaterial används.
  - Vägghållaren är vågrät.
  - Bibehåll följande avstånd:
    - a = minst 20 cm
    - b = minst 130 cm
    - c = 22,8 cm

### Sätta in häcksaxen i vägghållaren

- ▶ Stäng av häcksaxen och ta ut batteriet.
- ▶ Trä på knivskyddet så att knivarna täcks helt.
- ▶ Ta isär häcksaxen.
- ▶ Häng upp skafvet med kopplingsmuffen.
- ▶ Häng upp knivarna med handtaget.

# 15 Rengöring

## 15.1 Rengöra häckklipparen

- ▶ Stäng av häckklipparen och ta ut batteriet.
- ▶ Rengör häckklipparen med en fuktig trasa eller STIHL-hartslösningsmedel.
- ▶ Rengör ventilationsöppningarna med en pensel.
- ▶ Ta bort smuts ur batterifacket och rengör batterifacket med en fuktig trasa.
- ▶ Rengör de elektriska kontakterna i batterifacket med en pensel eller en mjuk borste.

## 15.2 Rengör knivarna

- ▶ Stäng av häcksaxen och ta ut batteriet.
- ▶ Spreja STIHL-hartslösningsmedel på båda sidorna av knivarna.
- ▶ Sätt in batteriet.
- ▶ Sätt på häcksaxen i 5 sekunder. Knivarna rör sig. STIHL-hartslösningsmedlet fördelas jämnt.

## 15.3 Rengör batteriet

- ▶ Rengör batteriet med en fuktig trasa.

## 16 Underhåll

### 16.1 Slipa knivarna

STIHL rekommenderar att knivarna lämnas in för slipning hos en STIHL-återförsäljare.

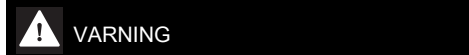

#### ! VARNING

- Tänderna på knivarna är vassa. Användaren kan skära sig.
  - ▶ Använd arbetshandskar av slitstarkt material.

- ▶ Stäng av häcksaxen och ta ut batteriet.

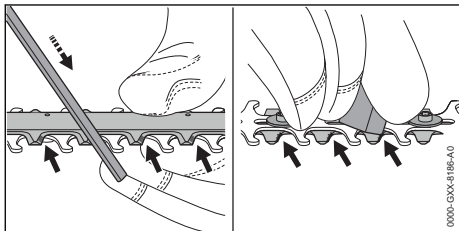

## 18 Felavhjälpning

### 18.1 Åtgärda fel på häcksaxen eller batteriet

Fel	LED-lampor på batteriet	Orsak	Åtgärd
Häcksaxen startar inte.	1 LED-lampa blinkar grönt.	Batteriet är inte tillräckligt laddat.	▶ Ladda batteriet enligt anvisningarna i bruksanvisningen till laddarna STIHL AL 101, 300, 500.
	1 LED-lampa lyser rött.	Batteriet är för varmt eller för kallt.	▶ Ta ut batteriet. ▶ Låt batteriet svalna eller bli varmt.
	3 LED-lampor blinkar rött.	Det finns ett fel på häcksaxen.	▶ Ta ut batteriet. ▶ Rengör de elektriska kontaktarna i batterifacket. ▶ Sätt in batteriet. ▶ Sätt på häcksaxen. ▶ Om de 3 LED-lamporna fortfarande blinkar rött: Använd inte häcksaxen och kontakta en STIHL-återförsäljare.
		Knivarna går trögt.	▶ Spreja STIHL-hartslösningsmedel på båda sidor av knivarna.

- ▶ Slipa alla eggar på den övre kniven med en flatfil från STIHL genom att dra den framåt. Håll slipvinkeln,  19.2.
- ▶ Vänd häcksaxen.
- ▶ Avgrada alla eggar underifrån.
- ▶ Torka upp slipdammet med en fuktig trasa.
- ▶ Spreja STIHL-hartslösningsmedel på båda sidorna av knivarna.
- ▶ Sätt på häcksaxen i 5 sekunder. Knivarna rör sig. STIHL-hartslösningsmedlet fördelas jämnt.
- ▶ Om något är oklart: Kontakta en STIHL-återförsäljare.

## 17 Reparera

### 17.1 Reparera häcksaxen och batteriet

Användaren kan inte reparera häcksaxen, knivarna och batteriet själv.

- ▶ Om häcksaxen eller knivarna är defekta eller skadade: Använd inte häcksaxen och kontakta en STIHL-återförsäljare.
- ▶ Om batteriet är defekt eller trasigt: Byt batteriet.

Fel	LED-lampor på batteriet	Orsak	Åtgärd
			<ul style="list-style-type: none"> <li>▶ Om de 3 LED-lamporna fortfarande blinkar rött: Använd inte häcksaxen och kontakta en STIHL-återförsäljare.</li> </ul>
	3 LED-lampor lyser rött.	Häcksaxen är för varm.	<ul style="list-style-type: none"> <li>▶ Ta ut batteriet.</li> <li>▶ Låt häcksaxen svalna.</li> </ul>
	4 LED-lampor blinkar rött.	Fel på batteriet.	<ul style="list-style-type: none"> <li>▶ Ta ur batteriet och sätt i det igen.</li> <li>▶ Sätt på häcksaxen.</li> <li>▶ Om de 4 LED-lamporna fortfarande blinkar rött: Använd inte batteriet och kontakta en STIHL-återförsäljare.</li> </ul>
	-	Elanslutningen mellan häcksaxen och batteriet har brutits.	<ul style="list-style-type: none"> <li>▶ Ta ut batteriet.</li> <li>▶ Rengör de elektriska kontaktorna i batterifacket.</li> <li>▶ Sätt i batteriet.</li> </ul>
	-	Fukt i häcksaxen eller batteriet.	<ul style="list-style-type: none"> <li>▶ Låt häcksaxen eller batteriet torka.</li> </ul>
Häcksaxen stängs av under drift.	3 LED-lampor lyser rött.	Häcksaxen är för varm.	<ul style="list-style-type: none"> <li>▶ Ta ut batteriet.</li> <li>▶ Låt häcksaxen svalna.</li> </ul>
	-	Elfel.	<ul style="list-style-type: none"> <li>▶ Ta ur batteriet och sätt i det igen.</li> <li>▶ Sätt på häcksaxen.</li> </ul>
Häcksaxens drifttid är för kort.	-	Batteriet är inte helt laddat.	<ul style="list-style-type: none"> <li>▶ Ladda batteriet helt enligt beskrivningen i bruksanvisningen för laddarna STIHL AL 101, 300, 500.</li> </ul>
	-	Batteriets livslängd är slut.	<ul style="list-style-type: none"> <li>▶ Byt batteriet.</li> </ul>

## 19 Tekniska data

### 19.1 Häcksax STIHL HLA 56

Godkända batterier:

- STIHL AK

- Vikt utan batteri: 3,8 kg

Körtiden är angiven under [www.stihl.com/battery-life](http://www.stihl.com/battery-life).

### 19.2 Knivar

- Tandavstånd: 30 mm

- Skärlängd: 450 mm

- Slipvinkel: 35°

### 19.3 Batteri STIHL AK

- Batteriteknik: litiumjon

- Spänning: 36 V

- Kapacitet i Ah: se typskylten

- Energiinnehåll i Wh: se typskylten

- Vikt i kg: se typskylten

- Tillåtet temperaturområde för användning och förvaring: - 10 °C till + 50 °C

### 19.4 Buller- och vibrationsvärden

K-faktor för ljudtrycksnivån är 2 dB(A). K-faktor för ljudeffektnivån är 2 dB(A). K-faktor för vibrationsvärdena är 2 m/s<sup>2</sup>.

STIHL rekommenderar att hörselskydd används.

- Ljudtrycksnivå  $L_{pA}$  uppmätt enligt ISO 22868: 77 dB(A)
- Ljudeffektnivå  $L_{WA}$  uppmätt enligt ISO 22868: 88 dB(A)
- Vibrationsvärde  $a_{hv}$  uppmätt enligt ISO 22867
  - Manöverhandtag: 1,5 m/s<sup>2</sup>
  - Loophandtag: 1,5 m/s<sup>2</sup>
  - Handtagssläng: 1,5 m/s<sup>2</sup>

De angivna vibrationsvärdena har mätts med en standardiserad kontrollmetod och kan användas som referens för elektrisk utrustning. De verkliga vibrationsvärdena kan avvika från de angivna värdena beroende på typen av användning. De angivna vibrationsvärdena kan användas för att preliminärt uppskatta vibrationsbelastningen. Den verkliga vibrationsbelastningen måste uppskattas. Här kan man även ta hänsyn till stunder då den elektriska utrustningen är avstängd och när den är på men går utan belastning.

Information om uppfyllandet av arbetsgivardirektivet vibration 2002/44/EG finns på [www.stihl.com/vib](http://www.stihl.com/vib).



## 19.5 REACH

REACH är en EG-förordning för registrering, bedömning och godkännande av kemikalier.

Information om REACH-direktivet finns på [www.stihl.com/reach](http://www.stihl.com/reach).

## 20 Reservdelar och tillbehör

### 20.1 Reservdelar och tillbehör

**STIHL** De här symbolerna kännetecknar STIHL-originaldelar och STIHL-origintillbehör.

STIHL rekommenderar att du använder originaldelar och tillbehör från STIHL.

Reservdelar och tillbehör från andra tillverkare kan inte utvärderas av STIHL i fråga om tillförlitlighet, säkerhet och lämplighet trots pågående marknadsobservation och STIHL kan inte ansvara för användningen av dem.

Originaldelar och tillbehör från STIHL kan köpas hos en STIHL-återförsäljare.

## 21 Kassering

### 21.1 Kassera häckklippare och batteri

Information om avfallshantering finns att få hos kommunförvaltningen eller en STIHL-återförsäljare.

Icke fackmannamässig kassering kan skada hälsan och miljön.

- ▶ Avfallshandla STIHLs produkter, inklusive förpackningar, enligt lokala föreskrifter på därför avsedd återvinningsstation.
- ▶ Släng inte produkten i hushållsavfallet.

## 22 EU-försäkran om överensstämmelse

### 22.1 Häckklippare STIHL HLA 56

ANDREAS STIHL AG & Co. KG

Badstraße 115

D-71336 Waiblingen

Tyskland

intygar på eget ansvar att

- Konstruktionstyp: batteridrivna häckklippare
- Fabrikat: STIHL
- Typ: HLA 56
- Serieidentifiering: HA01

uppfyller bestämmelserna i direktiv 2011/65/EU, 2006/42/EG, 2014/30/EU samt 2000/14/EG och

har utvecklats och tillverkats i överensstämmelse med de versioner av följande standarder som gällde vid produktionsdatumet: EN 55014-1, EN 55014-2, EN 60745-1 om inte annat följer av EN ISO 10517 och EN 60745-2-15.

Tillämpad metod för bedömning av överensstämmelse enligt direktiv 2000/14/EG bilaga V.

- Uppmätt ljudeffektnivå: 88 dB(A)
- Garanterad ljudeffektnivå: 90 dB(A)

Den tekniska dokumentationen förvaras hos avdelningen för produktgodkännande hos ANDREAS STIHL AG & Co. KG.

Tillverkningsår, tillverkningsland samt serienummer anges på häckklipparen.

Waiblingen, 2021-07-15

ANDREAS STIHL AG & Co. KG



enligt fullmakt

Dr. Jürgen Hoffmann, avdelningschef för produktgodkännande, produktreglering

## 23 UKCA-konformitetsdeklaration

### 23.1 Häckklippare STIHL HLA 56

**UK  
CA**

ANDREAS STIHL AG & Co. KG

Badstraße 115

D-71336 Waiblingen

Tyskland

intygar på eget ansvar att

- Konstruktionstyp: batteridrivna häckklippare
- Fabrikat: STIHL
- Typ: HLA 56
- Serieidentifiering: HA01

uppfyller bestämmelserna i UK-förordningarna The Restriction of the Use of Certain Hazardous Substances in Electrical and Electronic Equipment Regulations 2012, Supply of Machinery (Safety) Regulations 2008, Electromagnetic Compatibility Regulations 2016 och Noise Emission in the Environment by Equipment for use Outdoors Regulations 2001 och har utvecklats och tillverkats i överensstämmelse med de versioner av följande standarder som gällde vid pro-

duktionsdatumet: EN 55014-1, EN 55014-2, EN 60745-1 med hänsyn tagen till EN ISO 10517 och EN 60745-2-15.

Tillämpad metod för bedömning av överensstämmelse enligt UK-förordning Noise Emission in the Environment by Equipment for use Outdoors Regulations 2001, Schedule 8.

- Uppmätt ljudeffektnivå: 88 dB(A)
- Garanterad ljudeffektnivå: 90 dB(A)

Den tekniska dokumentationen förvaras hos ANDREAS STIHL AG & Co. KG.

Tillverkningsår, tillverkningsland samt serienummer anges på häckklipparen.

Waiblingen, 2021-07-15

ANDREAS STIHL AG & Co. KG



enligt fullmakt

Dr. Jürgen Hoffmann, avdelningschef för produktgodkännande, produktreglering

## 24 Allmänna säkerhetsanvisningar för elverktyg

### 24.1 Inledning

I det här kapitlet återges de allmänna säkerhetsbestämmelserna i standarden EN/IEC 62841 för elektriska handverktyg.

STIHL är skyldiga att återge dessa texter.

Säkerhetsbestämmelserna i "Elektrisk säkerhet" för att förhindra elektrisk stöt gäller inte för STIHLs batteridrivna produkter.

#### VARNING

- **Läs alla säkerhetsanvisningar, instruktioner, illustrationer och tekniska data som medföljer detta elverktyg.** Om de efterföljande anvisningarna inte följs kan det leda till elektrisk stöt, brand och/eller allvariga skador. **Spara alla säkerhetsbestämmelser och anvisningar.**

Begreppet "elektriskt verktyg" som används i säkerhetsbestämmelserna avser elektriska verktyg som drivs med nätström (med strömkabel) eller batteridrivna elektriska verktyg (utan strömkabel).

### 24.2 Säkerhet på arbetsplatsen

- a) **Håll arbetsplatsen ren och väl upplyst.** Oordning eller dåligt belysta arbetsområden kan leda till olyckor.
- b) **Arbeta inte med det elektriska verktyget i explosionsfarlig miljö där det finns brännbara vätskor, gaser eller damm.** Elektriska verktyg genererar gnistor som kan antända damm eller ångor.
- c) **Håll barn och andra borta från det elektriska verktyget när det används.** Om din uppmärksamhet avleds kan du förlora kontrollen över det elektriska verktyget.

### 24.3 Elektrisk säkerhet

- a) **Kontakten på det elektriska verktyget måste passa i eluttaget. Kontakten får inte modifieras på något sätt. Använd inga adaptrar med skyddsjordade elektriska verktyg.** Intakta kontakter och passande eluttag minskar risken för en elektrisk stöt.
- b) **Undvik kroppskontakt med jordade ytor som rör, element, spisar och kylskåp.** Risken för elektrisk stöt är högre om din kropp är jordad.
- c) **Skydda elektriska verktyg mot regn och väta.** Om det kommer in vatten i elektriska verktyg ökar risken för en elektrisk stöt.
- d) **Använd inte anslutningskabeln för fel ändamål. Använd aldrig anslutningskabeln för att bära, dra eller för att dra ut kontakten på det elektriska verktyget. Låt inte anslutningskabeln komma i kontakt med värme, olja, vassa kanter eller rörliga delar.** Skadade eller tvinnade anslutningskablar ökar risken för en elektrisk stöt.
- e) **Använd bara förlängningskablar som är avsedda för utomhusbruk när elektriska verktyg används utomhus.** När förlängningskablar som är avsedda för utomhusbruk används minskar risken för en elektrisk stöt.
- f) **Använd en jordfelsbrytare om det elektriska verktyget måste användas i fuktig miljö.** En jordfelsbrytare minskar risken för en elektrisk stöt.

### 24.4 Personsäkerhet

- a) **Var uppmärksam, titta på det du gör och var förständig när du arbetar med ett elektriskt verktyg. Använd inte elektriska verktyg när du är trött eller är påverkad av droger, alkohol eller läkemedel.** Bara ett ögonblicks ouppmärksamhet vid användning av det

elektriska verktygen kan leda till allvarliga skador.

- b) **Använd alltid personlig skyddsutrustning och skyddsglasögon.** Skyddsutrustning som andningsmask, halkfria säkerhetsskor, skyddshjälm eller hörselskydd minskar risken för skador, beroende på typen av verktyg och hur det används.
- c) **Se till att verktyget inte kan kopplas in av misstag.** Kontrollera att verktyget är avstängt innan du ansluter det till strömförsörjningen och/eller batteriet, lyfter upp det eller bär det. Om du håller fingret på strömbrytaren när verktyget bärs eller ansluter det till strömmen när det är på kan det leda till olyckor.
- d) **Ta bort inställningsverktyg eller skruvmejslar innan verktyget sätts på.** Ett verktyg eller en nyckel/mejsel som sitter i en roterande del av det elektriska verktyget kan orsaka skador.
- e) **Undvik en onormal kroppshållning. Se till att stå stadigt och balanserat.** Verktyget kan då kontrolleras bättre i oväntade situationer.
- f) **Använd lämpliga kläder. Bär inte vida kläder eller smycken. Håll hår och kläder borta från rörliga delar.** Lösa kläder, smycken eller långt hår kan fastna i rörliga delar.
- g) **Om dammsugare och uppsamlare kan monteras ska de anslutas och användas korrekt.** Om en dammsugare används kan det minska riskerna i samband med damm.
- h) **Invagga dig inte i en falsk känsla av säkerhet och bryt inte mot säkerhetsbestämmelserna för elektriska verktyg, även om du är van att arbeta med verktyget.** Vårdslöst handlande kan leda till allvarliga skador på några få sekunder.

## 24.5 Användning och hantering av elektriska verktyg

- a) **Överbelasta inte det elektriska verktyget. Använd rätt elektriskt verktyg för arbetet.** Med rätt elektriskt verktyg arbetar du bättre och säkrare i rätt effektområde.
- b) **Använd inte ett elektriskt verktyg vars strömbrytare är defekt.** Ett elektriskt verktyg som inte kan sättas på och stängas av är farligt och måste repareras.
- c) **Dra ut kontakten ur eluttaget och/eller ta ut batteriet innan du gör enhetsinställningar, byter verktygsdelar eller lägger bort det elektriska verktyget.** Dessa försiktighetsåtgärder

gärder förhindrar det elektriska verktyget från att starta oavsiktligt.

- d) **Förvara elektriska verktyg som inte används utom räckhåll för barn. Låt inte personer som inte känner till verktyget och som inte har läst de här anvisningarna använda verktyget.** Elektriska verktyg är farliga om de används av oerfarna.
- e) **Ta hand om elektriska verktyg och tillbehör noggrant.** Kontrollera att rörliga delar fungerar felfritt och inte har fastnat eller går trögt och om det finns avbrutna eller skadade delar som påverkar funktionen. Lämna in det elektriska verktyget för reparation av skadade delar innan det används. Många olyckor beror på dåligt underhållna verktyg.
- f) **Håll skärverktyg vassa och rena.** Välskötta skärverktyg med vassa egggar går lättare och är lättare att styra.
- g) **Använd elektriska verktyg, arbetsverktyg osv. enligt de här anvisningarna. Observera arbetsförhållandena och arbetet som ska utföras.** Om elektriska verktyg används för andra syften än de avsedda kan det leda till farliga situationer.
- h) **Håll handtag och grepppytor torra, rena och fria från olja och fett.** Hala handtag och grepppytor leder till osäker hantering och dålig kontroll av verktyget i oförutsedda situationer.

## 24.6 Användning och hantering av batteridrivna verktyg

- a) **Ladda bara batterierna med laddare som rekommenderas av tillverkaren.** En laddare som är avsedd för en viss typ av batteri kan orsaka brand om den används till andra batterier.
- b) **Använd bara rätt typ av batterier i elektriska verktyg.** Andra batterier kan orsaka skador och brand.
- c) **Ha inte oanvända batterier i närheten av gem, mynt, nycklar, spik, skruv eller andra små metalldelar som kan överbrygga kontaktorna.** En kortslutning mellan batterikontaktorna kan orsaka brännskador eller brand.
- d) **Vid felaktig användning kan batterivätska läcka ut. Undvik kontakt med den. Skölj med vatten om du kommer i kontakt med batterivätska. Uppsök läkare om du får batterivätska i ögonen.** Batterivätska som läcker ut kan orsaka hudirritation och brännskador.

- e) **Använd inte skadade eller ändrade batterier.** Skadade eller ändrade batterier kan bete sig oväntat och orsaka brand, explosion eller skador.
- f) **Utsätt inte batterier för eld eller höga temperaturer.** Eld eller temperaturer över 130 °C (265 °F) kan leda till explosion.
- g) **Följ alla anvisningar om laddning och ladda inte batteriet eller det batteridrivna verktyget utanför temperaturområdet som anges i bruksanvisningen.** Felaktig laddning eller laddning utanför det tillåtna temperaturområdet kan förstöra batteriet och öka brandrisken.

## 24.7 Service

- a) **Låt bara kvalificerad personal reparera verktyget med originaldelar.** Därmed är verktyget säkert att använda.
- b) **Underhåll inte skadade batterier.** Allt underhåll av batterier får bara utföras av tillverkaren eller auktoriserade serviceverkstäder.

## 24.8 Säkerhetsbestämmelser för häcksaxar

### Allmänna säkerhetsbestämmelser för häcksaxar

- a) **Håll kroppsdelar borta från kniven.** Försök inte att ta bort klippt material eller hålla i material som ska skäras när knivarna går. Knivarna fortsätter att röra sig efter att strömbrytaren stängts av. Bara ett ögonblicks ouppmärksamhet när häcksaxen används kan leda till allvarliga skador.
- b) **Bär häcksaxen i handtaget när knivarna står stilla och se till att inte trycka på strömbrytaren.** Om häcksaxen bärs korrekt reduceras risken för oavsiktlig drift, som kan leda till skada från kniven.
- c) **Sätt alltid på skyddet över knivarna när häcksaxen transporteras eller förvaras.** Korrekt hantering av häcksaxen minskar risken för personskador orsakade av kniven.
- d) **Se till att alla brytare är avstängda och att batteriet har tagits bort eller stängts av, innan du tar bort klippt material eller underhåller maskinen.** Om häcksaxen startar oväntat medan man tar bort inklämt material kan det leda till allvarliga personskador.
- e) **Håll endast häcksaxen i de isolerade handtagsytorna, eftersom knivarna kan träffa dolda strömkablar.** Om kniven kommer i kontakt med en strömförande ledning kan

metalldelar på maskinen bli strömförande och leda till elektrisk stöt.

- f) **Håll alla nätledningar borta från skärområdet.** Ledningar kan döljas i häckar och buskar och av misstag skäras av av kniven.
- g) **Använd inte häcksaxen i dåligt väder, särskilt vid risk för åskväder.** Det minskar risken för att man blir träffad av en blix.

## Sisällysluettelo

1	Alkusanat.....	76
2	Tietoja tästä käyttöohjeesta.....	77
3	Yleiskuva.....	77
4	Turvallisuusohjeet.....	78
5	Pensasaitaleikkurin valmistelu käyttöä varten.....	83
6	Akun lataaminen ja LED-valot.....	84
7	Pensasaitaleikkurin kokoaminen.....	84
8	Akun asentaminen ja irrottaminen.....	85
9	Pensasaitaleikkurin käynnistäminen ja pysäyttäminen.....	85
10	Pensasaitaleikkurin ja akun tarkastus.....	85
11	Pensasaitaleikkurilla työskentely.....	86
12	Työskentelyn jälkeen.....	87
13	Kuljettaminen.....	88
14	Säilytys.....	88
15	Puhdistaminen.....	89
16	Huoltaminen.....	89
17	Korjaaminen.....	89
18	Häiriöiden poistaminen.....	90
19	Tekniset tiedot.....	90
20	Varaosat ja varusteet.....	91
21	Hävittäminen.....	91
22	EU-vaatimustenmukaisuusvakuutus.....	91
23	UKCA-vaatimustenmukaisuusvakuutus....	92
24	Yleisiä turvallisuusohjeita sähkötyökaluille.....	92

## 1 Alkusanat

Arvoisa asiakas,

kiitämme sinua STIHLin tuotteen valinnasta. STIHL kehittää ja valmistaa huippuluokan tuotteita pitävän suunnittelun lähtökohtana asiakkaidensa tarpeita. Näin pystymme tarjoamaan asiakkaillemme tuotteita, jotka toimivat luotettavasti myös äärimmäisen vaativissa olosuhteissa.

STIHL tunnetaan myös erinomaisesta asiakaspalvelustaan. Jälleenmyyjämme huolehtivat sekä asiantuntevasta neuvonnasta ja opastuksesta että kattavien teknisten palvelujen tarjoamisesta.

STIHL on sitoutunut kestävään ja vastuulliseen vuorovaikutukseen luonnon kanssa. Tämän käyttöohjeen tarkoituksena on auttaa sinua käyttämään STIHL-tuotetta turvallisesti ja ympäristöystävällisesti pitkän käyttöiän ajan.

Kiitämme sinua STIHL:ää kohtaan osoittamastasi luottamuksesta. Toivomme, että olet tyytyväinen hankimaasi STIHL-tuotteeseen.

*N. S. Stihl*

Tohtori Nikolas Stihl

**TÄRKEÄÄ! LUE OPAS ENNEN KÄYTTÖÄ JA SÄILYTÄ SE VASTAISTA KÄYTTÖÄ VARTEN.**

## 2 Tietoja tästä käyttöohjeesta

### 2.1 Voimassa olevat asiakirjat

Voimassa ovat paikalliset turvallisuusmääräykset.

- ▶ Tämän käyttöohjeen lisäksi lue seuraavat asiakirjat, niin että ymmärrät ne, ja säilytä ne:
  - STIHL AK -akun turvallisuusohjeet
  - Latauslaitteiden STIHL AL 101, 300 ja 500 käyttöohjeet
  - STIHLin akkujen ja akun sisältävien tuotteiden turvallisuusohjeet: [www.stihl.com/safety-data-sheets](http://www.stihl.com/safety-data-sheets)

### 2.2 Tekstin sisältämien varoitusten merkitseminen



- Tämä teksti muistuttaa vaaroista, jotka johtavat vakavaan loukkaantumiseen tai jopa kuolemaan.
  - ▶ Tekstissä mainittujen toimenpiteiden avulla on mahdollista välttää vakava loukkaantuminen tai jopa kuolema.



- Tämä teksti muistuttaa vaaroista, jotka **voivat** johtaa vakavaan loukkaantumiseen tai jopa kuolemaan.
  - ▶ Tekstissä mainittujen toimenpiteiden avulla on mahdollista välttää vakava loukkaantuminen tai jopa kuolema.

### HUOMAUTUS

- Tämä teksti muistuttaa vaaroista, jotka voivat johtaa esinevahinkoihin.
  - ▶ Tekstissä mainittujen toimenpiteiden avulla on mahdollista välttää esinevahingot.

### 2.3 Tekstissä käytetyt symbolit



Tämä merkki viittaa johonkin tämän käyttöohjeen lukuun.

## 3 Yleiskuva

### 3.1 Pensasaitaleikkuri ja akku

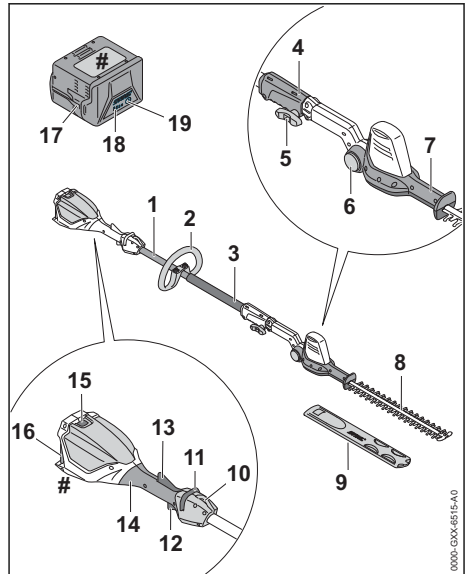

#### 1 Varsi

Runko yhdistää kaikki laitteen osat toisiinsa.

#### 2 Rengaskahva

Rengaskahva on tarkoitettu pensasaitaleikkuriin tarttumiseen ja sen ohjaamiseen.

#### 3 Kahvakumi

Kahvakumi on tarkoitettu pensasaitaleikkuriin tarttumiseen ja pensasaitaleikkurin ohjaamiseen.

#### 4 Pikaliitin

Kytkinholkki yhdistää varren leikkuuteriin.

#### 5 Sormiruuvi

Sormiruuvi lukitsee leikkuuterät varteen.

#### 6 Lukitusnappi

Lukitusnappi estää leikkuuterien kääntymisen.

**7 Kääntökahva**

Kääntökahva on tarkoitettu leikkuuterän kulman säätämiseen.

**8 Leikkuuterä**

Leikkuuterät leikkaavat leikattavaksi tarkoitettua ainesta.

**9 Teräsuojus**

Teräsuoja suojaa käyttäjää leikkuuterien koskettamiselta.

**10 Kantosilmukka**

Kantosilmukka on tarkoitettu kantovaljaiden kiinnittämiseen.

**11 Lukituksen vapauttamiseen tarkoitettu liukukytkin**

Avasluisti vapauttaa kytkentävivun lukituksen.

**12 Kytkevävipu**

Kytkevävivun ja kytkevävipun yhteistoiminta käynnistää ja pysäyttää pensasaitaleikkurin.

**13 Ergo-vipu**

Ergo-vipu pitää avausluistin asennossa, kun kytkevävipu vapautetaan.

**14 Takakahva**

Takakahva on tarkoitettu pensasaitaleikkurin käyttöön, siihen tarttumiseen ja sen ohjaamiseen.

**15 Lukitusvipu**

Lukitusvivulla akun voi lukita akkulokeroon.

**16 Akkulokero**

Akkulokero toimii akun säilytystilana.

**17 Akku**

Akku toimii pensasaitaleikkurin energialähteenä.

**18 LED-merkkivalot**

LED-merkkivalot ilmaisevat akun varaustilan ja akussa ilmenevät häiriöt.

**19 Painike**

Tällä painike aktivoi akun LED-merkkivalot.

**# Koneen numerolla varustettu arvokilpi****3.2 Symbolit**

Merkit voivat olla pensasaitaleikkurissa ja akussa ja niiden merkitykset ovat seuraavat:

 Tämä symboli näyttää, mihin suuntaan lukituksen vapautusliukukytkintä on siirrettävä.

 Tämä symboli osoittaa, että leikkuuterä on asennettava.



1 LED-valo palaa punaisena. Akku on liian kuuma tai liian kylmä.



4 LED-valoa vilkkuu punaisina. Akussa on häiriö.



Taattu äänenpainetaso dB(A) direktiivin 2000/14/EY mukaan. Direktiivissä määriteltyä mittaamenetelmää noudattamalla on mahdollista vertailla keskenään erilaisten tuotteiden melupäästöjä.



Symbolin vieressä oleva arvo ilmoittaa akun energiasisällön kennovalmistajan ilmoittamien tietojen perusteella. Käyttötilanteessa käytettävissä oleva energiasisältö on tätä pienempi.



Älä hävitä tuotetta talousjätteen mukana.

**4 Turvallisuusohjeet****4.1 Varoitusmerkit**

Pensasaitaleikkurissa tai akussa olevat varoitusmerkit merkitsevät seuraavaa:



Noudata turvallisuusohjeita ja toimi niiden sisältämien ohjeiden mukaisesti.



Lue käyttöohje ja varmista, että olet ymmärtänyt sen sisällön. Säilytä käyttöohje myöhempiä käyttöä varten.



Käytä suojalaseja ja suojakypärää.



Käytä turvasaappaita.



Käytä työhansikkaita.



Älä koske liikkuviin leikkuuteriin.

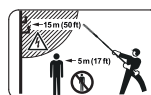

Säilytä turvallinen etäisyys.



Suojaa pensasaitaleikkuri sateelta ja kosteudelta.



Poista akku työtaukojen sekä laitteen kuljettamisen, säilytyksen, huollon ja korjauksen ajaksi.



Suojaa akku kuumuudelta ja avotulelta.



Suojaa akku sateelta ja kosteudelta, äläkä upota akkua nesteisiin.



Huolehdi, etteivät akulle sallitun lämpötila-alueen rajat ylitä.

## 4.2 Käyttötarkoitus

Pensasaitaleikkuri STIHL HLA 56 on tarkoitettu pintakasvillisuuden, korkeiden pensasaitojen, korkeiden pensaikkojen, korkeiden pensaiden ja korkeiden vesakoiden leikkaamiseen.

Pensasaitaleikkuria ei saa käyttää sateessa.

Pensasaitaleikkurin energianlähteenä on STIHL AK-akku.

### ▲ VAROITUS

- Muiden kuin STIHLin pensasaitaleikkuria varten hyväksymien akkujen käyttö voi aiheuttaa tulipalon tai räjähdysen. Seurauksena voi olla vakava tai jopa hengenvaarallinen loukkaantuminen ja esinevahinkoja.
  - ▶ Pensasaitaleikkuria käytetään STIHL AK -akulla.
- Jos pensasaitaleikkuria tai akkua käytetään laitteille määritellystä käyttötarkoituksesta poikkeavasti, seurauksena voi olla sekä vakava tai jopa hengenvaarallinen loukkaantuminen että esinevahinkoja.
  - ▶ Käytä pensasaitaleikkuria tämän käyttöohjeen mukaisesti.
  - ▶ Käytä akkua käyttöohjeen Akku STIHL AK kuvauksen mukaisesti.

## 4.3 Käyttäjälle asetettavat vaatimukset

### ▲ VAROITUS

- Käyttäjä ei kykene tunnistamaan eikä arvioimaan pensasaitaleikkuriin ja akkuun liittyviä vaaroja, ellei hän ei ole saanut asianmukaista perehdytystä laitteen käyttöön. Käyttäjä itse tai sivulliset saattavat loukkaantua vakavasti tai jopa hengenvaarallisesti.



▶ Lue käyttöohje ja varmista, että olet ymmärtänyt oppaan sisällön. Säilytä käyttöohje myöhempiä käyttöä varten.

- ▶ Jos luovutat pensasaitaleikkurin tai akun toiselle henkilölle: anna käyttöohjeet mukaan.
- ▶ Varmista, että käyttäjä täyttää seuraavat vaatimukset:
  - Käyttäjä on levännyt.
  - Käyttäjä pystyy fyysisten, aistinvaraisten ja henkisten kykyjensä puolesta käyttämään pensasaitaleikkuria ja akkua ja siten työskentelemään laitteella. Jos käyttäjän fyysiset, aistinvaraiset tai henkiset kyvyt rajoittavat laitteen käyttöä, käyttäjä saa käyttää laitetta ainoastaan vastuuhenkilön valvonnassa ja opastuksella.
  - Käyttäjä voi tunnistaa ja arvioida pensasaitaleikkuriin ja akkuun liittyviä vaaroja.
  - Käyttäjä on täysi-ikäinen tai käyttäjä on saanut kansallisten määräysten mukaisen valvotun ammattiopastuksen.
  - Käyttäjä on saanut STIHL-jälleenmyyjältä tai joltakin muulta asiantuntevalta henkilöltä perehdytyksen pensasaitaleikkurin käyttöön, ennen kuin hän työskentelee laitteella ensimmäistä kertaa.
  - Käyttäjä ei ole alkoholin, lääkkeiden tai huumausaineiden vaikutuksen alainen.
- ▶ Jos jokin asia on jäänyt sinulle epäselväksi: ota yhteyttä STIHL-erikoisliikkeeseen.

## 4.4 Vaatetus ja varustus

### ▲ VAROITUS

- Työskentelyn aikana pitkät hiukset saattavat joutua pensasaitaleikkuriin. Käyttäjä voi loukkaantua vakavasti.
  - ▶ Sido pitkät hiukset yhteen ja varmista, että ne ovat olkapäiden yläpuolella.
- Erilaiset sirut ja kappaleet saattavat sinkoutua työskentelyn aikana ilmaan suurella nopeudella. Käyttäjä voi loukkaantua.
  - ▶ Käytä tiiviisti istuvia suojalaseja. Sopivat suojalaseit on testattu standardin EN 166 tai kansallisten määräysten mukaisesti ja ne ovat saatavana kaupassa vastaavilla merkinnöillä.
- ▶ Käytä pitkähilhaista, tiiviisti kehoa vasten istuvaa yläosaa ja pitkälahkeisia housuja.
- Putoavat esineet voivat aiheuttaa päävammoja.





► Käytä suojakypärää.

- Työskentelyn aikana ilmaan saattaa nousta pölyä. Sisään hengitetty pöly voi olla haitallista terveydelle ja aiheuttaa allergisia reaktioita.
  - Jos muodostuu pölyä: käytä pölysuojainta.
- Työskentelyyn sopimaton vaatetus saattaa takertua kiinni puustoon, risuihin ja pensasaitaleikkuriin. Käyttäjä voi loukkaantua vakavasti, mikäli hän ei ole pukeutunut sopivaan työvaatetukseen.
  - Käytä tiukasti kehoa vasten istuvaa vaate-tusta.
  - Riisu huivit ja korut yltäsi.
- Käyttäjä voi liukastua, mikäli hän ei käytä sopivia työjalkineita. Käyttäjä voi loukkaantua.



► Käytä tukevia, umpinaisia ja karkeapohjaisia jalkineita.

- Puhdistus- tai huoltotöiden aikana käyttäjä voi joutua kosketuksiin leikkuuterien kanssa. Käyttäjä voi loukkaantua.



► Käytä kestävästä materiaalista valmistettuja työkasineita.

## 4.5 Työskentelyalue ja ympäristö

### 4.5.1 Pensasaitaleikkuri

#### ▲ VAROITUS

- Sivulliset, lapset ja eläimet eivät pysty tunnistamaan eivätkä arvioimaan pensasaitaleikkurista ja ilmaan nousevista kappaleista aiheutuvia vaaroja. Sivulliset, lapset ja eläimet saattavat loukkaantua vakavasti, minkä lisäksi seurauksena voi olla esinevahinkoja.

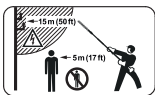

► Pidä sivulliset, lapset ja eläimet vähintään 5 metrin päässä työskentelyalueesta.

- Pidä vähintään 5 metrin etäisyys ympäristössä oleviin esineisiin.
- Älä jätä pensasaitaleikkuria valvomatta.
- Varmista, että lapset eivät voi leikkiä pensasaitaleikkurilla.
- Pensasaitaleikkuri on liian kuuma. Seurauksena voi olla sähköiskuja, mikäli laitteella työskennellään sateessa tai kosteassa ympäristössä. Tästä voi olla seurauksena sekä käyttäjän loukkaantuminen että pensasaitaleikkurin vaurioituminen.



► Älä työskentele sateessa äläkä kosteassa ympäristössä.

- Pensasaitaleikkurin sähköosat voivat synnyttää kipinöitä. Kipinät voivat aiheuttaa helposti syttyvässä tai räjähdysalttiissa ympäristössä tulipalon ja räjähdysvaaran. Seurauksena voi olla vakava tai jopa hengenvaarallinen loukkaantuminen ja esinevahinkoja.
  - Älä työskentele helposti syttyvässä tai räjähdysalttiissa ympäristössä.

### 4.5.2 Akku

#### ▲ VAROITUS

- Sivulliset, lapset ja eläimet eivät kykene tunnistamaan eivätkä arvioimaan akusta aiheutuvia vaaroja. Sivulliset, lapset ja eläimet saattavat loukkaantua vakavasti.
  - Pidä sivulliset henkilöt, lapset ja eläimet loitolla.
  - Älä jätä akkua valvomatta.
  - Varmista, etteivät lapset voi leikkiä akulla.
- Akku ei ole suojattu kaikilta ympäristötekojiltä. Jos akku altistuu tietyille ympäristövaikutuksille, se voi syttyä tuleen, räjähtää tai vaurioitua peruuttamattomasti. Seurauksena voi olla vakava loukkaantuminen ja aineellisia vahinkoja.



► Suojaa akku kuumuudelta ja avotulelta.  
► Älä heitä akkua tuleen.



► Käytä ja säilytä akkua lämpötilojen -10 °C ja +50 °C välisellä alueella.



► Suojaa akku sateelta ja kosteudelta, äläkä upota akkua nesteisiin.

- Pidä akku etäällä metallisista pienesineistä.
- Älä altista akkua suurelle paineelle.
- Älä altista akkua mikroaalloille.
- Suojaa akku kemikaaleilta ja suoloilta.

## 4.6 Turvallinen toimintakunto

### 4.6.1 Pensasaitaleikkuri

Pensasaitaleikkuri on turvallisessa toimintakunnossa, jos seuraavat edellytykset täyttyvät:

- Pensasaitaleikkuri on ehjä.
- Pensasaitaleikkuri on puhdas.
- Hallintalaitteet toimivat moitteettomasti, eikä hallintalaitteisiin ole tehty muutoksia.
- Leikkuuterät on asennettu oikein.



- Pensasaitaleikkuriin on asennettu siihen tarkoitettuja alkuperäisiä STIHL-varusteita.
- Varusteet on asennettu oikein.

## ▲ VAROITUS

- Jos laite ei ole turvallisessa toimintakunnossa, osat saattavat toimia virheellisesti. Myös turvalaitteet saattavat tällöin lakata toimimasta. Tämä voi johtaa vakavaan tai hengenvaaralliseen loukkaantumiseen.
  - ▶ Käytä ainoastaan ehjää pensasaitaleikkuria.
  - ▶ Jos pensasaitaleikkuri on likainen: puhdista pensasaitaleikkuri.
  - ▶ Älä tee pensasaitaleikkuriin muutoksia.
  - ▶ Jos hallintalaitteet eivät toimi: älä käytä pensasaitaleikkuria.
  - ▶ Asenna tähän pensasaitaleikkuriin alkuperäisiä STIHL-varusteita.
  - ▶ Asenna varusteet käyttöohjeen tai lisävarusteen käyttöohjeen mukaisesti.
  - ▶ Älä työnnä esineitä pensasaitaleikkurissa oleviin aukkoihin.
  - ▶ Uusi kuluneet tai vaurioituneet ohjekyltit.
  - ▶ Jos jokin asia on jäänyt sinulle epäselväksi: ota yhteyttä STIHL-erikoisliikkeeseen.

### 4.6.2 Leikkuuterä

Leikkuuterät ovat turvallisessa toimintakunnossa, jos seuraavat edellytykset täyttyvät:

- Leikkuuterät ovat ehjiä.
- Leikkuuterät eivät ole vääntyneet.
- Leikkuuterät liikkuvat kevyesti.
- Leikkuuterät on teroitettu oikein.
- Leikkuuterissä ei ole jäystettä.

## ▲ VAROITUS

- Jos leikkuuterät eivät ole turvallisessa toimintakunnossa, leikkuuteristä saattaa irrota palasia, jotka voivat puolestaan sinkoutua ympäristöön. Tästä voi olla seurauksena vakava loukkaantuminen.
  - ▶ Käytä leikkuuterää vain, jos terä on ehjä.
  - ▶ Suorita leikkuuterien puhdistus ja jäysteenpoisto oikein.
  - ▶ Jos jokin asia on jäänyt sinulle epäselväksi: Ota yhteyttä STIHL-jälleenmyyjään.

### 4.6.3 Akku

Akku on käyttökuntoinen, kun seuraavat edellytykset täyttyvät:

- Akku ei ole vahingoittunut
- Akku on puhdas ja kuiva.
- Akku toimii, eikä siihen ole tehty muutoksia.

## ▲ VAROITUS

- Ellei akku ole käyttökuntoinen, se ei ehkä toimi turvallisesti. Henkilöille voi aiheutua vakavia vammoja.
  - ▶ Käytä ainoastaan ehjää ja toimivaa akkua.
  - ▶ Älä lataa vahingoittunutta tai viallista akkua.
  - ▶ Jos akku on likainen tai märkä, puhdista se ja anna sen kuivua
  - ▶ Älä tee muutoksia akkuun.
  - ▶ Älä työnnä mitään esineitä akun aukkoihin.
  - ▶ Älä päästä akun sähköliittimiä kosketuksiin metalliesineiden kanssa, sillä seurauksena voi olla oikosulku.
  - ▶ Älä avaa akkua.
  - ▶ Kuluneet tai vialliset ohjekilvet on vaihdettava.
- Viallisesta akusta voi vuotaa nestettä. Jos nestettä pääsee iholle tai silmiin, ne voivat ärsyntyä.
  - ▶ Vältä altistumista nesteelle.
  - ▶ Jos iholle on päässyt nestettä, pese altistuneet ihoalueet runsaalla vedellä ja saippualla.
  - ▶ Jos silmiin on päässyt nestettä, huuhtelee silmiä vähintään 15 minuutin ajan runsaalla vedellä ja hakeudu lääkäriin.
- Vahingoittunut tai viallinen akku voi haista epätavalliselta, savuta tai palaa. Henkilöille voi aiheutua vakavia tai hengenvaarallisia vammoja ja taikka saattaa syntyä esinevahinkoja.
  - ▶ Jos akku haisee epätavalliselta tai savuaa: Älä käytä akkua ja pidä se etäällä palavista aineista.
  - ▶ Jos akku palaa: Sammuta akku sammuttimella tai vedellä.

## 4.7 Työskentely

### ▲ VAROITUS

- Eräissä tilanteissa käyttäjä ei enää pysty työskentelemään keskittyneesti. Käyttäjä voi kompastua, kaatua ja loukkaantua vakavasti.
  - ▶ Työskentele rauhallisesti ja harkitusti.
  - ▶ Jos valaistus ja näkyvyys on heikko: älä työskentele pensasaitaleikkurilla.
  - ▶ Käytä pensasaitaleikkuria yksin.
  - ▶ Kiinnitä huomiota esteisiin.
  - ▶ Työskentele maanpinnalla seisten ja huolehdi tasapainosi säilymisestä. Jos sinun on työskenneltävä korkealla: käytä nostolavaa tai tukevaa telinettä.
  - ▶ Jos tunnet olosi väsyneeksi: pidä tauko.
- Käyttäjä saattaa väsyä tavallista nopeammin, mikäli hän käyttää laitetta olkapään korkeuden

yläpuolella. Käyttäjä voi loukkaantua vakavasti.

- ▶ Työskentele vain lyhyen aikaa olkapään korkeuden yläpuolella.
- ▶ Pidä taukoja työskentelyn aikana.
- Leikkuuterän liike saattaa pysähtyä äkillisesti, jos terä osuu kovaan kohteeseen. Tässä tilanteessa esiintyvien vastavoimien vaikutuksesta käyttäjä saattaa menettää pensasaitaleikkurin hallinnan ja loukkaantua vakavasti.
- ▶ Pidä pensasaitaleikkurista kiinni molemmin käsin.
- ▶ Tarkasta ennen työskentelyn aloittamista, onko pensaan sisällä kovia kohteita. Poista tällaiset kohteet ennen työskentelyn aloittamista.
- Liikkuvat leikkuuterät voivat aiheuttaa käyttäjälle viiltohaavoja. Käyttäjä voi loukkaantua vakavasti.



- ▶ Älä koske liikkuviin leikkuuteriin.
- ▶ Jos leikkuuterät ovat juuttuneet paikalleen osuttuaan johonkin kohteeseen: sammuta pensasaitaleikkurin virta ja poista akku. Poista kappale vasta tämän jälkeen.

- Jos pensasaitaleikkurissa tapahtuu muutoksia tai pensasaitaleikkurin käyttäytyminen muuttuu työskentelyn aikana, pensasaitaleikkuri ei ole enää turvallisessa toimintakunnossa. Seurauksena voi olla vakava loukkaantuminen ja aineellisia vahinkoja.
- ▶ Lopeta työt, poista akku ja ota yhteyttä STIHL-erikoisliikkeeseen.
- Pensasaitaleikkuri saattaa täristä työskentelyn aikana.



- ▶ Käytä käsineitä.

- ▶ Pidä taukoja työskentelyn aikana.
- ▶ Jos havaitset merkkejä verenkiertohäiriöistä: hakeudu lääkäriin.
- Leikkuuterät liikkuvat vielä noin 1 sekunnin ajan sen jälkeen, kun ote on irrotettu kytkentävivusta. Liikkuvat leikkuuterät voivat aiheuttaa viiltohaavoja. Tästä voi olla seurauksena vakava loukkaantuminen.
- ▶ Odota, kunnes leikkuuterien liike on lakanut.
- Käyttäjä saattaa joutua vaaratilanteessa paniikin valtaan ja jättää tällöin riisumatta kantojärjestelmän yltään. Käyttäjä voi loukkaantua vakavasti.
- ▶ Harjoittele kantojärjestelmän riisumista.

## ▲ VAARA

- Leikkuuterät voivat joutua kosketuksiin jännitteisten kaapeleiden kanssa ja vaurioittaa näitä, mikäli laitteella työskennellään ympäristössä, jossa sijaitsee jännitteisiä kaapeleita. Käyttäjä voi loukkaantua vakavasti tai jopa hengenvaarallisesti.

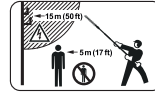

- ▶ Säilytä vähintään 15 metrin etäisyys jännitteisiin kaapeleihin.

## 4.8 Kuljettaminen

### 4.8.1 Pensasaitaleikkuri

## ▲ VAROITUS

- Pensasaitaleikkuri voi kaatua tai liikkua paikaltaan kuljetuksen aikana. Tästä voi olla seurauksena loukkaantuminen sekä esinevahinkoja.



- ▶ Poista akku.

- ▶ Työnnä teräsuojus leikkuuterän päälle siten, että suojus peittää leikkuuterän kokonaan.
- ▶ Varmista pensasaitaleikkuri kiinnityshihnoilla, vöillä tai verkolla siten, että se ei pääse kaatumaan ja liikkumaan.

### 4.8.2 Akku

## ▲ VAROITUS

- Akkua ei ole suojattu kaikilta ympäristötekijöiltä. Eräille ympäristötekijöille altistunut akku saattaa vahingoittua. Tästä voi olla seurauksena esinevahinkoja.
- ▶ Älä kuljetta vaurioitunutta akkua.
- Akku voi kaatua tai liikkua paikaltaan kuljetuksen aikana. Seurauksena voi olla loukkaantuminen ja esinevahinkoja.
- ▶ Pakkaa akku pakkaukseen niin, ettei se voi liikkua paikaltaan.
- ▶ Kiinnitä pakkaus siten, ettei se voi liikkua paikaltaan.

## 4.9 Säilytys

### 4.9.1 Pensasaitaleikkuri

## ▲ VAROITUS

- Lapset eivät pysty tunnistamaan eivätkä arvioimaan pensasaitaleikkurista aiheutuvia vaaroja. Lapset voivat loukkaantua vakavasti.



► Poista akku.

- Työnnä teräsuojus leikkuuterän päälle siten, että suojus peittää leikkuuterän kokonaan.
- Säilytä pensasaitaleikkuri poissa lasten ulottuvilta.
- Kosteus voi syövyttää pensasaitaleikkurin sähkökoskettimia ja metalliosia. Pensasaitaleikkuri voi vaurioitua.



► Poista akku.

- Säilytä pensasaitaleikkuri puhtaana ja kuivana.
- Jos sähköjohdot ja putket on asennettu seinään, voivat ne vaurioitua, kun seinäkiinnike asennetaan seinään. Kosketus sähköjohtoihin saattaa aiheuttaa sähköiskun. Seurauksena voi olla vakava loukkaantuminen samoin kuin esinevahinkoja.
  - Varmista, että asennuspaikan kohdalla seinässä ei ole sähköjohtoja tai putkia.
- Jos seinäkiinnikettä ei ole kiinnitetty seinään tässä käyttöohjeessa kuvatulla tavalla, seinäkiinnike tai pensasaitaleikkuri voi pudota. Tästä voi olla seurauksena loukkaantuminen sekä esinevahinkoja.
  - Asenna seinäkiinnike seinään tämän käyttöohjeen kuvauksen mukaisesti.

#### 4.9.2 Akku

### ▲ VAROITUS

- Lapset eivät kykene tunnistamaan eivätkä arvioimaan akusta aiheutuvia vaaroja. Lapset voivat loukkaantua vakavasti.
  - Säilytä akku poissa lasten ulottuvilta.
- Akkua ei ole suojattu kaikilta ympäristötekijöiltä. Eräiden ympäristötekijöiden vaikutuksille altistunut akku saattaa vahingoittua korjauskelvottomaksi.
  - Säilytä akku puhtaana ja kuivana.
  - Säilytä akku suljetussa tilassa.
  - Säilytä akku erillään pensasaitaleikkurista.
  - Jos akkua säilytetään laturissa: Irrota verkkopistoke pistorasiasta ja säilytä akkua varaustasolla välillä 40–60 % (2 vihreää LED-valoa palaa).
  - Säilytä akku lämpötila-alueella –10 °C ... 50 °C.

## 4.10 Puhdistus, huolto ja korjaus

### ▲ VAROITUS

- Jos akku on paikallaan laitteessa puhdistuksen, huollon tai korjauksen aikana, pensasaitaleikkuri saattaa käynnistyä vahingossa. Seurauksena voi olla vakava loukkaantuminen ja aineellisia vahinkoja.



► Poista akku.

- Pensasaitaleikkuri, leikkuuterät tai akku voivat vahingoittua, jos puhdistuksessa käytetään voimakkaita puhdistusaineita, vesisuihkua tai teräviä esineitä. Jos pensasaitaleikkuria, leikkuuteriä tai akkua ei puhdisteta tämän käyttöohjeen kuvauksen mukaisesti, laitteiden osat eivät ehkä toimi oikein. Myös turvalaitteet saattavat tällöin lakata toimimasta. Seurauksena voi olla vakava loukkaantuminen.
  - Puhdista pensasaitaleikkuri, leikkuuterät ja akku tämän käyttöohjeen kuvauksen mukaisesti.
- Jos pensasaitaleikkuria, leikkuuteriä tai akkua ei huolleta tai korjata asianmukaisesti, laitteiden osat eivät ehkä toimi oikein. Myös turvalaitteet saattavat tällöin lakata toimimasta. Tämä voi johtaa vakavaan tai hengenvaaralliseen loukkaantumiseen.
  - Älä yritä itse huoltaa tai korjata pensasaitaleikkuria ja akkua.
  - Jos pensasaitaleikkuri tai akku vaativat huoltoa tai korjaamista: ota yhteyttä STIHL-erikoisliikkeeseen.
  - Puhdista leikkuuterät tämän käyttöohjeen kuvauksen mukaisesti.
- Terävät leikkuuhampaat voivat aiheuttaa käyttäjälle viiltohaavoja puhdistus-, huolto- tai korjaustöiden aikana. Käyttäjä voi loukkaantua.











► Käytä kestävästä materiaalista valmistettuja työkalusineitä.

## 5 Pensasaitaleikkurin valmistelu käyttöä varten

### 5.1 Pensasaitaleikkurin valmistelu käyttöä varten

Seuraavat toimenpiteet on suoritettava aina ennen työskentelyn aloittamista:

- ▶ Varmista, että seuraavat laitteet ovat turvallisessa kunnossa:
  - Pensasaitaleikkuri,  4.6.1.
  - Leikkuuterä,  4.6.2.
  - Akku,  4.6.3.
- ▶ Tarkasta akku,  10.2.
- ▶ Lataa akku täyteen latureiden STIHL AL 101, 300, 500 käyttöohjeessa kuvatulla tavalla.
- ▶ Pensasaitaleikkurin puhdistaminen,  15.1.
- ▶ Leikkuuterän asentaminen,  7.1.
- ▶ Asenna rengaskahva,  7.2.
- ▶ Tarkasta hallintalaitteet,  10.1.
- ▶ Jos kuvattuja vaiheita ei voida suorittaa: Älä käytä pensasaitaleikkuria ja ota yhteyttä STIHL-erikoisliikkeeseen.

## 6 Akun lataaminen ja LED-valot

### 6.1 Akun lataaminen

Latausaikaan vaikuttavat monet tekijät, esimerkiksi akun tai ympäristön lämpötila. Todellinen latausaika saattaa poiketa ilmoitetusta latausajasta. Latausaika on kerrottu osoitteessa [www.stihl.com/charging-times](http://www.stihl.com/charging-times).

- ▶ Lataa akku latauslaitteiden STIHL AL 101, 300 ja 500 käyttöohjeen mukaisesti.

### 6.2 Lataustilan tarkastaminen

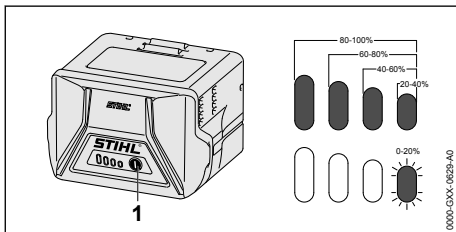

- ▶ Paina painiketta (1). Lataustilan ilmaisevat vihreät LED-valot, jotka palavat noin 5 sekunnin ajan.
- ▶ Jos oikeanpuoleinen vihreä LED-valo vilkkuu: Lataa akku.

### 6.3 Akun LED-valot

LED-valot pystyvät ilmaisemaan sekä akun varaustilan että akussa ilmenevät häiriöt. LED-valojen väri voi olla vihreä tai punainen, ja valot voivat joko palaa yhtäjaksoisesti tai vilkkua.

LED-valot ilmaisevat varaustilan, jos yhtäjaksoisesti palavien tai vilkkuvien valojen väri on vihreä.

- ▶ Jos yhtäjaksoisesti palavien tai vilkkuvien LED-valojen väri on punainen: Poista häiriöt,  18.  
Pensasaitaleikkurissa tai akussa esiintyy häiriö.

## 7 Pensasaitaleikkurin kokoonpano

### 7.1 Leikkuuterän asentaminen

- ▶ Katkaise virta pensasaitaleikkurista ja poista akku.
- ▶ Työnnä teräsuojus leikkuuterän päälle siten, että suojus peittää leikkuuterän kokonaan.

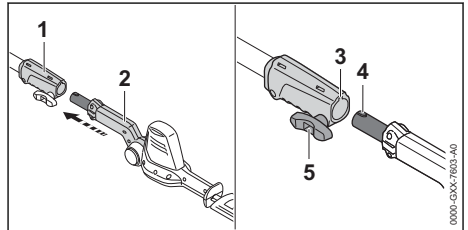

- ▶ Kohdistu kytentäholkki (1) ja leikkuuterä (2) siten, että ura (3) ja tappi (4) osoittavat ylöspäin.
- ▶ Työnnä leikkuuterä (2) kytentäholkkiin (1).
- ▶ Kierrä sormiruuvia (5) myötäpäivään ja kiristä tiukkaan.

### 7.2 Rengaskahvan asennus

- ▶ Katkaise virta pensasaitaleikkurista ja poista akku.

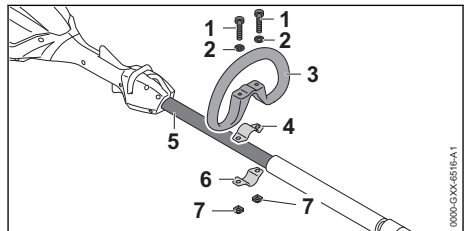

- ▶ Aseta kiristin (4) rengaskahvaan (3).
- ▶ Aseta rengaskahva (3) yhdessä kiristimen (4) kanssa varteen (5).
- ▶ Aseta aluslevyt (2) ruuveihin (1).
- ▶ Paina kiristin (6) vartta (5) vasten.
- ▶ Vie ruuvit (1) rengaskahvan (3) reikiin läpi ja työnnä ne kiristimiin (4 ja 6).
- ▶ Kierrä mutterit (7) kiinni ja kiristä ne kunnolla.

## 8 Akun asentaminen ja irrottaminen

### 8.1 Akun sijoittaminen laitteeseen

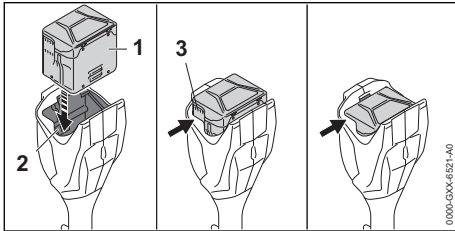

- ▶ Paina akku (1) siihen saakka akkulokeroon (2), kunnes kuulet napsahduksen. Tuuletusaukot (3) ovat vielä näkyvissä ja akku (1) on asettunut paikalleen akkulokeroon (2). Pensasaitaleikkurin ja akun (1) välillä ei ole sähköyhteyttä.
- ▶ Paina akku (1) vasteeseen saakka akkulokeroon (2). Akku (1) kytkeytyy toisella napsahduksella ja tuuletusaukot (3) eivät ole enää näkyvissä.

### 8.2 Akun poistaminen

- ▶ Aseta pensasaitaleikkuri tasaiselle pohjalle.
- ▶ Pidä toista kättä akkulokeron edessä siten, että akku (2) ei voi pudota.

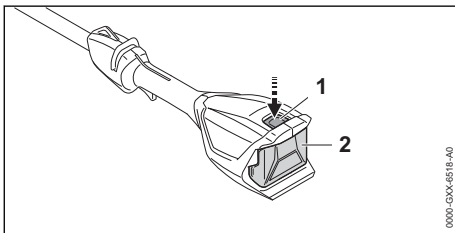

- ▶ Paina lukitusvipua (1). Akun (2) lukitus on avattu ja akku voidaan poistaa.

## 9 Pensasaitaleikkurin käynnistäminen ja pysäyttäminen

### 9.1 Pensasaitaleikkurin käynnistäminen

- ▶ Tartu toisella kädellä pensasaitaleikkurin takakahvaan siten, että peukalo on takakahvan ympärillä.
- ▶ Tartu toisella kädellä pensasaitaleikkurin rengaskahvasta tai kahvakumista siten, että peukalo on rengaskahvan tai kahvakumin ympärillä.

kalo on rengaskahvan tai kahvakumin ympärillä.

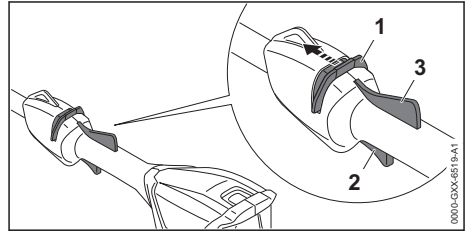

- ▶ Työnnä lukituksen vapauttamiseen tarkoitettua liukukytintä (1) peukalolla leikkuuterien suuntaan ja pidä liukukytintä paikallaan.
- ▶ Paina kytkentävipua (2) etusormella ja pidä sitä painettuna. Pensasaitaleikkurin nopeus nousee ja leikkuuterät liikkuvat. Lukituksen vapauttamiseen tarkoitettu liukukytin (1) voidaan vapauttaa.

Kun Ergo-vipua (3) painetaan, kytkentävipu (2) jää vapaaksi. Sen seurauksena kytkentävipu voidaan vapauttaa ja painaa uudelleen ilman että lukituksen vapautusliukukytintä täytyy työntää takaisin kohti leikkuuterää.

Kun kytkentävipu (2) ja Ergo-vipu (3) vapautetaan, kytkentävipu (2) lukittuu. Kytkentävipu (1) täytyy työntää takaisin kohti leikkuuterää ja pitää painettuna kytkentävivun (2) lukituksen vapauttamiseksi.

### 9.2 Katkaise virta pensasaitaleikkurista

- ▶ Irrota ote kytkentä- ja Ergo-vivusta.
- ▶ Odota noin 1 sekunti, jotta leikkuuterät ehtivät pysähtyä.
- ▶ Jos leikkuuterät jatkavat liikkumista edelleen noin 1 sekunnin kuluttua: Poista akku ja ota yhteyttä STIHL-erikoisliikkeeseen. Pensasaitaleikkuri on viallinen.

## 10 Pensasaitaleikkurin ja akun tarkastus

### 10.1 Hallintalaitteiden tarkastus

Lukituksen vapautusliukukytin, Ergo-vipu ja kytkentävipu

- ▶ Poista akku.
- ▶ Yritä painaa kytkentävipua aktivoimatta samalla lukituksen vapautuksen liukukytintä.

- ▶ Jos kytkentävivun painaminen ei ole mahdollista: älä käytä pensasaitaleikkuria ja ota yhteyttä STIHL-erikoisliikkeeseen. Lukituksen vapautuksen liukukytkin on viallinen.
- ▶ Työnnä lukituksen vapauttamiseen tarkoitettua liukukytkintä peukalolla leikkuuterien suuntaan ja pidä liukukytkintä paikallaan.
- ▶ Paina Ergo-vipua ja pidä painettuna.
- ▶ Paina kytkentävipua. Lukituksen vapautusliukukytkimen voi vapauttaa.
- ▶ Vapauta kytkentä- ja Ergo-vipu.
- ▶ Jos lukituksen vapauttamiseen tarkoitettu liukukytkin, kytkentävipu tai Ergo-vipu liikkuvat jäykästi tai eivät palaudu takaisin lähtöasentoon: älä käytä pensasaitaleikkuria ja ota yhteyttä STIHL-erikoisliikkeeseen. Lukituksen vapauttamiseen tarkoitettu liukukytkin, kytkentävipu tai Ergo-vipu on viallinen.

### Pensasaitaleikkurin käynnistäminen

- ▶ Aseta akku paikalleen.
- ▶ Työnnä lukituksen vapauttamiseen tarkoitettua liukukytkintä leikkuuterän suuntaan ja pidä paikallaan.
- ▶ Paina kytkentävipua ja pidä painettuna. Leikkuuterät liikkuvat.
- ▶ Jos 3 LED-valoa vilkkuu punaisena: poista akku ja ota yhteyttä STIHL-erikoisliikkeeseen. Pensasaitaleikkurissa on häiriö.
- ▶ Vapauta kytkentävipu. Leikkuuterät pysähtyvät suunnilleen 1 sekunnin kuluttua.
- ▶ Jos leikkuuterät liikkuvat edelleen noin 1 sekunnin kuluttua: poista akku ja ota yhteyttä STIHL-erikoisliikkeeseen. Pensasaitaleikkuri on viallinen.

## 10.2 Akun tarkastus

- ▶ Paina akussa olevaa painiketta. LED-valot palavat tai vilkkuvat.
- ▶ Jos LED-valot eivät pala tai vilku: Älä käytä akkua ja ota yhteyttä STIHL:in jälleenmyyjään. Akussa on häiriö.

# 11 Pensasaitaleikkurilla työskentely

## 11.1 Pensasaitaleikkuriin tarttuminen ja sen ohjaaminen

Käytön mukaan pensasaitaleikkuria voidaan pitää ja ohjata eri tavoin.

### Rengaskahva

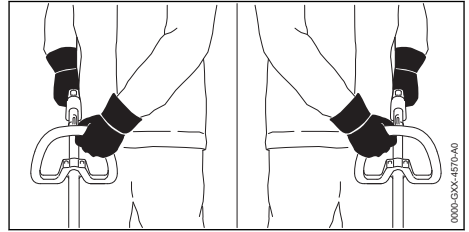

- ▶ Tartu toisella kädellä pensasaitaleikkurin käyttökahvaan siten, että peukalo on käyttökahvan ympärillä.
- ▶ Tartu toisella kädellä pensasaitaleikkurin rengaskahvaan siten, että peukalo on rengaskahvan ympärillä.

### Kahvakumi

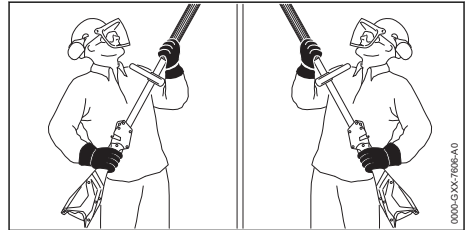

- ▶ Tartu toisella kädellä pensasaitaleikkurin käyttökahvaan siten, että peukalo on käyttökahvan ympärillä.
- ▶ Tartu toisella kädellä pensasaitaleikkurin kahvakumiin siten, että peukalo on kahvakumin ympärillä.

## 11.2 Leikkuuterän kulman säätäminen

Leikkuuterän kulma voidaan säätää käytöstä ja käyttäjän koosta riippuen 2 eri asentoon ylös ja 4 eri asentoon alas.

- ▶ Katkaise virta pensasaitaleikkurista ja poista akku.

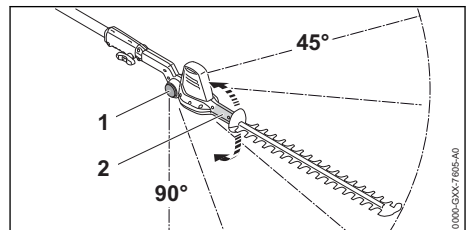

- ▶ Tartu kääntökahvaan (2) käsin ja pidä kiinni.
- ▶ Paina lukitusnappia (1) molemmilta puolilta pidä painettuna.

- ▶ Aseta se haluamaasi kulmaan.
- ▶ Vapauta lukitusnappi (1) molemmilta puolilta.
- ▶ Siirrä kääntökahvaa (2), kunnes leikkuuterät napsahtavat kiinni. Leikkuuterän kulma on asetettu.

### 11.3 Leikkaaminen

#### Leikkaaminen maanpinnassa

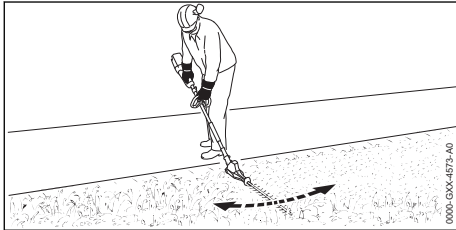

- ▶ Leikkuuterien kallistaminen.
- ▶ Liikuta pensasaitaleikkuria tasaisin liikkein edestakaisin.
- ▶ Liiku hitaasti ja varovasti eteenpäin.
- ▶ Jos leikkausteho heikentyy: Teroita leikkuuterä.

#### Leikkaa pystysuoraan

- ▶ Katkaise paksut oksat oksasaksilla tai moottorisahalla.

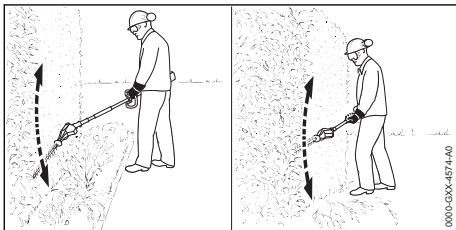

- ▶ Jos pensasaita on leikattava etäisyydeltä: Käännä leikkuuterä kulmaan.
- ▶ Ohjaa pensasaitaleikkuria pensasaidan sivulla kaarevan liikkeen avulla edestakaisin ja leikkaa pensasaita.
- ▶ Liiku hitaasti ja varovasti eteenpäin.
- ▶ Leikkaa pensasaidan toinen puoli samaan tapaan.
- ▶ Jos leikkausteho heikentyy: Teroita leikkuuterä.

#### Vaakaasuoraan leikkaaminen

- ▶ Katkaise paksut oksat oksasaksilla tai moottorisahalla.

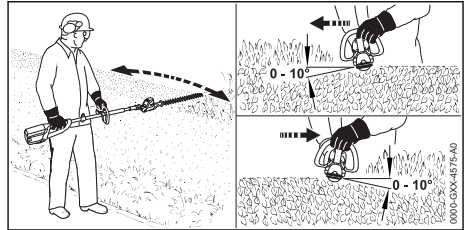

- ▶ Aseta leikkuuterä pensasaidan yläsivulle 0° – 10° asteen kulmassa.
- ▶ Liikuta pensasaitaleikkuria vaakasuorassa ja kaarevan liikkeen avulla edestakaisin ja leikkaa pensasaita.
- ▶ Jos leikkausteho heikentyy: Teroita leikkuuterä.

#### Leikkaa ylhäältäpäin

- ▶ Katkaise paksut oksat oksasaksilla tai moottorisahalla.

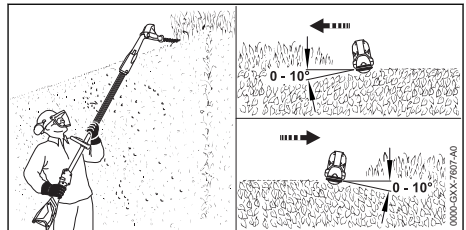

- ▶ Kallista leikkuuterä kokonaan.
- ▶ Aseta leikkuuterä pensasaidan yläsivulle 0° – 10° asteen kulmassa.
- ▶ Liikuta pensasaitaleikkuria vaakasuorassa ja kaarevan liikkeen avulla edestakaisin ja leikkaa pensasaita.
- ▶ Jos leikkausteho heikentyy: Teroita leikkuuterä.

## 12 Työskentelyn jälkeen

### 12.1 Työskentelyn jälkeen

- ▶ Katkaise virta pensasaitaleikkurista ja poista akku.
- ▶ Jos pensasaitaleikkuri on märkä: anna pensasaitaleikkurin kuivua.
- ▶ Jos akku on märkä: anna akun kuivua.
- ▶ Puhdista pensasaitaleikkuri.
- ▶ Puhdista leikkuuterä.
- ▶ Työnnä teräsuojus leikkuuterän päälle siten, että suojuksen peittää leikkuuterän kokonaan.
- ▶ Puhdista akku.

## 13 Kuljettaminen

### 13.1 Pensasaitaleikkurin kuljettaminen

- Katkaise virta pensasaitaleikkurista ja poista akku.
- Työnnä teräsuojus leikkuuterän päälle siten, että suojus peittää leikkuuterän kokonaan.

#### Pensasaitaleikkuri kantaminen

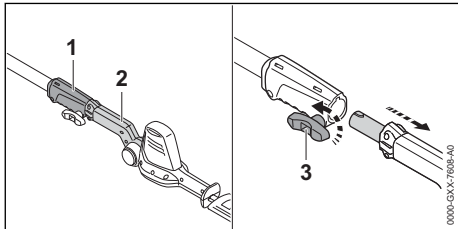

- Kierrä sormiruuvia (3) vastapäivään.
- Vedä leikkuuterä (2) ulos kytkentäholkista (1).
- Tartu toisella kädellä kiinni leikkuuterästä ja kanna pensasleikkuria siten, että leikkuuterä on suunnattu taaksepäin.

#### Pensasaitaleikkurin kuljettaminen vaunussa

- Kiinnitä pensasaitaleikkuri siten, ettei pensasaitaleikkuri voi kaatua eikä liikkua paikaltaan.

### 13.2 Akun kuljettaminen

- Katkaise virta pensasaitaleikkurista ja poista akku.
- Varmista, että akku on turvallisessa kunnossa.
- Pakkaa akku niin, ettei se voi liikkua paikaltaan.
- Kiinnitä pakkaus siten, ettei se voi liikkua paikaltaan.

Akun kuljettamisen yhteydessä on noudatettava vaarallisten tavaroiden kuljettamista koskevia määräyksiä. Akku kuuluu luokkaan UN 3480 (litiumioniakut), ja se on testattu YK:n käsikirjan "Kokeet ja kriteerit" osan III alakohdan 38.3 mukaisesti.

Kuljetusmääräykset on ilmoitettu osoitteessa [www.stihl.com/safety-data-sheets](http://www.stihl.com/safety-data-sheets).

## 14 Säilytys

### 14.1 Pensasaitaleikkurin säilyttäminen

- Katkaise virta pensasaitaleikkurista ja poista akku.
- Työnnä teräsuojus leikkuuterän päälle siten, että suojus peittää leikkuuterän kokonaan.

- Säilytä pensasaitaleikkuri siten, että seuraavat edellytykset täyttyvät:
  - Pensasaitaleikkuri on poissa lasten ulottuvilta.
  - Pensasaitaleikkuri on puhdas ja kuiva.

### 14.2 Akun säilyttäminen

STIHL suosittelee pitämään akun varaustason säilytyksen aikana välillä 40 % ... 60 % (2 vihreää LED-valoa palaa).

- Säilytä akku siten, että seuraavat edellytykset täyttyvät:
  - Akku on poissa lasten ulottuvilta.
  - Akku on puhdas ja kuiva.
  - Akku on suljetussa tilassa.
  - Akku on erillään pensasaitaleikkurista.
  - Jos akkua säilytetään laturissa: Irrota verkkopistoke pistorasiasta ja säilytä akkua varaustasolla välillä 40–60 % (2 vihreää LED-valoa palaa).
  - Akku on lämpötila-alueella - 10 °C ... + 50 °C.

#### HUOMAUTUS

- Jos akkua ei säilytetä tässä käyttöohjeessa kuvatulla tavalla, akku voi syväpurkautua ja vaurioitua siten korjauskelvottomaksi.
  - Lataa tyhjentynyt akku ennen varastointia. STIHL suosittelee pitämään akun varaustason säilytyksen aikana välillä 40–60 % (2 vihreää LED-valoa palaa).
  - Säilytä akku erillään pensasaitaleikkurista.

### 14.3 Pensasaitaleikkurin säilyttäminen seinäkiinnikkeessä

Pensasaitaleikkuria voidaan säilyttää seinäkiinnikkeessä.

#### Seinäkiinnikkeen asentaminen

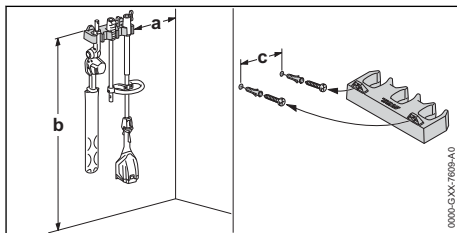



- ▶ Asenna seinäkiinnike seinään siten, että seuraavat edellytykset täyttyvät:
  - Käytetään asianmukaisia kiinnitysmateriaaleja.
  - Seinäkiinnike on vaakasuorassa. Seuraavat mitat toteutuvat:
    - a = vähintään 20 cm
    - b = vähintään 130 cm
    - c = 22,8 cm

### Pensasaitaleikkurin asettaminen seinäkiinnikkeeseen

- ▶ Katkaise virta pensasaitaleikkurista ja poista akku.
- ▶ Työnnä teräsuojus leikkuuterän päälle siten, että suojus peittää leikkuuterän kokonaan.
- ▶ Pura pensasaitaleikkuri.
- ▶ Kiinnitä varsi pikaliittimellä.
- ▶ Kiinnitä leikkuuterä kääntökahvalla.

## 15 Puhdistaminen

### 15.1 Pensasaitaleikkurin puhdistaminen

- ▶ Katkaise virta pensasaitaleikkurista ja poista akku.
- ▶ Puhdista pensasaitaleikkuri kostealla liinalla tai STIHL-pihkanpoistoaineella.
- ▶ Puhdista tuuletusraot pensselillä.
- ▶ Poista roskat akkulokerosta ja puhdista akkulokero kostealla liinalla.
- ▶ Puhdista akkulokeron sisällä olevat sähkökoskettimet siveltimellä tai pehmeällä harjalla.

### 15.2 Leikkuuterän puhdistaminen

- ▶ Katkaise virta pensasaitaleikkurista ja poista akku.
- ▶ Suihkuta leikkuuterän molemmille puolille STIHLin pihkanpoistoainetta.
- ▶ Aseta akku paikalleen.
- ▶ Käynnistä pensasaitaleikkuri 5 sekunnin ajaksi. Leikkuuterät liikkuvat. STIHL-pihkanpoistoaine jakautuu tasaisesti.

### 15.3 Akun puhdistus

- ▶ Puhdista akku kostealla liinalla.

## 16 Huoltaminen

### 16.1 Leikkuuterän teroittaminen

STIHL suosittelee antamaan leikkuuterien teroittamisen STIHL-erikoisliikkeen tehtäväksi.

## VAROITUS

- Leikkuuterän leikkuuhampaat ovat teräviä. Käyttäjä altistuu tällöin viiltohaavoille.
  - ▶ Käytä kestävästä materiaalista valmistettuja työkaluaineita.
- ▶ Katkaise virta pensasaitaleikkurista ja poista akku.

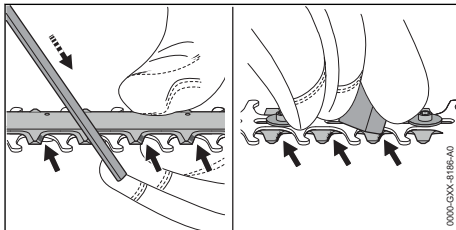

- ▶ Teroita yläterän jokainen reuna liikuttamalla viilaa reunaan nähden eteenpäin. Käytä tarkoitukseen STIHLin lattaviilaa. Noudata tällöin ilmoitettua teroituskulmaa, 19.2.
- ▶ Käännä pensasaitaleikkuri ympäri.
- ▶ Poista jäyste jokaisen reunan alapuolelta.
- ▶ Poista viilaamisen aikana muodostunut pöly kostealla liinalla.
- ▶ Suihkuta leikkuuterän molemmille puolille STIHLin pihkanpoistoainetta.
- ▶ Käynnistä pensasaitaleikkuri 5 sekunnin ajaksi. Leikkuuterät liikkuvat. STIHL-pihkanpoistoaine jakautuu tasaisesti.
- ▶ Jos jokin asia on jäänyt sinulle epäselväksi: ota yhteyttä STIHL-erikoisliikkeeseen.

## 17 Korjaaminen

### 17.1 Pensasaitaleikkurin ja akun korjaaminen

Käyttäjää ei voi itse korjata pensasaitaleikkuria, leikkuuteriä eikä akkua.

- ▶ Jos pensasaitaleikkuri tai leikkuuterät ovat vaurioituneet: Älä käytä pensasaitaleikkuria, vaan ota yhteyttä STIHLin jälleenmyyjään.
- ▶ Jos akku on viallinen tai vaurioitunut: Vaihda akku.

## 18 Häiriöiden poistaminen

### 18.1 Pensasaitaleikkurin tai akun häiriöiden poistaminen

Häiriö	Akun LED-valot	Syy	Korjaustoimenpide
Pensasaitaleikkuri ei käynnisty virran kytkemisen yhteydessä.	1 LED-valo vilkkuu vihreänä.	Akun varaus on liian pieni.	► Lataa akku täyteen kuten latureiden STIHL AL 101, 300, 500 käyttöohjeessa on kuvattu.
	1 LED-valo palaa punaisena.	Akku on liian kuuma tai liian kylmä.	► Poista akku. ► Anna akun jäähtyä tai lämmitä.
	3 LED-valoa vilkkuu punaisena.	Pensasaitaleikkurissa on häiriö.	► Poista akku. ► Puhdista akkulokeron sisällä olevat sähköiset koskettimet. ► Aseta akku paikalleen. ► Käynnistä pensasaitaleikkuri. ► Jos 3 punaista LED-valoa vilkkuu edelleen: Älä käytä pensasleikkuria ja ota yhteyttä STIHL-erikoisliikkeeseen.
		Leikkuuterät ovat raskasliikkeisiä.	► Suihkuta leikkuuterän molemmille puolille STIHLin pihkanpoistoainetta. ► Jos 3 punaista LED-valoa vilkkuu edelleen: Älä käytä pensasleikkuria ja ota yhteyttä STIHL-erikoisliikkeeseen.
	3 punaista LED-valoa palaa.	Pensasaitaleikkuri on liian kuuma.	► Poista akku. ► Anna pensasaitaleikkurin jäähtyä.
	4 LED-valoa vilkkuu punaisina.	Akussa on häiriö.	► Ota akku pois laitteesta ja asenna se uudelleen. ► Käynnistä pensasaitaleikkuri. ► Jos 4 punaista LED-valoa vilkkuu edelleen: Älä käytä akkua ja ota yhteyttä STIHL-erikoisliikkeeseen.
	-	Pensasaitaleikkurin ja akun välinen sähköinen yhteys on poikki.	► Poista akku. ► Puhdista akkulokeron sisällä olevat sähköiset koskettimet. ► Aseta akku paikalleen.
-	Pensasaitaleikkuri tai akku on kostea.	► Anna pensasaitaleikkurin tai akun kuivua.	
Pensasaitaleikkuri pysähtyy käytön aikana itsestään.	3 punaista LED-valoa palaa.	Pensasaitaleikkuri on liian kuuma.	► Poista akku. ► Anna pensasaitaleikkurin jäähtyä.
	-	Laitteessa on sähköinen häiriö.	► Ota akku pois laitteesta ja asenna se uudelleen. ► Käynnistä pensasaitaleikkuri.
Pensasaitaleikkurin toiminta-aika on liian lyhyt.	-	Akkua ei ole ladattu täyteen.	► Lataa akku täyteen latureiden STIHL AL 101, 300, 500 käyttöohjeessa kuvatulla tavalla.
	-	Akun käyttöikä on kulunut umpeen.	► Vaihda akku.

## 19 Tekniset tiedot

### 19.1 Pensasaitaleikkuri STIHL HLA 56

Sallitut akut:

- STIHL AK
- Paino ilman akkua: 3,8 kg

Käyttöaika annetaan osoitteessa [www.stihl.com/battery-life](http://www.stihl.com/battery-life).

## 19.2 Leikkuuterä

- Hammasväli: 30 mm
- Leikkuupituus: 450 mm
- Teroituskulma: 35°

## 19.3 Akku STIHL AK

- Akkutekniikka: litium-ioni
- Jännite: 36 V
- Kapasiteetti (Ah): ks. arvokilpi
- Energiasisältö (Wh): ks. arvokilpi
- Paino (kg): ks. arvokilpi
- Sallittu lämpötila-alue käytön ja säilytyksen aikana: -10 °C ... +50 °C

## 19.4 Meluarvot ja värinäarvot

Äänenpainetason laskennassa käytettävä korjaukerroin on 2 dB(A). Äänitehotason laskennassa käytettävä korjaukerroin on 2 dB(A). Värinäarvojen laskennassa käytettävä korjaukerroin on 2 m/s<sup>2</sup>.

STIHL suosittelee kuulosuojaimen käyttöä.

- Äänenpainetaso L<sub>pA</sub> mitattu standardin ISO 22868 mukaan: 77 dB(A)
- Äänitehotaso L<sub>WA</sub> mitattu standardin ISO 22868 mukaan: 88 dB(A)
- Värinäarvo a<sub>nv</sub> mitattu normin ISO 22867 mukaan
  - Takakahva: 1,5 m/s<sup>2</sup>
  - Rengaskahva: 1,5 m/s<sup>2</sup>
  - Kahvakumi: 1,5 m/s<sup>2</sup>

Ilmoitetut värinäarvot on mitattu standardoitujen testausmenetelmien mukaisesti, ja ne ovat vertailukelpoisia vertailtaessa sähkölaitteita. Tosiasialliset värinäarvot saattavat poiketa ilmoitetuista arvoista käyttötavoissa esiintyvien erojen vuoksi. Ilmoitettuja värinäarvoja voi käyttää lähtökohdana arvioitaessa alustavasti altistumista värinärasitukselle. Tosiasiallinen värinärasitus on arvioitava erikseen. Tällöin voidaan ottaa huomioon myös ajat, jolloin sähkölaite on pois käytöstä, samoin kuin ne ajat, jolloin laite on toiminnassa altistamatta kuitenkaan käyttäjää värinärasitukselle.

Tietoja työnantaja koskevan värinädirektiivin 2002/44/EY vaatimusten täyttämisestä löytyy osoitteesta [www.stihl.com/vib](http://www.stihl.com/vib).

## 19.5 REACH-asetus

REACH-asetuksella tarkoitetaan EY:n kemikaalien rekisteröintiä, arviointia ja lupamenettelyä koskevaa asetusta.

Lisätietoja REACH-asetuksen vaatimusten täyttämisestä on saatavissa osoitteesta [www.stihl.com/reach](http://www.stihl.com/reach).

## 20 Varaosat ja varusteet

### 20.1 Varaosat ja varusteet

**STIHL** Alkuperäiset STIHL-varaosat ja alkuperäiset STIHL-varusteet tunnistaa näistä merkeistä.

STIHL suosittelee käyttämään ainoastaan alkuperäisiä STIHL-varaosia ja alkuperäisiä STIHL-varusteita.

STIHL ei voi arvioida muiden valmistajien varaosia ja lisävarusteita luotettavuuden, turvallisuuden ja sopivuuden suhteen jatkuvasta markkinoiden tarkkailusta huolimatta, eikä STIHL ei voi taata niiden käyttöä.

Alkuperäisiä STIHL-varaosia ja alkuperäisiä STIHL-varusteita on saatavissa STIHL-erikoisliikkeestä.

## 21 Hävittäminen

### 21.1 Pensasaitaleikkurin ja akun hävittäminen

Tietoja hävittämisestä saat paikallishallinnosta tai STIHL-erikoisliikkeestä.

Epäasianmukainen hävittäminen voi olla vahingollista terveydelle ja saastuttaa ympäristöä.

- ▶ Toimita STIHL-tuotteet, myös pakkaukset, asianmukaiseen keräyspisteeseen kierrätystä varten paikallisten säännösten mukaisesti.
- ▶ Älä hävitä talousjätteen mukana.

## 22 EU-vaatimustenmukaisuusvakuutus

### 22.1 Pensasaitaleikkuri STIHL HLA 56

ANDREAS STIHL AG & Co. KG  
Badstraße 115  
D-71336 Waiblingen

Saksa

vakuuttaa yksinomaisena vastuullisena, että

- Tyyppi: akkukäyttöinen pensasaitaleikkuri
- Merkki: STIHL
- Malli: HLA 56
- Sarjatunniste: HA01

vastaa soveltuvilta osin direktiivin 2011/65/EU, 2006/42/EG, 2014/30/EU ja 2000/14/EG säännöksiä ja tuote on kehitetty ja valmistettu seuraavien standardien tuotteen valmistuspäivänä voimassa olevien versioiden mukaisesti:  
EN 55014-1, EN 55014-2, EN 60745-1 ottaen

huomioon normit EN ISO 10517 ja EN 60745-2-15.

Direktiivin 2000/14/EY liitteen V mukaisesti sovellettu vaatimustenmukaisuuden arviointinettely.

- Mitattu äänitehotaso: 88 dB(A)
- Taattu äänitehotaso: 90 dB(A)

Teknisten asiakirjojen säilytyksestä vastaa ANDREAS STIHL AG & Co. KG:n tuotteiden lupamennettelyistä vastaava tuotehyväksynnän osasto.

Valmistusvuosi, valmistusmaa ja koneen numero on merkitty pensasaitaleikkuriin.

Waiblingen, 15.7.2021

ANDREAS STIHL AG & Co. KG



puolesta

Dr. Jürgen Hoffmann, Osastopäällikkö, tuotehyväksynnät, -sääntely

## 23 UKCA-vaatimustenmukaisuusvakuutus

### 23.1 Pensasaitaleikkuri STIHL HLA 56

**UK  
CA**

ANDREAS STIHL AG & Co. KG  
Badstraße 115  
D-71336 Waiblingen

Saksa

vakuuttaa yksinomaisena vastuullisena, että

- Tyyppi: akkukäyttöinen pensasaitaleikkuri
- Merkki: STIHL
- Malli: HLA 56
- Sarjatunniste: HA01

vastaa soveltuvilta osin Iso-Britannian asetuksia The Restriction of the Use of Certain Hazardous Substances in Electrical and Electronic Equipment Regulations 2012, Supply of Machinery (Safety) Regulations 2008, Electromagnetic Compatibility Regulations 2016 ja Noise Emission in the Environment by Equipment for use Outdoors Regulations 2001 säännöksiä ja tuote on kehitetty ja valmistettu seuraavien standardien tuotteen valmistuspäivänä voimassa olevien

versioiden mukaisesti: EN 55014-1, EN 55014-2, EN 60745-1 ottaen huomioon standardit EN ISO 10517 ja EN 60745-2-15.

Iso-Britannian asetuksen Noise Emission in the Environment by Equipment for use Outdoors Regulations 2001, Schedule 8 mukaisesti sovellettu vaatimustenmukaisuuden arviointinettely.

- Mitattu äänitehotaso: 88 dB(A)
- Taattu äänitehotaso: 90 dB(A)

Teknisiä asiakirjoja säilytetään ANDREAS STIHL AG & Co. KG:ssa.

Valmistusvuosi, valmistusmaa ja koneen numero on merkitty pensasaitaleikkuriin.

Waiblingen, 15.7.2021

ANDREAS STIHL AG & Co. KG



puolesta

Dr. Jürgen Hoffmann, Osastopäällikkö, tuotehyväksynnät, -sääntely

## 24 Yleisiä turvallisuusohjeita sähkötyökaluille

### 24.1 Johdanto

Tässä luvussa on esitetty kädessä pidettäviä moottorikäyttöisiä sähkötyökaluja koskevassa standardissa EN/IEC 62841 valmiiksi muotoillut yleiset turvallisuusohjeet.

STIHL on velvollinen lisäämään nämä tekstit oppaisiinsa.

Sähköiskujen välttämiseksi annetut turvallisuusohjeet kohdassa "Sähköturvallisuus" eivät koske STIHLin akkukäyttöisiä laitteita.



**VAROITUS**

- **Lue kaikki tämän sähkötyökalun mukana toimitetut turvallisuusohjeet, ohjeet, kuvat ja tekniset tiedot.** Jos seuraavia turvallisuus- ja toimintaohjeita ei noudateta tinkimättömästi, seurauksena voi olla sähköisku, tulipalo ja/tai vakava loukkaantuminen. **Säilytä turvallisuus- ja toimintaohjeet vastaista käyttöä varten.**

Turvallisuusohjeissa käytettävällä käsitteellä "Sähkötyökalu" tarkoitetaan verkkokäyttöisiä (verkkokaapelin avulla käytettäviä) sähkötyöka-

luja tai akkukäyttöisiä (ilman verkkokaapelia käytettäviä) sähkötyökaluja.

## 24.2 Työkohteen turvallisuus

- Huolehdi siitä, että työskentelyalue on siisti ja hyvin valaistu.** Sotkuinen tai valaisematon työskentelyalue voi johtaa onnettomuuteen.
- Älä käytä sähkötyökalua räjähdyssalttissa ympäristössä, joka sisältää palavia nesteitä, kaasuja tai pölyjä.** Sähkötyökalut aiheuttavat kipinöitä, jotka voivat johtaa pölyn tai höyryjen syttymiseen.
- Estä lasten ja muiden henkilöiden pääsy työskentelyalueelle sähkötyökalun käytön aikana.** Keskiytymistä häiritsevät tekijät voivat johtaa sähkötyökalun hallinnan menettämiseen.

## 24.3 Sähköturvallisuus

- Sähkötyökalun pistokkeen on sovitava käytettävään pistorasiaan.** Pistokkeeseen ei saa tehdä minkäänlaisia muutoksia. Älä käytä suojamaadoitettujen sähkötyökalujen yhteydessä adapteripistokkeita. Sähköiskujen riski pysyy pienenä, mikäli laitteeseen kuuluvaan pistokkeeseen ei ole tehty muutoksia ja pistoke on yhdistetty sopivaan pistorasiaan.
- Vältä maadoitettujen pintojen, kuten putkien, lämpöpatterien, liesien ja jääkaappien koskettamista.** Sähköiskujen riski kasvaa, mikäli kehosi on maadoitettu.
- Estä sähkötyökalujen altistuminen sateelle ja kosteudelle.** Veden tunkeutuminen sähkötyökalun sisään kasvattaa sähköiskujen riskiä.
- Älä väärinkäytä liitäntäkaapelia.** Älä koskaan käytä sähkötyökalun liitäntäkaapelia kantamiseen, vetämiseen äläkä irrota pistoketta kaapelista vetämällä. Huolehdi siitä, että liitäntäkaapeli on riittävän etäällä lämmönlähteistä, öljyistä, terävistä esineistä tai liikkuvista osista. Sähköiskujen riski kasvaa, jos liitäntäkaapelit ovat vaurioituneita tai sotkettuneita.
- Käytä ainoastaan ulkokäyttöön sopivia jatkojohtoja, mikäli käytät sähkötyökalua ulkona.** Ulkokäyttöön sopivien jatkoakapeliin käyttö pienentää sähköiskujen riskiä.
- Käytä vikavirtasuojakytkintä, mikäli joudut käyttämään sähkötyökalua kosteassa ympäristössä.** Vikavirtasuojakytkimen käyttö pienentää sähköiskujen riskiä.

## 24.4 Henkilöiden turvallisuus

- Ole tarkkaavainen ja keskeyty suorittamaasi työtehtävään. Toimi aina harkiten työskentellessäsi sähkötyökalun avulla. Älä käytä sähkötyökaluja, mikäli olet väsynyt tai huumausaineiden, alkoholin tai lääkkeiden vaikutuksen alainen.** Pienikin varomattomuus sähkötyökalun käytön yhteydessä voi johtaa vakavaan loukkaantumiseen.
- Käytä henkilökohtaisia suojavarusteita ja aina suojalaseja.** Henkilönsuojainten, kuten pölysuojaimen, luistamattomien turvajalkineiden, suojakypärän tai kuulosuojaimen, käyttö pienentää turvallisuusriskiä monien sähkötyökalujen kohdalla sekä monissa eri käyttötilanteissa.
- Ehkäise työkalun käynnistyminen tahattomasti. Varmista, että sähkötyökalu on kytketty pois päältä, ennen kuin yhdistät työkalun virtalähteeseen ja/tai yhdistät akun työkaluun, tartut työkaluun tai kannat työkalua.** Jos pidät sormeesi sähkötyökalun kytkimellä laitteen kantamisen aikana tai jos laite on kytketty päälle yhdistäessäsi laitteen virtalähteeseen, voi tapahtua onnettomuus.
- Poista säätötyökalut tai ruuviavaimet, ennen kuin käynnistät sähkötyökalun.** Sähkötyökalun pyöriivään osaan jääneet työkalut tai avaimet voivat johtaa loukkaantumiseen.
- Vältä työskentelyä epätavallisessa asennossa. Ota tukeva asento ja varmista tasapainosi säilyminen kaikissa tilanteissa.** Näin sinun on helpompi hallita sähkötyökalua odottamattomissa tilanteissa.
- Käytä sopivaa vaateetusta. Älä käytä väljää vaateetusta äläkä pidä yläsi koruja. Pidä hiukset ja vaatteet etäällä liikkuvista osista.** Väljä vaateus, korut tai pitkät hiukset voivat tarttua liikkuviin osiin.
- Jos työkaluun on mahdollista asentaa pölynimur- ja pölynkeruulaitteita, nämä on asennettava työkaluun. Varmista, että käytät laitteita oikein.** Pölynimulaitteiden käyttö voi pienentää pölystä aiheutuvia vaaratekijöitä.
- Muista noudattaa kaikkia sähkötyökaluja koskevia turvallisuusääntöjä tinkimättömästi myös siinä tapauksessa, että hallitset työkalun käytön jo lukuisten käyttökertojen aikana hankkimasi kokemuksen perusteella. Perusteeton turvallisuuden tunne voi olla vaarallista.** Varomaton toiminta voi johtaa sekunnin murto-osassa vakavaan loukkaantumiseen.

## 24.5 Sähkötyökalun käyttö ja käsittely

- a) **Älä ylikuormita sähkötyökalua. Käytä työskentelyyn työtehtävääsi tarkoitettua sähkötyökalua.** Työtehtävään sopivan sähkötyökalun avulla pystyt työskentelemään tehokkaasti ja turvallisesti myös laitteelle määritellyllä tehoalueella.
- b) **Älä käytä sähkötyökalua, jonka kytkin on viallinen.** Sähkötyökalu on vaarallinen, mikäli sitä ei voi enää kytkeä päälle tai pois päältä virtakytkimen avulla. Tällainen työkalu on korjattava.
- c) **Irrota pistoke pistorasiasta ja/tai poista irrotettava akku laitteesta, ennen kuin aloitat laitteen säätämisen tai varusteosien vaihtamisen ja ennen kuin lasket työkalun säilytyspaikkaan.** Nämä varotoimet ehkäisevät sähkötyökalun käynnistymisen vahingossa.
- d) **Säilytä sähkötyökalut lasten ulottumattomissa silloin, kun työkaluja ei käytetä. Älä anna kenenkään henkilön käyttää sähkötyökalua, jos he eivät ole perehtyneet laitteen käyttöön tai eivät ole lukeneet näitä ohjeita.** Sähkötyökalut ovat kokemattomien henkilöiden käsissä vaarallisia.
- e) **Hoida sähkötyökaluja ja vaihdettavia varusteita huolellisesti.** Tarkasta, toimivatko liikkuvat osat moitteettomasti ja takatelematta. Tarkasta niin ikään, onko sähkötyökalussa osia, jotka ovat rikkoutuneet tai vaurioituneet siinä määrin, että tämä haittaa työkalun toimintaa. Korjauta vaurioituneet osat ennen sähkötyökalun käyttöä. Monien onnettomuuksien syynä on sähkötyökalujen puutteellinen huoltaminen.
- f) **Huolehdi leikkuuterien terävyydestä ja puhtaudesta.** Huolellisesti hoidetut, teräväreunaiset leikkuuterät liikkuvat huonosti hoidettuja ja tylsiä teriä paremmin leikattavassa aineksessa. Myös terän kulkua on tällöin helpompi ohjata.
- g) **Käytä sähkötyökalua, lisätyökalua, vaihdettavia työkaluja jne. näiden ohjeiden mukaisesti. Ota tällöin huomioon myös työskentelyolosuhteiden ja suoritettavan työtehtävän asetamat vaatimukset.** Sähkötyökalujen käyttö muuhun kuin niille määriteltyyn tarkoitukseen voi johtaa vaaratilanteisiin.
- h) **Huolehdi, että kahvat ja tartuntapinnat ovat kuivia, puhtaita, öljyttömiä ja rasvattomia.** Sähkötyökalua ei voi käyttää ja hallita turval-

lisesti odottamattomissa tilanteissa, mikäli kahvat ja tartuntapinnat ovat liukkaita.

## 24.6 Akkukäyttöisen työkalun käyttö ja käsittely

- a) **Käytä akkujen lataamiseen vain valmistajan suosittelemia latureita.** Jos määrätyn akkutyypin lataamiseen tarkoitettua laturia käyttömuunlaisten akkujen lataamiseen, seurauksena voi olla tulipalo.
- b) **Käytä sähkötyökaluissa vain niihin erityisesti tarkoitettuja akkuja.** Muiden akkujen käyttö voi johtaa loukkaantumiseen tai tulipaloon.
- c) **Säilytä käyttämättömänä olevat akut etäällä paperiliittimistä, kolikoista, avaimista, nauhoista, ruuveista tai muista pienistä metalliesineistä, jotka voivat aiheuttaa oikosulun akun kosketinten välillä.** Akun kosketinten välistä oikosulusta voi olla seurauksena palovammoja tai tulipalo.
- d) **Akkunestettä saattaa vuotaa akusta, mikäli akkua käytetään virheellisesti. Vältä joutumista kosketuksiin nesteiden kanssa. Mikäli näin päässyt käymään, huuhtelee altistunut kohta vedellä. Jos nestettä on joutunut silmiin, hakeudu lisäksi lääkäriin.** Vuotanut akkuneste voi ärsyttää ihoa tai aiheuttaa palovammoja.
- e) **Älä käytä akkua, joka on vaurioitunut tai jossa on tapahtunut muutoksia.** Akku saattaa toimia odottamattomasti ja johtaa tulipaloon, räjähdykseen tai loukkaantumiseen, mikäli akku on vaurioitunut tai jos akussa on tapahtunut muutoksia.
- f) **Pidä akku erossa avotulesta. Älä myöskään altista akkua liian korkeille lämpötiloille.** Avotuli tai 130 °C:n (265 °F) lämpötilat voivat aiheuttaa räjähdyksen.
- g) **Noudata kaikkia lataamista koskevia ohjeita. Älä koskaan lataa akkua tai akkukäyttöistä työkalua käyttöohjeessa ilmoitetun lämpötila-alueen ulkopuolella.** Jos akku ladataan väärin tai sallitun lämpötila-alueen ulkopuolella, akku voi rikkoutua ja kasvattaa palovaaraa.

## 24.7 Huolto

- a) **Jätä sähkötyökalun korjaaminen vain tehtävään päteväen erikoishenkilöstön tehtäväksi.** Huolehdi myös siitä, että korjaamiseen käytetään ainoastaan alkuperäisvaraosia. Tämä varmistaa sähkötyökalun turvallisuuden säilymisen ennallaan.

- b) **Älä koskaan yritä huoltaa vaurioituneita akkuja.** Akkujen huoltamiseen saavat ryhtyä ainoastaan valmistaja tai tehtävään valtuutetut asiakaspalvelupisteet.

## 24.8 Pensasaitaleikkuria koskevia turvallisuusohjeita

### Yleisiä pensasaitaleikkuria koskevia turvallisuusohjeita

- a) **Pidä kaikki kehonosat etäällä terästä. Älä yritä terän liikkua irrottaa leikattavaa aineesta tai pitää leikattavaa ainesta paikallaan.** Terät liikkuvat edelleen kytkimen sammuttamisen jälkeen. Pienikin varomattomuus pensasaitaleikkurin käytön yhteydessä voi johtaa vakavaan loukkaantumiseen.
- b) **Kanna pensasaitaleikkuria kahvasta käsin terän ollessa paikallaan ja varo painamasta kytkintä.** Pensasaitaleikkurin oikea kantaminen vähentää tahattoman toiminnan riskiä ja terän aiheuttamia vammoja.
- c) **Asenna suojus aina terän päälle pensasaitaleikkurin kuljetuksen tai säilytyksen ajaksi.** Pensasaitaleikkurin asianmukainen käsittely ehkäisee teristä aiheutuvan loukkaantumisvaaran.
- d) **Varmista, että kaikki kytkimet on kytketty pois päältä ja akku irrotettu tai kytketty pois päältä, ennen kuin poistat juuttuneet leikkeet tai huollat konetta.** Pensasaitaleikkurin odottamaton käyttö juuttuneen materiaalin poistamisen yhteydessä voi johtaa vakavaan loukkaantumiseen.
- e) **Pidä kiinni vain pensasaitaleikkurin eristetyistä kahvoista, jos on olemassa vaara, että leikkuuterä osuu piilossa olevaan jännitteeseen johtoon.** Terän koskettamisen seurauksena jännitteisen kaapelin jännite saattaa johtua myös laitteen metalliosiin ja aiheuttaa sähköiskun.
- f) **Pidä kaikki virtakaapelit etäällä leikkausalueesta.** Kaapelit voivat jäädä piiloon pensasiin ja penkkeihin missä terä voi katkaista ne vahingossa.
- g) **Älä käytä pensasaitaleikkuria huonolla säällä, erityisesti ukkosvaaran aikana.** Tämä vähentää salamien iskujen vaaraa.

2	Oplysninger om denne brugsvejledning.....	96
3	Oversigt.....	96
4	Sikkerhedshenvisninger.....	97
5	Sådan gøres hækkeklipperen klar til drift	102
6	Opladning af batteriet og LED'er.....	103
7	Samlng af hækkeklipperen.....	103
8	Isætning og udtagning af batteriet.....	103
9	Sådan tændes og slukkes hækkeklipperen.....	104
10	Kontrol af hækkeklipperen og batteriet... ..	104
11	Arbejde med hækkeklipperen.....	105
12	Efter arbejdet.....	106
13	Transport.....	106
14	Opbevaring.....	107
15	Rengøring.....	107
16	Vedligeholdelse.....	108
17	Reparation.....	108
18	Afhjælpning af fejl.....	108
19	Tekniske data.....	109
20	Reserve dele og tilbehør.....	109
21	Bortskaffelse.....	110
22	EU-overensstemmelseserklæring.....	110
23	UKCA-overensstemmelseserklæring.....	110
24	Generelle advarselshenvisninger for el-værktøjer.....	111

## 1 Forord

Kære kunde

Vi er glade for, at du har valgt STIHL. Vi udvikler og producerer vores produkter i topkvalitet efter vores kunders behov. Dermed kan vi fremstille produkter med høj pålidelighed, selv ved ekstrem belastning.

STIHL står også for topkvalitet, når det drejer sig om service. Vores fagpersonale garanterer kompetent rådgivning og instruktion samt omfattende teknisk hjælp.

STIHL vedkender sig udtrykkeligt en bæredygtig og ansvarsfuld omgang med naturen. Denne brugsanvisning har til formål at hjælpe dig med at anvende dit STIHL-produkt med en lang levetid på en sikker og miljøvenlig måde.

Vi takker for din tillid og håber, at du får stor glæde af dit STIHL-produkt.



Nikolas Stihl

**VIGTIGT! SKAL LÆSES FØR BRUG OG OPBEVARES.**

## Indholdsfortegnelse

1	Forord.....	95
---	-------------	----

## 2 Oplysninger om denne brugsvejledning

### 2.1 Gældende dokumenter

De lokale sikkerhedsforskrifter gælder.

- ▶ Sørg for at læse, forstå og gemme følgende dokumenter sammen med betjeningsvejledningen:
  - Sikkerhedshenvisninger til batteriet STIHL AK
  - Se betjeningsvejledningen til ladeapparaterne STIHL AL 101, 300, 500
  - Sikkerhedsoplysninger vedrørende STIHL-batterier og -produkter med indbygget batteri: [www.stihl.com/safety-data-sheets](http://www.stihl.com/safety-data-sheets)

### 2.2 Markering af advarselshenvisninger i teksten



#### FARE

- Henvisningen gør opmærksom på farer, som medfører alvorlige kvæstelser eller død.
  - ▶ De nævnte foranstaltninger kan medføre alvorlige kvæstelser eller død.



#### ADVARSEL

- Henvisningen henviser til farer, som **kan** medføre alvorlige kvæstelser eller død.
  - ▶ De nævnte foranstaltninger kan medføre alvorlige kvæstelser eller død.

#### BEMÆRK

- Henvisningen henviser til farer, som kan medføre materielle skader.
  - ▶ De nævnte foranstaltninger kan forhindre materielle skader.

### 2.3 Symboler i teksten



Dette symbol henviser til et kapitel i denne brugsvejledning.

## 3 Oversigt

### 3.1 Hækkeklipper og batteri

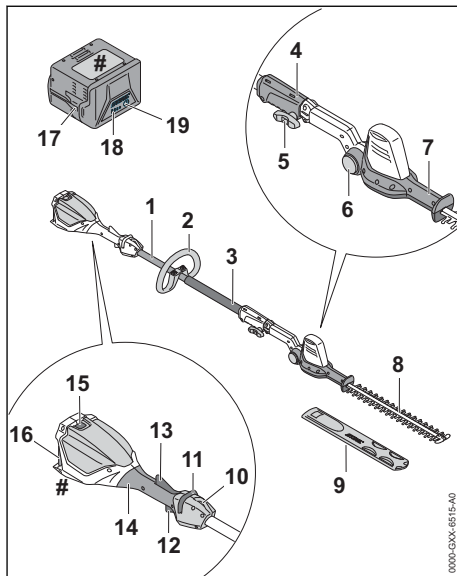

#### 1 Skaft

Skaftet forbinder alle komponenter.

#### 2 Specialhåndtag

Specialhåndtaget anvendes til at holde og styre hækkeklipperen.

#### 3 Gribestykke

Gribestykket anvendes til at holde og styre hækkeklipperen.

#### 4 Koblingsmuffe

Koblingsmuffen forbinder skaftet med skærekniene.

#### 5 Tersskrue

Tersskruen klemmer skærekniene på skaftet.

#### 6 Spærreknapp

Spærreknappen blokerer drejning af skærekniene.

#### 7 Drejegrøb

Drejegrøbet er beregnet til at indstille skæreknivens vinkel.

#### 8 Skærekniv

Skærekniene skærer skærematerialet.

#### 9 Knivbeskyttelse

Knivbeskyttelsen beskytter mod kontakt med skærekniene.



**10 Bæreøsken**

Bæreøskenen bruges til at hægte bæresystemet på.

**11 Oplåsningsskyder**

Oplåsningsskyderen frigiver kontaktarmen.

**12 Kontaktarm**

Kontaktarmen tænder og slukker for hækkeklipperen.

**13 Ergo-arm**

Ergo-armen holder oplåsningsskyderen i position, når kontaktarmen slippes.

**14 Betjeningshåndtag**

Betjeningshåndtaget anvendes til at betjene, holde og føre hækkeklipperen.

**15 Spærrehåndtag**

Spærrehåndtaget holder batteriet i batteriskakten.

**16 Batteriskakt**

Batteriskakten holder batteriet.

**17 Batteri**

Batteriet forsyner hækkeklipperen med energi.

**18 LED-lys**

LED-lysene viser batteriets ladetilstand og fejl.

**19 Trykknop**

Trykknappen aktiverer LED-lysene på batteriet.

**# Effektskilt med maskinnummer****3.2 Symboler**

Symbolerne, der kan være at finde på hækkeklipperen og batteriet, har følgende betydning:

 Dette symbol angiver, i hvilken retning oplåsningsskyderen skal skubbes.

 Dette symbol angiver, at skærekniven skal monteres.

 1 LED lyser rødt. Batteriet er for varmt eller for koldt.



 4 LED'er blinker rødt. Der er en fejl i batteriet.



 **LWA** Garanteret lydeffektniveau iht. direktivet 2000/14/EF i dB(A) til at sammenligne lydmissioner fra produkter.

 Angivelsen ved siden af symbolet henviser til batteriets energiindhold iht. celleproducentens specifikation. Det energiindhold, som er til rådighed for anvendelsen, er lavere.



Produktet må ikke bortskaffes som husholdningsaffald.

**4 Sikkerhedshenvisninger****4.1 Advarselssymboler**

Advarselssymbolerne på hækkeklipperen eller batteriet betyder følgende:



Følg sikkerhedsanvisningerne og de tilhørende foranstaltninger.



Sørg for, at denne brugsvejledning læses, forstås og opbevares.



Bær beskyttelsesbriller og beskyttelseshjelm.



Brug beskyttende støvler.



Bær arbejdshandsker.



Berør ikke skæreknivene, når de bevæger sig.

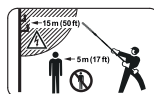

Overhold sikkerhedsafstanden.



Beskyt hækkeklipperen mod regn og fugtighed.



Tag batteriet ud under pauser i arbejdet, transport, opbevaring, vedligeholdelse eller reparation.



Beskyt batteriet mod varme og ild.



Beskyt batteriet mod regn og fugt, og sænk det ikke ned i væsker.



Overhold det tilladte temperaturområde for batteriet.

## 4.2 Formålsbestemt anvendelse

Hækkeklipperen STIHL HLA 56 er beregnet til klipning af bunddækning, høje hækker, høje buske, højt krat og høje buskadser.

Hækkeklipperen må ikke anvendes i regnvejr.

Hækkeklipperen forsynes med energi fra et STIHL AK-batteri.

### ▲ ADVARSEL

- Batterier, som ikke er godkendt af STIHL til hækkeklipperen, kan forårsage brande og eksplosioner. Personer kan pådrage sig alvorlige kvæstelser eller udsættes for livsfare, og der kan opstå materielle skader.
  - ▶ Anvend hækkeklipperen med et STIHL AK-batteri.
- Hvis hækkeklipperen eller batteriet ikke anvendes i overensstemmelse med formålet, kan personer blive kvæstet eller dræbt, og der kan opstå materielle skader.
  - ▶ Hækkeklipperen skal anvendes som beskrevet i denne brugsvejledning.
  - ▶ Anvend batteriet, som det er beskrevet i brugsvejledningen til batteriet STIHL AK.

## 4.3 Krav til brugeren

### ▲ ADVARSEL

- Brugere, der ikke er blevet instrueret, kan ikke genkende eller vurdere de farer, som hækkeklipperen og batteriet giver anledning til. Brugeren eller andre personer kan pådrage sig alvorlige kvæstelser eller udsættes for livsfare.
  - ▶ Sørg for, at denne brugsvejledning læses, forstås og opbevares.



- ▶ Hvis hækkeklipperen eller batteriet overdrages til en anden person: Lad brugsvejledningen følge med.
- ▶ Sørg for, at brugeren opfylder følgende krav:
  - Brugeren er udhvilet.
  - Brugeren er fysisk, sensorisk og mentalt i stand til at betjene hækkeklipperen og batteriet og arbejde med dem. Hvis brugeren har fysiske, sensoriske eller mentale begrænsninger, må brugeren kun arbejde med hækkeklipperen og batteriet under opsyn eller efter anvisning fra en ansvarlig person.
  - Brugeren kan genkende og vurdere de farer, som hækkeklipperen og batteriet giver anledning til.

- Brugeren er myndig, eller brugeren uddannes under opsyn til et erhverv efter nationale forskrifter.
- Brugeren har fået en instruktion fra en STIHL-forhandler eller en fagkyndig person, inden vedkommende anvender hækkeklipperen første gang.
- Brugeren er ikke påvirket af alkohol, medicin eller stoffer.
- ▶ Hvis du er i tvivl: Kontakt en STIHL-forhandler.

## 4.4 Beklædning og udstyr

### ▲ ADVARSEL

- Mens arbejdet foregår, kan langt hår blive trukket ind i hækkeklipperen. Brugeren kan pådrage sig alvorlige kvæstelser.
  - ▶ Langt hår skal sættes op, så det befinder sig over skulderhøjde.
- Under arbejdet kan genstande slynges op med høj hastighed. Brugeren kan pådrage sig kvæstelser.



- ▶ Bær tætsiddende sikkerhedsbriller. Egnede sikkerhedsbriller er kontrolleret iht. standard EN 166 eller nationale forskrifter og kan købes i handlen med den pågældende identifikation.
- ▶ Bær en tætsiddende overdel med lange ærmer samt lange bukser.
- Nedfaldende genstande kan medføre hovedlæsioner.
  - ▶ Bær en beskyttelseshjelm.



- Der kan hvirvles støv op under arbejdet. Indåndet støv kan skade helbredet og udløse allergiske reaktioner.
  - ▶ Hvis der hvirvles støv op: Bær en støvbeskyttelsesmaske.
- Uegnet tøj kan sætte sig fast i træ, kviste og i hækkeklipperen. Brugere, som ikke bærer egnet tøj, kan pådrage sig alvorlige kvæstelser.
  - ▶ Bær tætsiddende tøj.
  - ▶ Tag tørklæder og smykker af.
- Ved brug af sko, der er uegnede til arbejdet, kan brugeren glide. Brugeren kan pådrage sig kvæstelser.



- ▶ Bær fast og lukket skotøj med skridsikre sål.

- Under rensning eller vedligeholdelse kan brugeren komme i kontakt med skæreknivene. Brugeren kan pådrage sig kvæstelser.



- ▶ Bær arbejdshandsker af modstandsdygtigt materiale.

## 4.5 Arbejdsområde og omgivelser

### 4.5.1 Hækkeklipper

#### ▲ ADVARSEL

- Uvedkommende personer, børn og dyr kan ikke genkende og vurdere de farer, der udgår fra hækkeklipperen og de udslyngede genstande. Uvedkommende personer, børn og dyr kan pådrage sig alvorlige kvæstelser, og der kan opstå materielle skader.

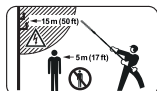

- ▶ Uvedkommende personer, børn og dyr skal holdes væk fra arbejdsområdet i en omkreds på 5 m.

- ▶ Overhold en afstand på 5 m til genstande.
- ▶ Efterlad ikke hækkeklipperen uden opsyn.
- ▶ Sørg for, at børn ikke kan lege med hækkeklipperen.

- Hækkeklipperen er ikke vandbeskyttet. Hvis der arbejdes i regn eller fugtige omgivelser, kan der opstå elektrisk stød. Brugeren kan pådrage sig kvæstelser, og hækkeklipperen kan blive beskadiget.



- ▶ Arbejd ikke i regnvejre eller i fugtige omgivelser.

- Hækkeklipperens elektriske komponenter kan generere gnister. Gnister kan udløse brande eller eksplosioner i let antændelige eller eksplosive omgivelser. Personer kan pådrage sig alvorlige kvæstelser eller udsættes for livsfare, og der kan opstå materielle skader.

- ▶ Arbejd ikke i omgivelser, der er let antændelige eller eksplosive.

### 4.5.2 Batteri

#### ▲ ADVARSEL

- Uvedkommende personer, børn og dyr kan ikke genkende og vurdere de farer, der er forbundet med batteriet. Uvedkommende personer, børn eller dyr kan pådrage sig alvorlige kvæstelser.
  - ▶ Hold uvedkommende personer, børn og dyr væk.
  - ▶ Efterlad ikke batteriet uden opsyn.

- ▶ Sørg for, at børn ikke kan lege med batteriet.

- Batteriet er ikke beskyttet mod alle påvirkninger fra omgivelserne. Hvis batteriet udsættes for bestemte omgivelsespåvirkninger, kan der gå ild i det, eller det kan eksplodere eller blive beskadiget, så det ikke kan repareres. Personer kan pådrage sig alvorlige kvæstelser, og der kan opstå materielle skader.



- ▶ Beskyt batteriet mod varme og ild.
- ▶ Kast ikke batteriet i åben ild.



- ▶ Anvend og opbevar batteriet i temperaturområdet mellem - 10 °C og + 50 °C.



- ▶ Beskyt batteriet mod regn og fugt, og sænk det ikke ned i væsker.

- ▶ Hold små, metalliske genstande væk fra batteriet.
- ▶ Batteriet må ikke udsættes for højt tryk.
- ▶ Batteriet må ikke udsættes for mikrobølger.
- ▶ Beskyt batteriet mod kemikalier og salte.

## 4.6 Sikker tilstand

### 4.6.1 Hækkeklipper

Hækkeklipperen er i sikker tilstand, når følgende betingelser er opfyldt:

- Hækkeklipperen er ubeskadiget.
- Hækkeklipperen er ren.
- Betjeningselementerne fungerer og er ikke blevet ændrede.
- Skæreknivene er monteret korrekt.
- Der er monteret originalt STIHL-tilbehør på denne hækkeklipper.
- Tilbehøret er monteret korrekt.

#### ▲ ADVARSEL

- I tilfælde af en ikke-sikkerhedskonform tilstand kan komponenterne ikke længere fungere korrekt, og sikkerhedsanordningerne sættes ud af kraft. Personer kan pådrage sig alvorlige kvæstelser eller udsættes for livsfare.
  - ▶ Arbejd ikke med hækkeklipperen, hvis den er beskadiget.
  - ▶ Hvis hækkeklipperen er tilsmudset: Rengør hækkeklipperen.
  - ▶ Hækkeklipperen må ikke ændres.
  - ▶ Hvis betjeningselementerne ikke fungerer: Arbejd ikke med hækkeklipperen.
  - ▶ Monter originalt STIHL-tilbehør på denne hækkeklipper.

- ▶ Monter tilbehøret på den måde, som beskrives i denne brugsvejledning eller i tilbehørets brugsvejledning.
- ▶ Der må ikke stikkes genstande gennem hækkeklipperen åbninger.
- ▶ Udskift slidte eller beskadigede informationsskilte.
- ▶ Kontakt en STIHL-forhandler, hvis du er i tvivl.

#### 4.6.2 Skærekniv

Hækkeklipperen er i sikker tilstand, når følgende betingelser er opfyldt:

- Skæreknivene er ubeskadigede.
- Skæreknivene er ikke deformerede.
- Skæreknivene går let.
- Skæreknivene er skærpet korrekt.
- Skæreknivene har ingen grater.

### ▲ ADVARSEL

- I en ikke sikker tilstand kan dele af skæreknivene løsne sig og slynges omkring. Personer kan få alvorlige kvæstelser.
  - ▶ Arbejd ikke, hvis skæreknivene er beskadiget.
  - ▶ Skærp og fjern grater korrekt fra skæreknivene.
  - ▶ Hvis du er i tvivl: Kontakt en STIHL-forhandler.

#### 4.6.3 Batteri

Batteriet er i sikkerhedsmæssig korrekt tilstand, når følgende betingelser er opfyldt:

- Batteriet er ubeskadiget.
- Batteriet er rent og tørt.
- Batteriet fungerer og er uændret.

### ▲ ADVARSEL

- I ikke sikkerhedsmæssig korrekt tilstand fungerer batteriet ikke længere sikkert. Der er risiko for alvorlig kvæstelse af personer.
  - ▶ Sørg for at arbejde med et ubeskadiget og fungerende batteri.
  - ▶ Oplad ikke et beskadiget eller defekt batteri.
  - ▶ Hvis batteriet er snavset eller vådt: Rengør batteriet, og lad det tørre.
  - ▶ Batteriet må ikke ændres.
  - ▶ Stik ikke genstande ind i åbningerne på batteriet.
  - ▶ Batteriets elektriske kontakter må ikke forbindes med metalgenstande og kortsluttes.
  - ▶ Batteriet må ikke åbnes.
  - ▶ Udskift slidte eller beskadigede henvisningsskilte.
- Der kan sive væske ud af et beskadiget batteri. Hvis væsken kommer i kontakt med

huden eller øjnene, kan der forekomme hud- og øjenirritation.

- ▶ Undgå kontakt med væsken.
- ▶ Ved kontakt med huden: Vask de berørte hudpartier med rigelige mængder vand og sæbe.
- ▶ Ved kontakt med øjnene: Skyl øjnene i mindst 15 minutter med rigelige mængder vand, og søg læge.
- Et beskadiget eller defekt batteri kan lugte mærkeligt, ryge eller brænde. Der er risiko for alvorlige kvæstelser eller dødsfald og materielle skader.
  - ▶ Hvis batteriet lugter mærkeligt eller ryger: Brug ikke batteriet, og hold det væk fra brændbare materialer.
  - ▶ Hvis batteriet brænder: Forsøg at slukke branden i batteriet med en brandslukker eller vand.

#### 4.7 Arbejde

### ▲ ADVARSEL

- Brugeren kan i visse situationer ikke længere arbejde koncentreret. Brugeren kan snuble, falde og pådrage sig alvorlige kvæstelser.
  - ▶ Arbejdet skal udføres roligt og velovervejet.
  - ▶ Hvis lysforholdene og udsynet er dårligt: Arbejd ikke med hækkeklipperen.
  - ▶ Betjen hækkeklipperen alene.
  - ▶ Vær opmærksom på forhindringer.
  - ▶ Arbejd stående på jorden, og hold balancen. Hvis der skal arbejdes i højden: Anvend en løfteplatform eller et sikkert stillads.
  - ▶ Hvis der opstår træthedssymptomer: Hold en pause i arbejdet.
- Hvis brugeren arbejder over skulderhøjde, kan vedkommende blive træt tidligt. Brugeren kan pådrage sig alvorlige kvæstelser.
  - ▶ Arbejd kun kortvarigt over skulderhøjde.
  - ▶ Hold pauser under arbejdet.
- Hvis skæreknivene rammer en hård genstand, mens de bevæger sig, kan der opstå en pludselig opbremsning. Som følge af de optrådte reaktionskræfter kan brugeren miste kontrollen over hækkeklipperen og få alvorlige kvæstelser.
  - ▶ Hold hækkeklipperen fast med begge hænder.
  - ▶ Før arbejdet skal hækken kontrolleres for hårde genstande, og de pågældende genstande fjernes.
- Skæreknivene kan under drift skære brugeren. Brugeren kan pådrage sig alvorlige kvæstelser.



- ▶ Berør ikke skæreknivene, når de bevæger sig.
- ▶ Hvis skæreknivene er blokeret af en genstand: Sluk for hækkeklipperen, og tag batteriet ud. Først derefter må genstanden fjernes.
- Hvis hækkeklipperen ændrer sig eller reagerer på en usædvanlig måde under arbejdet, kan hækkeklipperen være i en usikker tilstand. Personer kan pådrage sig alvorlige kvæstelser, og der kan opstå materielle skader.
  - ▶ Stands arbejdet, tag batteriet ud, og kontakt en STIHL-forhandler.
- Under arbejdet kan der opstå vibrationer fra hækkeklipperen.



- ▶ Bær handsker.
- ▶ Hold pauser under arbejdet.
- ▶ Såfremt der opstår tegn på manglende blodcirkulation: Søg læge.
- Hvis kontaktarmen slippes, fortsætter skæreknivene med at bevæge sig i ca. 1 sekund. Bevægende skæreknive kan skære personer. Personer kan pådrage sig alvorlige kvæstelser.
  - ▶ Vent, indtil skæreknivene ikke længere bevæger sig.
- I tilfælde af en farlig situation kan brugeren gå i panik og ikke være i stand til at tage bæresystemet af. Brugeren kan pådrage sig alvorlige kvæstelser.
  - ▶ Øv aftagning af bæresystemet.

## ▲ FARE

- Hvis der arbejdes i nærheden af spændingsførende ledninger, kan skæreknivene komme i kontakt med de spændingsførende ledninger og beskadige disse. Brugeren kan pådrage sig alvorlige kvæstelser eller udsættes for livsfare.

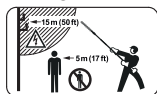

- ▶ Overhold en afstand på 15 m til spændingsførende ledninger.

## 4.8 Transport

### 4.8.1 Hækkeklipper

## ▲ ADVARSEL

- Under transporten kan hækkeklipperen vælte eller flytte sig. Personer kan pådrage sig kvæstelser, og der kan opstå materielle skader.



- ▶ Tag batteriet ud.
- ▶ Skub knivbeskyttelsen over skæreknivene, så skæreknivene dækkes fuldstændigt.
- ▶ Sørg for at sikre hækkeklipperen med gjorde, remme eller et net, så den ikke kan vælte eller flytte sig.

## 4.8.2 Batteri

## ▲ ADVARSEL

- Batteriet er ikke beskyttet mod alle påvirkninger fra omgivelserne. Hvis batteriet udsættes for bestemte omgivelsesbetingelser, kan batteriet tage skade, og der kan opstå materielle skader.
  - ▶ Transportér ikke et beskadiget batteri.
- Under transporten kan batteriet vælte eller flytte sig. Personer kan pådrage sig kvæstelser, og der kan opstå materielle skader.
  - ▶ Pak batteriet i emballagen på en sådan måde, at det ikke kan flytte sig.
  - ▶ Emballagen skal sikres, så den ikke kan flytte sig.

## 4.9 Opbevaring

### 4.9.1 Hækkeklipper

## ▲ ADVARSEL

- Børn kan ikke genkende eller vurdere de farer, som udgår fra hækkeklipperen. Børn kan pådrage sig alvorlige kvæstelser.
  - ▶ Tag batteriet ud.



- ▶ Skub knivbeskyttelsen over skæreknivene, så skæreknivene dækkes fuldstændigt.
- ▶ Opbevar hækkeklipperen uden for børns rækkevidde.
- De elektriske kontakter på hækkeklipperen og metaliske komponenter kan korrodere som følge af fugtighed. Hækkeklipperen kan blive beskadiget.



- ▶ Tag batteriet ud.
- ▶ Opbevar hækkeklipperen rent og tørt.
- Hvis elektriske ledninger og rør er installeret i væggen, kan de tage skade, når vægholderen monteres på væggen. Kontakt med el-ledninger kan medføre strømstød. Personer kan

pådrage sig alvorlige kvæstelser, og der kan opstå materielle skader.

- ▶ Kontroller at der på monteringsstedet ikke er installeret el-ledninger og rør i væggen.
- Hvis vægholderen ikke er monteret på væggen som beskrevet i denne brugsvejledning, kan vægholderen eller hækkeklipperen falde ned. Personer kan pådrage sig kvæstelser, og der kan opstå materielle skader.
  - ▶ Monter vægholderen på en væg, som det er beskrevet i betjeningsvejledningen.

#### 4.9.2 Batteri

### ▲ ADVARSEL

- Børn kan ikke genkende eller vurdere de farer, som er forbundet med batteriet. Børn kan pådrage sig alvorlige kvæstelser.
  - ▶ Opbevar batteriet uden for børns rækkevidde.
- Batteriet er ikke beskyttet mod alle påvirkninger fra omgivelserne. Hvis batteriet udsættes for bestemte omgivelsespåvirkninger, kan batteriet blive beskadiget, så det ikke kan repareres.
  - ▶ Opbevar batteriet i rene og tørre omgivelser.
  - ▶ Opbevar batteriet i et lukket rum.
  - ▶ Opbevar batteriet separat fra hækkeklipperen.
  - ▶ Hvis batteriet opbevares i ladeapparatet: Træk netstikket ud, og opbevar batteriet med et ladeniveau på mellem 40 % og 60 % (2 grønne LED'er).
  - ▶ Opbevar batteriet i temperaturområdet mellem -10 °C og +50 °C.

#### 4.10 Rengøring, vedligeholdelse og reparation

### ▲ ADVARSEL

- Hvis batteriet er sat i under rengøring, vedligeholdelse eller reparation, kan hækkeklipperen gå i gang utilsigtet. Personer kan pådrage sig alvorlige kvæstelser, og der kan opstå materielle skader.



- ▶ Tag batteriet ud.

- Aggressive rengøringsmidler, rengøring med vandstråle eller spidse genstande kan beskadige hækkeklipperen, skæreknivene eller batteriet. Hvis hækkeklipperen, skæreknivene eller batteriet ikke rengøres korrekt, kan komponenterne ikke længere fungere korrekt, og

sikkerhedsanordningerne kan sættes ud af kraft. Personer kan pådrage sig alvorlige kvæstelser.









- ▶ Hækkeklipperen, skæreknivene og batteriet må kun rengøres som beskrevet i denne brugsvejledning.
- Hvis hækkeklipperen, skæreknivene eller batteriet ikke vedligeholdes eller repareres korrekt, kan komponenterne ikke længere fungere korrekt, og sikkerhedsanordningerne kan sættes ud af kraft. Personer kan pådrage sig alvorlige kvæstelser eller udsættes for livsfare.
  - ▶ Hækkeklipperen og batteriet må ikke vedligeholdes eller repareres på egen hånd.
  - ▶ Hvis hækkeklipperen eller batteriet skal vedligeholdes eller repareres: Kontakt en STIHL-forhandler.
  - ▶ Rengør skæreknivene, som det er beskrevet i denne brugsvejledning.
- Under rengøringen, vedligeholdelsen eller reparationen af skæreknivene kan brugeren skære sig på de skarpe skæretænder. Brugeren kan pådrage sig kvæstelser.
  - ▶ Bær arbejdshandsker af modstandsdygtigt materiale.



## 5 Sådan gøres hækkeklipperen klar til drift

### 5.1 Sådan gøres hækkeklipperen klar til drift

Udfør altid følgende trin, inden arbejdet påbegyndes:

- ▶ Kontrollér, at følgende komponenter er i sikkerhedskonform tilstand:
  - Hækkeklipper,  4.6.1.
  - Skærekniv,  4.6.2.
  - Batteri,  4.6.3.
- ▶ Kontrollér batteriet,  10.2.
- ▶ Oplad batteriet helt, som det er beskrevet i brugsanvisningen til opladerne STIHL AL 101, 300, 500.
- ▶ Rengør hækkeklipperen,  15.1.
- ▶ Montering af skæreknive,  7.1.
- ▶ Monter specialhåndtaget,  7.2.
- ▶ Kontrollér betjeningsselementer,  10.1.
- ▶ Hvis disse trin ikke kan gennemføres: Anvend ikke hækkeklipperen, og kontakt en STIHL-forhandler.

## 6 Opladning af batteriet og LED'er

### 6.1 Oplad batteriet

Opladningstiden afhænger af forskellige faktorer, f.eks. batteriets temperatur eller omgivelsestemperaturen. Den faktiske opladningstid kan afvige fra den anførte opladningstid. Opladningstiden er angivet på [www.stihl.com/charging-times](http://www.stihl.com/charging-times).

- ▶ Oplad batteriet som beskrevet i betjeningsvejledningen til ladeapparatet  
STIHL AL 101, 300, 500.

### 6.2 Visning af ladetilstanden

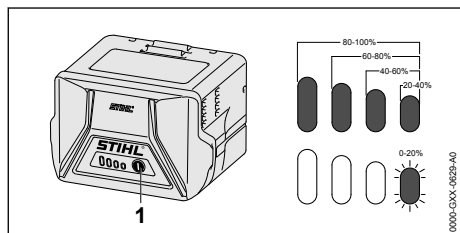

- ▶ Tryk på trykknappen (1).  
LED'erne lyser grønt i ca. 5 sekunder og viser ladetilstanden.
- ▶ Hvis den højre LED blinker grønt: Oplad batteriet.

### 6.3 LED'er på batteriet

LED'erne kan vise batteriets ladetilstand eller fejl. LED'erne kan lyse eller blinke grønt eller rødt.

Hvis LED'erne lyser eller blinker grønt, vises ladetilstanden.

- ▶ Hvis LED'erne lyser eller blinker rødt: Afhjælp fejlene, 18.  
Der er en fejl i hækkeklipperen eller i batteriet.

## 7 Samling af hækkeklipperen

### 7.1 Montering af skærekniive

- ▶ Sluk for hækkeklipperen, og tag batteriet ud.
- ▶ Skub knivbeskyttelsen over skæreknivene, så skæreknivene dækkes fuldstændigt.

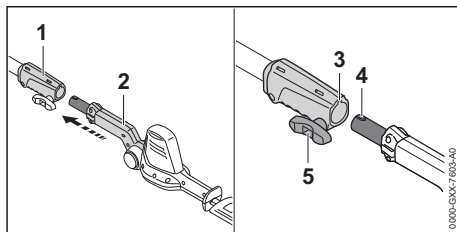

- ▶ Juster koblingsmuffen (1) og skæreknivene (2) sådan, at noten (3) og tappen (4) vender opad.
- ▶ Skub skæreknivene (2) ind i koblingsmuffen (1).
- ▶ Drej knebelskruen (5) med uret, og spænd den.

### 7.2 Montering af specialhåndtaget

- ▶ Sluk for hækkeklipperen, og tag batteriet ud.

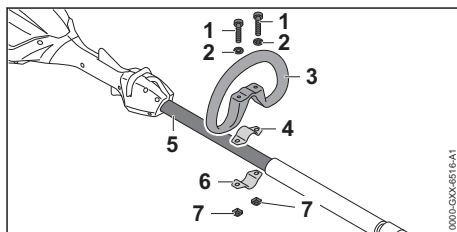

- ▶ Læg spændebåndet (4) ind i løkkegrebet (3).
- ▶ Sæt specialhåndtaget (3) sammen med spændebåndet (4) på skaftet (5).
- ▶ Sæt skraverne (2) på skraverne (1).
- ▶ Tryk spændebåndet (6) mod skaftet (5).
- ▶ Før skraverne (1) gennem hullerne i specialhåndtaget (3) og ind i spændebåndene (4 og 6).
- ▶ Skru møtrikkerne (7) på og fast.

## 8 Isætning og udtagning af batteriet

### 8.1 Isætning af batteri

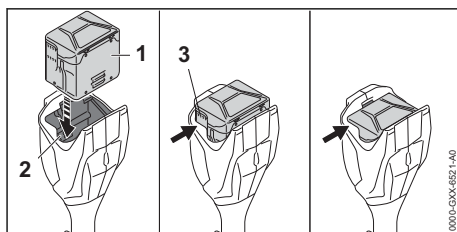

- ▶ Tryk batteriet (1) ind i batteriskakten (2), indtil der høres et klik. Ventilationsslidserne (3) kan stadig ses, og batteriet (1) er sikret i batteriskakten (2). Der er ingen elektrisk kontakt mellem hækkeklipperen og batteriet (1).
- ▶ Tryk batteriet (1) helt ind i batteriskakten (2). Batteriet (1) går i indgreb med et ekstra klik, og ventilationsslidserne (3) kan ikke længere ses.

## 8.2 Udtagning af batteri

- ▶ Læg hækkeklipperen på en plan flade.
- ▶ Hold en hånd foran batteriskakten på en måde, så batteriet (2) ikke kan falde ned.

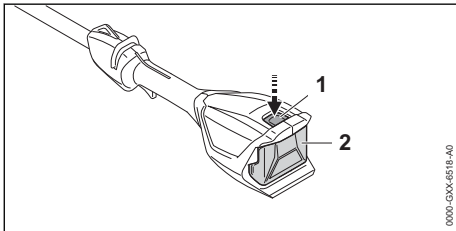

- ▶ Tryk på spærrehåndtaget (1). Batteriet (2) er nu ulåst og kan tages ud.

## 9 Sådan tændes og slukkes hækkeklipperen

### 9.1 Sådan tændes hækkeklipperen

- ▶ Hold hækkeklipperen fast med en hånd på betjeningshåndtaget, således at tommelfingeren når rundt om betjeningshåndtaget.
- ▶ Hold hækkeklipperen fast med den anden hånd på specialgrebet eller på gribestykket, således at tommelfingeren når rundt om specialhåndtaget eller gribestykket.

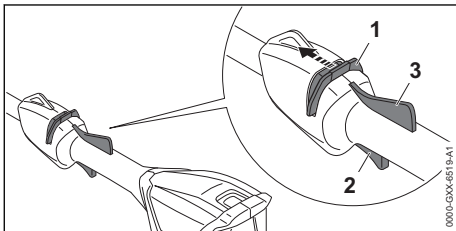

- ▶ Tryk oplåsningsklyderen (1) i retning mod skæreknivene med tommelfingeren, og hold den.
- ▶ Tryk kontaktarmen (2) ned med pegefingern, og hold den nede. Hækkeklipperen accelererer, og skæreknivene bevæger sig.

Oplåsningsklyderen (1) kan slippes.

Når ergo-armen (3) er trykket ned, låses kontaktarmen (2) op. Dermed kan kontaktarmen slippes og igen trykkes ned, uden at oplåsningsklyderen på ny skal skubbes i retning af skæreknivene.

Når kontaktarmen (2) og ergo-armen (3) slippes, låses kontaktarmen (2). Oplåsningsklyderen (1) skal på ny skubbes i retning af skæreknivene og holdes for at låse kontaktarmen (2).

## 9.2 Sådan slukkes hækkeklipperen

- ▶ Slip kontaktarmen og ergo-armen.
- ▶ Vent, indtil skæreknivene ikke bevæger sig længere efter ca. 1 sekund.
- ▶ Hvis skæreknivene fortsat bevæger sig efter ca. 1 sekund: Tag batteriet ud, og kontakt en STIHL-forhandler. Hækkeklipperen er defekt.

## 10 Kontrol af hækkeklipperen og batteriet

### 10.1 Kontrol af betjeningslementer

#### Oplåsningsklyder, ergo-arm og kontaktarm

- ▶ Tag batteriet ud.
- ▶ Prøv at trykke på kontaktarmen uden at aktivere oplåsningsklyderen.
- ▶ Hvis kontaktarmen kan trykkes: Hækkeklipperen må ikke anvendes, kontakt en STIHL-forhandler. Oplåsningsklyderen er defekt.
- ▶ Tryk oplåsningsklyderen i retning mod skæreknivene med tommelfingeren, og hold den.
- ▶ Tryk ergo-armen ned, og hold den nede.
- ▶ Tryk på kontaktarmen. Oplåsningsklyderen kan slippes.
- ▶ Slip kontaktarmen og ergo-armen.
- ▶ Hvis oplåsningsklyderen, kontaktarmen eller ergo-armen går trægt eller ikke fjedrer tilbage til udgangsposition: Anvend ikke hækkeklipperen, og opsøg en STIHL-forhandler. Oplåsningsklyderen, kontaktarmen eller ergo-armen er defekt.

#### Sådan tændes hækkeklipperen

- ▶ Sæt batteriet i.
- ▶ Tryk oplåsningsklyderen i retning mod skæreknivene, og hold den.
- ▶ Tryk på kontaktarmen, og hold den nede. Skæreknivene bevæger sig.
- ▶ Hvis 3 LED'er blinker rødt: Fjern batteriet, og kontakt en STIHL-forhandler. Der er en fejl i hækkeklipperen.



- ▶ Slip kontaktarmen. Skæreknivene bevæger sig efter 1 sekund ikke længere.
- ▶ Hvis skæreknivene fortsat bevæger sig efter ca. 1 sekund: Tag batteriet ud, og kontakt en STIHL-forhandler. Hækkeklipperen er defekt.

## 10.2 Kontrollér batteriet

- ▶ Tryk knappen på batteriet. LED'erne lyser eller blinker.
- ▶ Hvis LED'erne ikke lyser eller blinker: Brug ikke batteriet, og kontakt en STIHL-forhandler. Der er en fejl i batteriet.

# 11 Arbejde med hækkeklipperen

## 11.1 Fastholdelse og føring af hækkeklipperen

Afhængigt af anvendelsen kan hækkeklipperen holdes og føres på forskellig vis.

### Specialhåndtag

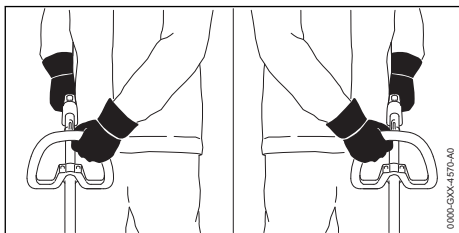

- ▶ Hold hækkeklipperen fast med en hånd på betjeningshåndtaget, således at tommelfingeren når rundt om betjeningshåndtaget.
- ▶ Hold hækkeklipperen fast med den anden hånd på specialhåndtaget, således at tommelfingeren når rundt om specialhåndtaget.

### Gribestykke

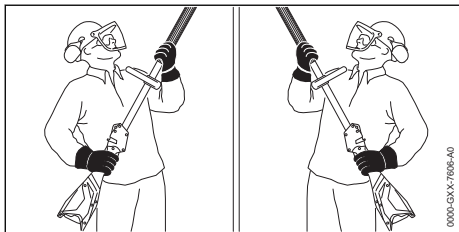

- ▶ Hold hækkeklipperen fast med en hånd på betjeningshåndtaget, således at tommelfingeren når rundt om betjeningshåndtaget.

- ▶ Hold hækkeklipperen fast med den anden hånd på gribestykket, således at tommelfingeren når rundt om gribestykket.

## 11.2 Indstilling af skæreknivens vinkel

Skæreknivens vinkel kan indstilles på 2 forskellige positioner opad og på 4 forskellige positioner nedad afhængigt af anvendelsen og brugerens kroppsstørrelse.

- ▶ Sluk for hækkeklipperen, og tag batteriet ud.

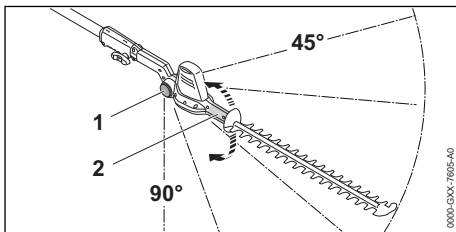

- ▶ Tag fat om drejegræbet (2) med hånden, og hold fast.
- ▶ Tryk på spærreknappen (1) i begge sider, og hold den trykket nede.
- ▶ Indstil den ønskede vinkel.
- ▶ Slip spærreknappen (1) i begge sider.
- ▶ Bevæg drejegræbet (2), indtil skæreknivene går i indgreb. Skæreknivens vinkel er indstillet.

## 11.3 Klipning

### Klipning i nærheden af jorden

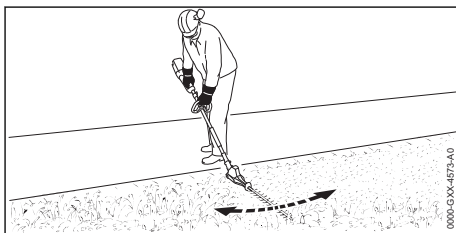

- ▶ Klap skæreknivene ned.
- ▶ Bevæg hækkeklipperen ensartet frem og tilbage.
- ▶ Arbejd langsomt og kontrolleret.
- ▶ Hvis skæreeffekten aftager: Slib skæreknivene.

### Lodret klipning

- ▶ Tykke grene og kviste skal fjernes med en grensaks eller en motorsav.

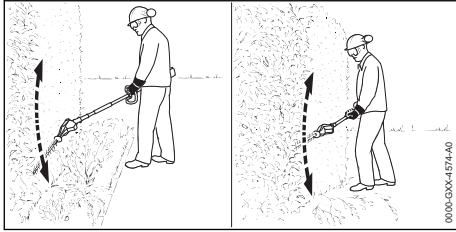

- ▶ Hvis der er afstand til den hæk, der skal klippes: Klap skæreknivene ned.
- ▶ Før hækkeklipperen på en side af hækken i en buebevægelse frem og tilbage, og klip hækken.
- ▶ Arbejd langsomt og kontrolleret.
- ▶ Klip den anden side af hækken på samme måde.
- ▶ Hvis skæreeffekten aftager: Slib skæreknivene.

### Vandret klipning

- ▶ Tykke grene og kviste skal fjernes med en grensaks eller en motorsav.

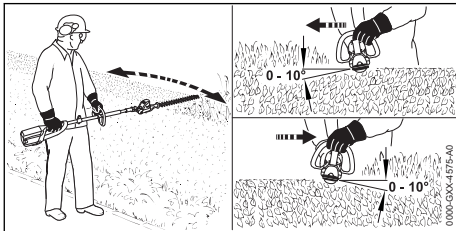

- ▶ Anbring skæreknivene på den øverste side af hækken med en vinkel på mellem 0° og 10°.
- ▶ Før hækkeklipperen vandret frem og tilbage i en buebevægelse, og klip hækken.
- ▶ Hvis skæreeffekten aftager: Slib skæreknivene.

### Klipning fra oven

- ▶ Tykke grene og kviste skal fjernes med en grensaks eller en motorsav.

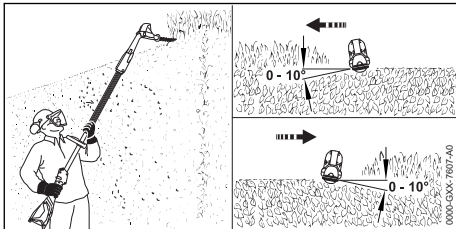

- ▶ Klap skæreknivene helt ned.
- ▶ Anbring skæreknivene på den øverste side af hækken med en vinkel på mellem 0° og 10°.

- ▶ Før hækkeklipperen vandret frem og tilbage i en buebevægelse, og klip hækken.
- ▶ Hvis skæreeffekten aftager: Slib skæreknivene.

## 12 Efter arbejdet

### 12.1 Efter arbejdet

- ▶ Sluk for hækkeklipperen, og tag batteriet ud.
- ▶ Hvis hækkeklipperen er våd: Lad hækkeklipperen tørre.
- ▶ Hvis batteriet er vådt: Lad batteriet tørre.
- ▶ Rengør hækkeklipperen.
- ▶ Rengør skæreknivene.
- ▶ Skub knivbeskyttelsen over skæreknivene, så skæreknivene dækkes fuldstændigt.
- ▶ Rengør batteriet.

## 13 Transport

### 13.1 Transport af hækkeklipperen

- ▶ Sluk for hækkeklipperen, og tag batteriet ud.
- ▶ Skub knivbeskyttelsen over skæreknivene, så skæreknivene dækkes fuldstændigt.

### Sådan bæres hækkeklipperen

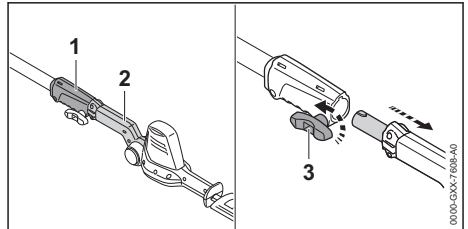

- ▶ Drej knebelskruen (3) mod uret.
- ▶ Træk skæreknivene (2) ud af koblingsmuffen (1).
- ▶ Bær skæreknivene med en hånd, så skæreknivene peger bagud.

### Transport af hækkeklipperen i et køretøj

- ▶ Sørg for at sikre hækkeklipperen, så den ikke vælter og ikke kan bevæge sig.

### 13.2 Transport af batteriet

- ▶ Sluk for hækkeklipperen, og tag batteriet ud.
- ▶ Kontrollér, at batteriet er i en sikker tilstand.
- ▶ Pak batteriet ind, så det ikke kan bevæge sig inde i emballagen.
- ▶ Emballagen skal sikres, så den ikke kan flytte sig.

Batteriet er underlagt kravene for transport af farligt gods. Batteriet er klassificeret som UN 3480 (litium-ion-batterier) og er blevet kontrolleret iht.

FN-håndbogen angående kontroller og kriterier, del III, afsnit 38.3.

Transportbestemmelserne findes på [www.stihl.com/safety-data-sheets](http://www.stihl.com/safety-data-sheets).

## 14 Opbevaring

### 14.1 Opbevaring af hækkeklipperen

- ▶ Sluk for hækkeklipperen, og tag batteriet ud.
- ▶ Skub knivbeskyttelsen over skæreknivene, så skæreknivene dækkes fuldstændigt.
- ▶ Opbevar hækkeklipperen, så følgende betingelser opfyldes:
  - Hækkeklipperen er uden for børns rækkevidde.
  - Hækkeklipperen er ren og tør.

### 14.2 Opbevaring af batteriet

STIHL anbefaler at opbevare batteriet med en ladetilstand på mellem 40 % og 60 % (2 grønne LED'er lyser).

- ▶ Opbevar batteriet, så følgende betingelser opfyldes:
  - Batteriet er uden for børns rækkevidde.
  - Batteriet er rent og tørt.
  - Batteriet er i et lukket rum.
  - Batteriet er afbrudt fra hækkeklipperen.
  - Hvis batteriet opbevares i ladeapparatet: Træk netstikket ud, og opbevar batteriet med et lade niveau på mellem 40 % og 60 % (2 grønne LED'er).
  - Batteriet er i temperaturområdet mellem -10 °C og +50 °C.

#### BEMÆRK

- Hvis batteriet ikke opbevares som beskrevet i denne brugsvejledning, kan batteriet blive dybdeafladet og dermed blive beskadiget, så det ikke kan repareres.
  - ▶ Oplad et afladet batteri, inden det opbevares. STIHL anbefaler at opbevare batteriet med en ladetilstand på mellem 40 % og 60 % (2 grønne LED'er lyser).
  - ▶ Opbevar batteriet separat fra hækkeklipperen.

### 14.3 Opbevaring af hækkeklipperen i vægholderen

Hækkeklipperen kan opbevares i vægholderen.

### Montering af vægholder

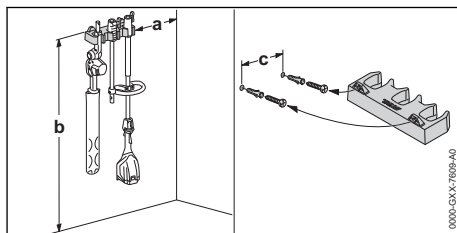

- ▶ Montér vægholderen på en væg, så følgende betingelser opfyldes:
  - Egnet fastgørelsesmateriale er anvendt.
  - Vægholderen er vandret.
 Følgende mål er overholdt:
  - a = mindst 20 cm
  - b = mindst 130 cm
  - c = 22,8 cm

### Indsætning af hækkeklipperen i vægholderen

- ▶ Sluk for hækkeklipperen, og tag batteriet ud.
- ▶ Skub knivbeskyttelsen over skæreknivene, så skæreknivene dækkes fuldstændigt.
- ▶ Skil hækkeklipperen ad.
- ▶ Monter skaflet med koblingsmuffen.
- ▶ Monter skæreknivene med drejebrebet.

## 15 Rengøring

### 15.1 Rengøring af hækkeklipperen

- ▶ Sluk for hækkeklipperen, og tag batteriet ud.
- ▶ Rengør hækkeklipperen med en fugtig klud og STIHL-harpiksløsner.
- ▶ Rengør ventilationslidserne med en børste.
- ▶ Fremmedlegemer fjernes fra batteriskakten, og skakten rengøres med en fugtig klud.
- ▶ Elektriske kontakter i batteriskakten rengøres med en pensel eller en blød børste.

### 15.2 Rengøring af skæreknive

- ▶ Sluk for hækkeklipperen, og tag batteriet ud.
- ▶ Sprøjt STIHL-harpiksløsner på begge sider af skæreknivene.
- ▶ Sæt batteriet i.
- ▶ Tænd for hækkeklipperen i 5 sekunder. Skæreknivene bevæger sig. STIHL-harpiksløsneren fordeler sig jævnt.

### 15.3 Rengøring af batteriet

- ▶ Rengør batteriet med en fugtig klud.

## 16 Vedligeholdelse

### 16.1 Slibning af skæreknive

STIHL anbefaler at få skæreknivene slebet hos en STIHL-forhandler.



#### ADVARSEL

- Skæreknivens skæretænder er skarpe. Brugeren kan skære sig.
  - ▶ Bær arbejdshandsker af modstandsdygtigt materiale.
- ▶ Sluk for hækkeklipperen, og tag batteriet ud.

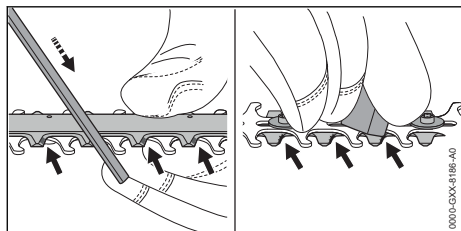

- ▶ Slib hver æg på det øverste skæreværktøj med en STIHL-fladfil med en fremadrettet

bevægelse. Vær i den forbindelse opmærksom på slibevinklen,  19.2.

- ▶ Vend hækkeklipperen om.
- ▶ Afgrat hver æg nedefra.
- ▶ Fjern støvet, der opstår under filingen, med en fugtig klud.
- ▶ Sprøjt STIHL-harpiksløsner på begge sider af skæreknivene.
- ▶ Tænd for hækkeklipperen i 5 sekunder. Skæreknivene bevæger sig. STIHL-harpiksløsneren fordeler sig jævnt.
- ▶ Hvis du er i tvivl: Kontakt en STIHL-forhandler.

## 17 Reparation

### 17.1 Reparation af hækkeklipperen og batteriet

Brugeren kan ikke selv reparere hækkeklipperen, skæreknivene og batteriet.

- ▶ Hvis hækkeklipperen eller skæreknivene eller beskadiget: Hækkeklipperen må ikke anvendes, kontakt en STIHL-forhandler.
- ▶ Hvis batteriet er defekt eller beskadiget: Udskift batteriet.

## 18 Afhjælpning af fejl

### 18.1 Afhjælpning af fejl i hækkeklipperen eller batteriet

Fejl	LED'er på batteriet	Årsag	Afhjælpning
Hækkeklipperen starter ikke, når der tændes for den.	1 LED blinker grønt.	Batteriets ladetilstand er for lav.	▶ Oplad batteriet, som det er beskrevet i brugsanvisningen til opladerne STIHL AL 101, 300, 500.
	1 LED lyser rødt.	Batteriet er for varmt eller for koldt.	▶ Tag batteriet ud. ▶ Lad batteriet køle af eller varme op.
	3 LED'er blinker rødt.	Der er en fejl i hækkeklipperen.	▶ Tag batteriet ud. ▶ Rengør de elektriske kontakter i batteriskakten. ▶ Sæt batteriet i. ▶ Tænd for hækkeklipperen. ▶ Hvis de 3 LED'er fortsat blinker rødt: Hækkeklipperen må ikke bruges, kontakt en STIHL-forhandler.
		Skæreknivene går trægt.	▶ Sprøjt STIHL-harpiksløsner på begge sider af skæreknivene. ▶ Hvis de 3 LED'er fortsat blinker rødt: Hækkeklipperen må ikke bruges, kontakt en STIHL-forhandler.
	3 LED'er lyser rødt.	Hækkeklipperen er for varm.	▶ Tag batteriet ud. ▶ Lad hækkeklipperen køle af.
	4 LED'er blinker rødt.	Der er en fejl i batteriet.	▶ Tag batteriet ud, og sæt det i igen. ▶ Tænd for hækkeklipperen. ▶ Hvis de 4 LED'er fortsat blinker rødt: Batteriet må ikke bruges, kontakt en STIHL-forhandler.

Fejl	LED'er på batteriet	Årsag	Afhjælpning
	-	Den elektriske forbindelse mellem hækkeklipperen og batteriet er afbrudt.	<ul style="list-style-type: none"> <li>▶ Tag batteriet ud.</li> <li>▶ Rengør de elektriske kontakter i batterikakten.</li> <li>▶ Sæt batteriet i.</li> </ul>
	-	Hækkeklipperen eller batteriet er fugtig(t).	<ul style="list-style-type: none"> <li>▶ Lad hækkeklipperen eller batteriet tørre.</li> </ul>
Hækkeklipperen slukker under drift.	3 LED'er lyser rødt.	Hækkeklipperen er for varm.	<ul style="list-style-type: none"> <li>▶ Tag batteriet ud.</li> <li>▶ Lad hækkeklipperen køle af.</li> </ul>
	-	Der er en elektrisk fejl.	<ul style="list-style-type: none"> <li>▶ Tag batteriet ud, og sæt det i igen.</li> <li>▶ Tænd for hækkeklipperen.</li> </ul>
Hækkeklipperens driftstid er for kort.	-	Batteriet er ikke ladet helt op.	<ul style="list-style-type: none"> <li>▶ Oplad batteriet helt, som det er beskrevet i brugsanvisningen til opladerne STIHL AL 101, 300, 500.</li> </ul>
	-	Batteriets levetid er overskredet.	<ul style="list-style-type: none"> <li>▶ Udskift batteriet.</li> </ul>

## 19 Tekniske data

### 19.1 Hækkeklipper STIHL HLA 56

Tilladte batterier:

- STIHL AK
- Vægt uden batteri: 3,8 kg

Batteriets levetid kan ses her: [www.stihl.com/battery-life](http://www.stihl.com/battery-life).

### 19.2 Skærekniv

- Tandafstand: 30 mm
- Snitlængde: 450 mm:
- Slibevinkel: 35°

### 19.3 Batteri STIHL AK

- Batteriteknologi: Litium-ion
- Spænding: 36 V
- Kapacitet i Ah: se mærkepladen
- Energiindhold i Wh: se mærkepladen
- Vægt i kg: se mærkepladen
- Tilladt temperaturområde for anvendelse og opbevaring: - 10 °C til + 50 °C

### 19.4 Støj- og vibrationsværdier

K-værdien for lydtryksniveauet er på 2 dB(A). K-værdien for lydeffektniveauet er på 2 dB(A). K-værdien for vibrationsværdierne er på 2 m/s<sup>2</sup>.

STIHL anbefaler, at du bærer høreværn.

- Lydtryksniveau  $L_{pA}$  målt iht. ISO 22868: 77 dB(A)
- Lydeffektniveau  $L_{wA}$  målt efter ISO 22868: 88 dB(A)
- Vibrationsværdi  $a_{hv}$  målt efter ISO 22867
  - Betjeningshåndtag: 1,5 m/s<sup>2</sup>
  - Specialhåndtag: 1,5 m/s<sup>2</sup>
  - Slange med håndtag: 1,5 m/s<sup>2</sup>

De angivne vibrationsværdier er målt efter en normeret kontrolmetode og kan anvendes til sammenligning af elektriske apparater. De faktiske optrædende vibrationsværdier kan afvige fra de angivne værdier, afhængigt af anvendelse. De angivne vibrationsværdier kan danne basis for en første vurdering af vibrationsbelastningen. Den faktiske vibrationsbelastning skal vurderes. Her kan der også tages hensyn til tidspunkter, hvor det elektriske apparat er frakoblet, og tidspunkter, hvor det er tændt, men kører uden belastning.

Oplysninger om opfyldelse af direktivet for arbejdstagernes eksponering for risici på grund af fysiske agenser (vibrationer) 2002/44/EF findes her [www.stihl.com/vib](http://www.stihl.com/vib).

### 19.5 REACH

REACH betegner en EF-forordning til registrering, vurdering og godkendelse af kemikalier.

Informationer om overholdelse af REACH-forordningen kan findes på [www.stihl.com/reach](http://www.stihl.com/reach).

## 20 Reservedele og tilbehør

### 20.1 Reservedele og tilbehør

**STIHL** Disse symboler kendetegner originale reservedele fra STIHL og originalt tilbehør fra STIHL.

STIHL anbefaler, at der anvendes originale reservedele fra STIHL og originalt tilbehør fra STIHL.

Reservedele og tilbehør fra andre producenter kan ikke vurderes af STIHL med hensyn til pålidelighed og sikkerhed samt egnethed på trods af

løbende markedsovervågning, og STIHL kan heller ikke give garanti for deres anvendelse.

Originale reservedele fra STIHL og originalt tilbehør fra STIHL kan fås hos en STIHL-forhandler.

## 21 Bortskaffelse

### 21.1 Bortskaffelse af hækkeklipperen og batteriet

Der kan findes informationer om bortskaffelse hos de lokale myndigheder eller en STIHL-forhandler.

Ukorrekt bortskaffelse kan være sundhedsskadeligt og belaste miljøet.

- ▶ STIHL-produkter inklusive emballage skal overdrages til et egnet indsamlingssted til genbrug i henhold til gældende lokale regler.
- ▶ Må ikke bortskaffes som husholdningsaffald.

## 22 EU-overensstemmelseserklæring

### 22.1 Hækkeklipper STIHL HLA 56

ANDREAS STIHL AG & Co. KG  
Badstraße 115  
D-71336 Waiblingen

Tyskland

erklærer som eneansvarlig, at

- Konstruktionstype: Batterihækkeklipper
- Fabriksmærke: STIHL
- Type: HLA 56
- Serienummer: HA01

overholder de gældende bestemmelser i direktiverne 2011/65/EU, 2006/42/EF, 2014/30/EU og 2000/14/EF er udviklet og produceret i overensstemmelse med de på produktionsdatoen gældende versioner af standarderne: EN 55014-1, EN 55014-2, EN 60745-1 under hensyntagen til EN ISO 10517 og EN 60745-2-15.

Anvendt procedure for overensstemmelsesvurdering iht. direktiv 2000/14/EF, bilag V.

- Målt lydeffektniveau: 88 dB(A)
- Garanteret lydeffektniveau: 90 dB(A)

Den tekniske dokumentation opbevares sammen med ANDREAS STIHL AG & Co. KG's produktgodkendelse.

Fremstillingsåret, fremstillingslandet og maskinnummeret er angivet på hækkeklipperen.

Waiblingen, 15.07.2021

ANDREAS STIHL AG & Co. KG



p.p.

Dr. Jürgen Hoffmann, afdelingsleder for produktgodkendelse og -regulering

## 23 UKCA-overensstemmelseserklæring

### 23.1 Hækkeklipper STIHL HLA 56

**UK  
CA**

ANDREAS STIHL AG & Co. KG  
Badstraße 115  
D-71336 Waiblingen

Tyskland

erklærer som eneansvarlig, at

- Konstruktionstype: Batterihækkeklipper
- Fabriksmærke: STIHL
- Type: HLA 56
- Serienummer: HA01

overholder de gældende bestemmelser i UK-direktiverne The Restriction of the Use of Certain Hazardous Substances in Electrical and Electronic Equipment Regulations 2012, Supply of Machinery (Safety) Regulations 2008, Electromagnetic Compatibility Regulations 2016 and Noise Emission in the Environment by Equipment for use Outdoors Regulations 2001 og er udviklet og produceret i overensstemmelse med de på produktionsdatoen gældende versioner af standarderne: EN 55014-1, EN 55014-2, EN 60745-1 under hensynstagen til EN ISO 10517 og EN 60745-2-15.

Anvendt procedure for overensstemmelsesvurdering iht. UK-direktiv Noise Emission in the Environment by Equipment for use Outdoors Regulations 2001, Schedule 8.

- Målt lydeffektniveau: 88 dB(A)
- Garanteret lydeffektniveau: 90 dB(A)

Den tekniske dokumentation opbevares hos ANDREAS STIHL AG & Co. KG.

Fremstillingsåret, fremstillingslandet og maskinnummeret er angivet på hækkeklipperen.

Waiblingen, 15.07.2021

ANDREAS STIHL AG & Co. KG



p.p.

Dr. Jürgen Hoffmann, afdelingsleder for produktgodkendelse og -regulering

## 24 Generelle advarselshenvisninger for el-værktøjer

### 24.1 Indledning

Dette kapitel gengiver de generelt formulerede almene sikkerhedshenvisninger i standarden EN/IEC 62841 om elektrisk motordrevet håndværktøj.

STIHL er forpligtet til at gengive disse tekster.

Sikkerhedshenvisningerne, der er angivet under "Elektrisk sikkerhed" for at undgå elektrisk stød, kan ikke anvendes i forbindelse med STIHL-batteriprodukter.



- **Læs alle sikkerhedshenvisninger og anvisninger, billedbeskrivelser og tekniske data, som afses elektrisk værktøj.** Manglende overholdelse af følgende anvisninger kan medføre elektrisk stød, brand og/eller alvorlige kvæstelser. **Opbevar alle sikkerhedshenvisninger og anvisninger til fremtidig brug.**

Begrebet "elektrisk motordrevet", der anvendes i sikkerhedshenvisningerne, betegner eldrevet elektrisk værktøj (med ledning) eller batteridrevet elværktøj (uden ledning).

### 24.2 Sikkerhed på arbejdspladsen

- a) **Sørg for, at arbejdsområdet er rent og godt oplyst.** Uorden eller uoplyste arbejdsområder øger faren for uheld.
- b) **Brug ikke elværktøj i eksplosionsfarlige omgivelser, hvor der findes brændbare væsker, gasser eller støv.** Elværktøj kan slå gnister, som kan antænde støv eller dampe.
- c) **Sørg for, at børn og andre personer holdes væk fra arbejdsområdet, når elværktøjet er i brug.** Hvis man distraheres, kan man miste kontrollen over elværktøjet.

### 24.3 Elektrisk sikkerhed

- a) **Elværktøjets stik skal passe til stikkontakten. Stikket må under ingen omstændigheder ændres. Brug ikke adapterstik sammen med**

**jordforbundet elværktøj.** Uændrede stik, som passer til stikkontakten, nedsætter risikoen for elektrisk stød.

- b) **Undgå kropskontakt med jordforbundne overflader som f.eks. rør, radiatorer, komfurer og køleskabe.** Hvis din krop er jordforbundet, øges risikoen for elektrisk stød.
- c) **Elværktøjet må ikke udsættes for regn eller fugt.** Indtrængning af vand i et elværktøj øger risikoen for elektrisk stød.
- d) **Brug ikke tilslutningsledningen til andre formål. Anvend aldrig tilslutningsledningen til at bære, trække eller at trække stikke elværktøjet ud af stikket. Hold tilslutningsledningen på afstand af varme, olie, skarpe kanter eller maskindele, som bevæger sig.** Beskadigede eller snoede ledninger øger risikoen for elektrisk stød.
- e) **Hvis elværktøjet benyttes i det fri, må der kun benyttes en forlængerledning, der er egnet til udendørs brug.** Anvendelse af forlængerledning til udendørs brug nedsætter risikoen for elektrisk stød.
- f) **Hvis det ikke kan undgås at benytte elværktøjet i fugtige omgivelser, skal der bruges et fejlstrømsrelæ.** Brug af et fejlstrømsrelæ reducerer risikoen for at få et elektrisk stød.

### 24.4 Personlig sikkerhed

- a) **Det er vigtigt at være opmærksom, se, hvad man laver, og bruge elværktøjet fornuftigt. Brug ikke noget elværktøj, hvis du er træt, har indtaget alkohol eller er påvirket af medicin eller euforiserende stoffer.** Få sekunders uopmærksomhed ved brug af elværktøjet kan føre til alvorlige personskader.
- b) **Brug personligt beskyttelsesudstyr, og hav altid beskyttelsesbriller på.** Brug af personligt beskyttelsesudstyr som f.eks. støvmaske, skridsikkert fodtøj, beskyttelseshjelm eller høreværn, afhængigt af maskintype og anvendelse af elværktøjet, nedsætter risikoen for personskader.
- c) **Undgå utilsigtet igangsætning. Kontrollér, at elværktøjet er slukket, før du tilslutter det til strømforsyningen og/eller batteriet, løfter eller bærer det.** Hvis du bærer elværktøjet med fingeren på kontakten eller har elværktøjet sluttet til strømforsyningen, kan det medføre uheld.
- d) **Fjern indstillingsværktøj eller skruenøgle, inden elværktøjet tændes.** Hvis et stykke værktøj eller en nøgle sidder i en roterende

del af elværktøjet, er der risiko for personskader.

- e) **Undgå en anormal legemsposition. Sørg for at stå sikkert, mens der arbejdes, og kom ikke ud af balance.** Dermed har du bedre mulighed for at kontrollere elværktøjet, hvis der skulle opstå uventede situationer.
- f) **Brug egnet arbejdstøj. Undgå løst tøj eller smykker. Hold hår, tøj og handsker væk fra dele, som bevæger sig.** Dele, som bevæger sig, kan gribe fast i løst tøj, smykker eller langt hår.
- g) **Hvis støvudsugnings- og -opsamlingsudstyr kan monteres, er det vigtigt, at dette tilsluttes og benyttes korrekt.** Brug af støvudsugning kan reducere den fare, som udgår fra støv.
- h) **Arbejd ikke med falsk sikkerhed, og ignorer ikke sikkerhedsreglerne for elværktøj, også selv om du som rutineret bruger af elværktøj er fortrolig med dets funktion.** Uagtsom omgang med værktøjet kan inden for brøkdelen af et sekund medføre alvorlige kvæstelser.

## 24.5 Omgang med og brug af elværktøj

- a) **Undgå overbelastning af elværktøjet. Brug altid det elværktøj, som er beregnet til det stykke arbejde, der skal udføres.** Med det passende elværktøj arbejder man bedst og mest sikkert inden for det angivne effektområde.
- b) **Brug ikke elværktøj, hvis afbryder er defekt.** Elværktøj, der ikke kan startes og stoppes, er farligt og skal repareres.
- c) **Træk stikket ud af stikkontakten og/eller fjern batteriet, inden redskabet indstilles, inden der skiftes arbejdsværktøjsdele, eller inden redskabet lægges til side.** Disse forsigtighedsforanstaltninger forhindrer utilsigtet start af elværktøjet.
- d) **Opbevar ubenyttet elværktøj uden for børns rækkevidde. Lad aldrig personer, som ikke er fortrolige med elværktøjet eller ikke har gennemlæst disse instruktioner, benytte det.** Elværktøj er farligt, hvis det benyttes af ukundige personer.
- e) **Elværktøj og arbejdsværktøj skal plejes omhyggeligt. Kontrollér, om bevægelige maskindele fungerer korrekt og ikke sidder fast, og om delene er brækkede eller beskadigede, således at elværktøjets funktion påvirkes. Få beskadigede dele repareret,**

**inden elværktøjet tages i brug.** Mange uheld skyldes dårligt vedligeholdt elværktøj.

- f) **Sørg for, at skæreværktøjer er skarpe og rene.** Omhyggeligt vedligeholdte skæreværktøjer med skarpe skærekanten sætter sig ikke så hurtigt fast og er nemmere at føre.
- g) **Brug elværktøj, tilhører, indsatsværktøjer etc. iht. disse instruktioner. Tag hensyn til arbejdsforholdene og det arbejde, som skal udføres.** Brug af elværktøj til formål, som ligger uden for det fastsatte arbejdsområde, kan føre til farlige situationer.
- h) **Hold greb og gribeblader tørre, rene og fri for olie og fedt.** Glatte greb og gribeblader forhindrer en sikker betjening og kontrol af elværktøjet i uforudsete situationer.

## 24.6 Omgang med og brug af batteridrevet værktøj

- a) **Oplad kun batteriet i opladere, der er anbefalet af fabrikanten.** En oplader, som er egnet til en bestemt type batterier, må ikke benyttes til andre batterier - brandfare.
- b) **Brug kun de batterier, der er beregnet til elværktøjet.** Brug af andre batterier øger risikoen for personskade og er forbundet med brandfare.
- c) **Ikke benyttede batterier må ikke komme i berøring med kontorclips, mønter, nøgler, søm, skruer eller andre små metalgenstande, da disse kan kortslutte kontakterne.** En kortslutning mellem batterikontakterne øger risikoen for forbrændinger eller brand.
- d) **Hvis batteriet anvendes forkert, kan der sive væske ud af det. Undgå at komme i kontakt med denne væske. Ved tilfældig kontakt skal der skylles med vand. Søg desuden læge, hvis væsken kommer i øjnene.** Batterivæske kan give hudirritation eller forbrændinger.
- e) **Brug ikke et beskadiget eller ændret batteri.** Beskadigede eller ændrede batterier kan reagere uventet og medføre brand, eksplosion eller fare for kvæstelser.
- f) **Udsæt ikke et batteri for ild eller for høje temperaturer.** Ild eller temperaturer over 130 °C (265 °F) kan medføre eksplosion.
- g) **Følg alle anvisninger angående opladning, og oplad aldrig batteriet eller batteriværktøjet uden for det temperaturområde, der er angivet i driftsvejledningen.** Forkert opladning eller opladning uden for det tilladte tempera-



tuumråde kan ødelægge batteriet og forøge brandfaren.

## 24.7 Service

- Sørg for, at el-værktøjet kun reparerer af kvalificerede fagfolk og at der benyttes originale reservedele.** Dermed sikres størst mulig sikkerhed for el-værktøjet.
- Beskadigede batterier må aldrig vedligeholdes.** Al vedligeholdelse af batterier må kun udføres af producenten eller af bemyndiget kundeservice.

## 24.8 Sikkerhedsanvisninger for hækkeklippere

### Generelle sikkerhedsanvisninger for hækkeklippere

- Hold alle legemsdele på afstand af kniven. Forsøg ikke på at fjerne afklippet materiale eller at holde materiale fast, som skal klippes af, mens knivene kører.** Knivene fortsætter med at bevæge sig, efter kontakten er blevet slukket. Et øjeblik uopmærksomhed ved brug af hækkeklipperen kan føre til alvorlige kvæstelser.
- Bær hækkeklipperen i håndtaget med standsede knive, og pas på ikke at aktivere kontakten.** Når hækkeklipperen bæres rigtigt, mindsker faren ved utilsigtet start og de deraf følgende kvæstelser, som kniven kan forårsage.
- Træk altid afdækningen på knivene ved transport eller opbevaring af hækkeklipperen.** Korrekt omgang med hækkeklipperen mindsker risikoen for tilskadekomst pga. knivene.
- Sørg for, at alle kontakter er slukkede, og at batteriet er fjernet eller slukket, før det fastklemte materiale fjernes, eller maskinen vedligeholdes.** Ved uventet start af hækkeklipperen når der fjernes fastklemt materiale, kan medføre alvorlige kvæstelser.
- Hold kun hækkeklipperen på de isolerede håndtagsflader, da skæreknaven kan ramme skjulte strømledninger.** Kontakt med en spændingsførende ledning, kan det også sætte redskabsdele af metal under spænding og medføre elektrisk stød.
- Hold alle strømledninger bort fra skærområdet.** Der kan være ledninger gemt i hække eller buske, som utilsigtet bliver skåret over.

- Brug ikke hækkeklipperen i dårligt vejr, særligt når der er fare for torden.** Det mindsker faren for at blive ramt af et lyn.

## Innholdsfortegnelse

1	Forord.....	113
2	Informasjon om denne bruksanvisningen.....	114
3	Oversikt.....	114
4	Sikkerhetsforskrifter.....	115
5	Gjøre heksaksen klar til bruk.....	120
6	Lade batteriet og LEDer.....	120
7	Sette sammen heksaksen.....	121
8	Sette inn og ta ut batteriet.....	121
9	Slå heksaksen på og av.....	121
10	Kontrollere heksaks og batteri.....	122
11	Arbeide med heksaksen.....	122
12	Etter arbeidet.....	124
13	Transport.....	124
14	Oppbevaring.....	124
15	Rengjøring.....	125
16	Vedlikeholde.....	125
17	Reparere.....	125
18	Utbedre feil.....	126
19	Tekniske data.....	126
20	Reservedeler og tilbehør.....	127
21	Kassering.....	127
22	EU-samsvarserklæring.....	127
23	Produsentens samsvarserklæring for UKCA.....	128
24	Generelle sikkerhetsanvisninger for elektroverktøy.....	128

## 1 Forord

Kjære kunde,

vi er glade for at du har valgt STIHL. Vi utvikler og fremstiller våre produkter i topp kvalitet i samarbeid med behovene til våre kunder. Dermed skapes produkter med høy pålitelighet selv ved ekstrem belastning.

STIHL står også for topp kvalitet ved servicen. Vår faghandelen sikrer kompetent rådgivning og opplæring, samt omfattende teknisk omsorg.

STIHL støtter uttrykkelig en bærekraftig og ansvarlig omgang med naturen. Denne bruksanvisningen hjelper deg med å gi ditt STIHL-produkt en lang levetid på trygt og miljøvennlig vis.

Vi takker for din tiltro og ønsker deg god fornøyelse med ditt STIHL-produkt.



Dr. Nikolas Stihl

**VIKTIG! MÅ LESE FØR BRUK OG OPPBEVARING.**

## 2 Informasjon om denne bruksanvisningen

### 2.1 Gjeldende dokumenter

De lokale sikkerhetsforskriftene gjelder.

- ▶ Det er viktig at du i tillegg til denne bruksanvisningen leser, forstår og tar vare på følgende dokumenter:
  - Sikkerhetsanvisninger for batteri STIHL AK
  - Bruksanvisning for laderne STIHL AL 101, 300, 500
  - Sikkerhetsinformasjon for STIHL batterier og produkter med innebygd batteri: [www.stihl.com/safety-data-sheets](http://www.stihl.com/safety-data-sheets)

### 2.2 Merking av advarslene i teksten

**FARE**

- Merknaden henviser til farer som fører til alvorlige personskader eller døden.
  - ▶ De angitte tiltakene kan gjøre at alvorlige personskader eller død unngås.

**ADVARSEL**

- Merknaden henviser til farer som **kan** føre til alvorlige personskader eller døden.
  - ▶ De angitte tiltakene kan gjøre at alvorlige personskader eller død unngås.

#### *LES DETTE*

- Merknaden henviser til farer som kan føre til materielle skader.
  - ▶ De angitte tiltakene kan gjøre at materielle skader unngås.

### 2.3 Symboler i teksten



Dette symbolet henviser til et kapittel i denne bruksanvisningen.

## 3 Oversikt

### 3.1 Hekksaks og batteri

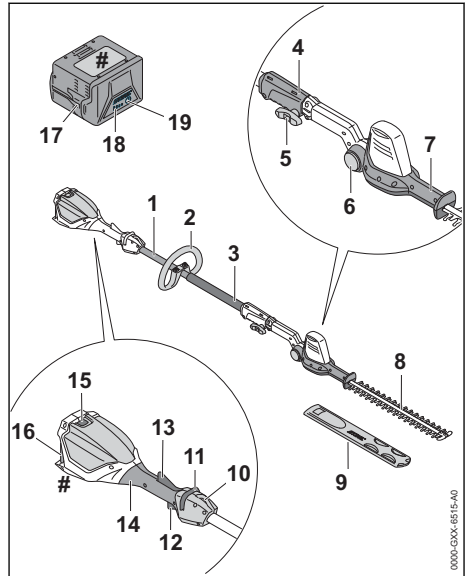

#### 1 Skaft

Skaftet forbinder alle komponentene.

#### 2 Bøylehåndtak

Loophåndtaket brukes til å holde og føre hekksaksen.

#### 3 Gripeslange

Gripeslangen brukes til å holde og føre hekksaksen.

#### 4 Koblingsmuffe

Koblingsmuffen forbinder skaftet med skjæreknivene.

#### 5 Vingeskrue

Vingeskruen klemmer skjæreknivene på skaftet.

#### 6 Sperreknapp

Sperreknappen blokkerer skjæreknivene fra å svinge.

#### 7 Dreiehåndtak

Dreiehåndtaket brukes til å stille inn vinkelen på skjæreknivene.

#### 8 Skjærekniv

Skjæreknivene skjærer skjæregodset.

#### 9 Knivbeskyttelse

Knivbeskyttelsen beskytter brukeren mot kontakt med skjæreknivene.

**10 Transportkrok**

Transportkroken brukes til å hekte på bæresystemet.

**11 Startspærre**

Startsperren låser opp girspaken.

**12 Girspak**

Girspaken slår hekksaksen på og av.

**13 Ergo-håndtak**

Ergo-håndtaket holder startsperreren i posisjon når girspaken slippes opp.

**14 Betjeningshåndtak**

Betjeningshåndtaket brukes til å betjene, holde og føre hekksaksen.

**15 Låsespak**

Låsespaken holder batteriet i batterisporet.

**16 Batterispor**

Batterisporret tar imot batteriet.

**17 Batteri**

Batteriet forsyner hekksaksen med strøm.

**18 LED-er**

LED-ene viser ladetilstanden til batteriet og feil.

**19 Trykknapp**

Trykknappene aktiverer LED-ene på batteriet.

**# Merkeplåte med maskinnummer****3.2 Symboler**

Symbolene kan være på hekksaksen og batteriet, og betyr følgende:

 Dette symbolet angir i hvilken retning startsperreren skal skyves.

 Dette symbolet angir at skjæreknivene må monteres.

 1 lysdiode lyser rødt. Batteriet er for varmt eller kaldt.



 4 lysdioder blinker rødt. Det er en feil i batteriet.



 **LWA** Garantert lydeffektnivå iht. direktiv 2000/14/EF i dB(A) for å gjøre lydutslipp fra produkter sammenlignbare.

 Angivelsen ved siden av symbolet angir energinnholdet i batteriet i henhold til spesifikasjonene fra celle-produsenten. Energiinnholdet som er tilgjengelig i anvendelsen, er mindre.

 Produktet må ikke kasseres med husholdningsavfallet.

**4 Sikkerhetsforskrifter****4.1 Varselsymboler**

Varselsymbolene på hekksaksen eller batteriet betyr følgende:



Følg sikkerhetsmerknadene og tiltakene.



Les, forstå og oppbevar bruksanvisningen.



Bruk vernebriller og vernehjelm.



Bruk vernestøvler.



Bruk arbeidshansker.



Ikke ta på de roterende skjæreknivene.

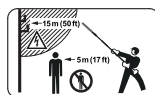

Overhold sikkerhetsavstanden.



Hekksaksen må beskyttes mot regn og fuktighet.



Ta ut batteriet ved arbeidspåuser, transport, oppbevaring, vedlikehold eller reparasjon.



Batteriet må beskyttes mot varme og ild.



Batteriet må beskyttes mot regn og fuktighet, og må ikke dypes i væske.



Tillatt temperaturområde for batteriet må overholdes.

**4.2 Tiltent bruk**

Hekksaksen STIHL HLA 56 er beregnet på skjæring av bunndekkende planter, høye hekker, høye busker og høyt kratt.

Hekksaksen skal ikke brukes når det regner.

Hekksaksen tilføres strøm fra et STIHL AK-batteri.

## ▲ ADVARSEL

- Batterier som ikke er godkjent av STIHL for hekksaksen, kan utløse brann eller eksplosjoner. Personer kan bli alvorlig skadet eller omkomme, og materielle skader kan oppstå.
  - ▶ Bruk hekksaksen med et STIHL AK-batteri.
- Dersom hekksaksen eller batteriet ikke brukes som tiltenkt, kan personer bli alvorlig skadet eller omkomme, og det kan oppstå materielle skader.
  - ▶ Bruk hekksaksen slik det er beskrevet i denne bruksanvisningen.
  - ▶ Batteriet må brukes slik det er beskrevet i bruksanvisningen for batteriet STIHL AK.

### 4.3 Krav til brukeren

## ▲ ADVARSEL

- Brukere uten opplæring, kan ikke gjenkjenne eller bedømme farene med hekksaksen og batteriet. Brukeren eller andre personer kan bli alvorlig skadet eller drept.



- ▶ Les, forstå og oppbevar bruksanvisningen.

- ▶ Dersom hekksaksen eller batteriet gis videre til en annen person: Gi bruksanvisningen videre.
- ▶ Forsikre deg om at brukeren oppfyller følgende forutsetninger:
  - Brukeren må være uthvilt.
  - Brukeren er kroppslig, sensorisk og mentalt i stand til å betjene og arbeide med hekksaksen og batteriet. Dersom brukeren er kroppslig, sensorisk og mentalt begrenset i stand til det, skal brukeren kun arbeide med det under oppsyn eller etter anvisningen av en ansvarlig person.
  - Brukeren kan gjenkjenne eller bedømme farene med hekksaksen og batteriet.
  - Brukeren er myndig eller brukeren blir utdannet under oppsyn i henhold til nasjonale forskrifter.
  - Brukeren er fått en opplæring av en STIHL fagforhandler eller en sakkyndig person, før han/hun benytter hekksaksen første gang.

- Brukeren er ikke påvirket av alkohol, medikamenter eller narkotika.

- ▶ Dersom det er uklarheter: Oppsøk en STIHL fagforhandler.

### 4.4 Klær og utstyr

## ▲ ADVARSEL

- Under arbeidet kan langt hår trekkes inn i hekksaksen. Brukeren kan bli alvorlig skadet.
  - ▶ Sett opp og sikre langt hår slik at det befinner seg over skulderen.
- Under arbeidet kan gjenstander kastes opp med høy hastighet. Brukeren kan bli skadet.
  - ▶ Bruk tettsittende vernebriller. Egnede vernebriller er kontrollert iht. standarden EN 166 eller nasjonale forskrifter, og fås kjøpt med tilsvarende merking i butikk.
  - ▶ Bruk en langermet, tettsittende overdel og en langbukse.
- Gjenstander som faller ned, kan føre til personskader på hodet.
  - ▶ Bruk en beskyttelseshjelm.



- Under arbeidet kan støv virvles opp. Støv som pustes inn, kan være helseskadelig og utløse allergiske reaksjoner.
  - ▶ Hvis støv virvles opp: Bruk en vernemaske for støv.
- Uegnede klær kan henge seg opp i treverk, kratt og hekksaksen. Brukere uten egnet bekledning kan bli alvorlig skadd.
  - ▶ Bruk trangt sittende klær.
  - ▶ Ta av sjal og smykker.
- Dersom brukeren bruker uegnede sko, kan han/hun skli. Brukeren kan bli skadet.
  - ▶ Bruk faste, lukkede sko med gripesterk såle.



- Ved rengjøring og vedlikehold kan brukeren komme i kontakt med skjæreknivene. Brukeren kan bli skadet.



- ▶ Bruk arbeidshansker av motstandsdyktig materiale.

## 4.5 Arbeidsområde og omgivelsen

### 4.5.1 Hekksaks

#### ▲ ADVARSEL

- Personer som ikke deltar, barn og dyr kan ikke gjenkjenne eller bedømme farene med hekksaksen og gjenstander som slynges opp. Personer uten deltagelse, barn og dyr kan bli alvorlig skadet og materielle skader kan oppstå.

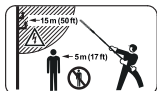

- Personer uten deltagelse, barn og dyr må holdes unna en omkrets på 5 m fra arbeidsområdet.

- Det skal holdes en avstand på 5 m fra gjenstander.
- Ikke la hekksaksen være uten oppsyn.
- Sikre at barn ikke kan leke med hekksaksen.

- Hekksaksen er ikke beskyttet mot vann. Dersom det arbeides i regn eller i fuktige omgivelser, kan det forekomme elektrisk støt. Brukeren kan bli skadet og hekksaksen kan bli skadet.



- Det skal ikke arbeides i regn eller fuktige omgivelser.

- Elektriske komponenter i hekksaksen kan danne gnister. Gnister kan utløse brann eller eksplosjoner i lett antennelige eller eksplosive omgivelser. Personer kan bli alvorlig skadet eller omkomme, og materielle skader kan oppstå.
  - Det skal ikke arbeides i en lett antennelig eller eksplosiv omgivelse.

### 4.5.2 Batteri

#### ▲ ADVARSEL

- Personer som ikke deltar, barn og dyr kan ikke gjenkjenne eller bedømme farene med batteriet. Personer som ikke deltar, barn og dyr kan bli alvorlig skadet.
  - Personer som ikke deltar, barn og dyr må holdes unna.
  - Ikke la batteriet være uten oppsyn.
  - Sikre at barn ikke kan leke med batteriet.
- Batteriet er ikke beskyttet mot enhver miljøpåvirkning. Dersom batteriet utsettes for bestemte miljøpåvirkninger, kan batteriet ta fyr, eksplodere eller bli skadd. Personer kan bli alvorlig skadet og materielle skader kan oppstå.



- Batteriet må beskyttes mot varme og ild.
- Batteriet må ikke kastes i ild.



- Batteriet skal brukes og oppbevares i temperaturer mellom -10 °C og +50 °C.



- Batteriet må beskyttes mot regn og fuktighet, og må ikke dypes i væske.

- Batteriet må holdes unna metalliske smådeleler.
- Batteriet må ikke utsettes for høyt trykk.
- Batteriet må ikke utsettes for mikrobølger.
- Batteriet må beskyttes mot kjemikalier og salt.

## 4.6 Sikker tilstand

### 4.6.1 Hekksaks

Hekksaksen er sikker når følgende betingelser er oppfylt:

- Hekksaksen er uskadd.
- Hekksaksen er ren.
- Betjeningselementene fungerer og er ikke endret.
- Skjæreknivene er riktig påbygd.
- Det er påbygd originalt STIHL-tilbehør for denne hekksaksen.
- Tilbehøret er montert riktig.

#### ▲ ADVARSEL

- I usikker stand kan komponenter slutte å fungere korrekt, og sikkerhetsinnretninger tre ut av kraft. Personer kan bli alvorlig skadet eller drept.
  - Arbeid med en uskadd hekksaks.
  - Hvis hekksaksen er skitten: Foreta rengjøring av hekksaksen.
  - Hekksaksen må ikke endres.
  - Dersom betjeningselementene ikke fungerer: Ikke arbeid med hekksaksen.
  - Monter originalt STIHL-tilbehør for denne hekksaksen.
  - Tilbehøret må monteres slik det er beskrevet i denne bruksanvisningen eller i bruksanvisningen for tilbehøret.
  - Ikke stikk gjenstander inn i åpningene på hekksaksen.
  - Skift ut slitte eller skadde varselskilt.
  - Dersom det er uklarheter: Oppsøk en STIHL fagforhandler.

### 4.6.2 Skjærekniv

Skjæreknivene er i sikker tilstand, når følgende betingelser er oppfylt:

- Skjæreknivene er uskadede.
- Skjæreknivene er ikke deformert.
- Skjæreknivene er lett bevegelige.
- Skjæreknivene er riktig slipt.
- Skjæreknivene er uten kanter.

## ▲ ADVARSEL

- I usikker tilstand kan deler til skjæreknivene løsne og slynges bort. Personer kan bli alvorlig skadet.
  - ▶ Arbeid med en ubeskadiget skjærekniv.
  - ▶ Skjæreknivene må slipes riktig og kanter fjernes.
  - ▶ Dersom det er uklarerheter: Oppsøk en STIHL fagforhandler.

### 4.6.3 Batteri

Batteriet er i sikker stand når følgende betingelser er oppfylt:

- Batteriet har ingen skader.
- Batteriet er rent og tørt.
- Batteriet virker og er i uendret stand.

## ▲ ADVARSEL

- Hvis batteriet ikke er i sikker stand, virker det ikke lenger. Det kan oppstå alvorlige personskader.
  - ▶ Arbeid kun med et uskadet og fungerende batteri.
  - ▶ Ikke lad opp et skadet eller defekt batteri.
  - ▶ Hvis batteriet er skittent eller vått: Rengjør batteriet, og la det tørke.
  - ▶ Ikke gjør endringer på batteriet.
  - ▶ Ikke stikk gjenstander inn i åpningene på batteriet.
  - ▶ Unngå kontakt og kortslutning mellom batteriets elektriske kontakter og metallgjenstander.
  - ▶ Ikke åpne batteriet.
  - ▶ Skift ut slitte eller skadde varselskilt.
- Hvis batteriet er skadet, kan det lekke ut væske. Hvis væsken kommer i kontakt med hud eller øyne, kan dette føre til irritasjoner.
  - ▶ Unngå kontakt med væsken.
  - ▶ Hvis væske har kommet på huden: Vask huden med rikelige mengder vann og såpe.
  - ▶ Hvis væske har kommet i øynene: Skyll med rikelige mengder rent vann i minst 15 minutter, og kontakt lege.
- Et skadd eller defekt batteri kan ha uvanlig lukt, avgi røyk eller antenne. Det kan oppstå alvorlige eller livstruende personskader i tillegg til materielle skader.

- ▶ Hvis batteriet lukter uvanlig eller avgir røyk: Ikke bruk batteriet, og hold det unna brennbare stoffer.
- ▶ Hvis batteriet er antent: Forsøk å slukke batteriet med en brannslukker eller vann.

## 4.7 Arbeid

### ▲ ADVARSEL

- Brukeren kan i visse situasjoner ikke lengre arbeide konsentrert. Brukeren kan snuble, falle og bli alvorlig skadet.
  - ▶ Du må arbeide rolig og vel overveid.
  - ▶ Dersom lysforholdene og siktforholdene er dårlig: Ikke bruk hekksaksen.
  - ▶ Hekksaksen må betjenes alene.
  - ▶ Vær oppmerksom på hindringer.
  - ▶ Arbeid stående på gulvet og hold balansen. Dersom det må arbeides i høyden: Benytt en løfteplattform eller et sikkert stillas.
  - ▶ Hvis man begynner å føle tretthet: Ta en pause i arbeidet.
- Hvis brukeren arbeider over skulderhøyde kan han bli fortere sliten. Brukeren kan bli alvorlig skadet.
  - ▶ Arbeid over skulderhøyde bare i en kort periode.
  - ▶ Ta arbeidspauser.
- Hvis den roterende skjæreknivene støter på en hard gjenstand kan den raskt bremse ned. Gjennom reaksjonskreftene som oppstår kan brukeren miste kontrollen over hekksaksen og få alvorlige personskader.
  - ▶ Hold hekksaksen fast med begge hendene.
  - ▶ Før arbeidet må du sjekke hekken for harde gjenstander og fjerne gjenstandene.
- De roterende skjæreknivene kan skjære brukeren. Brukeren kan bli alvorlig skadet.
  - ▶ Ikke ta på de roterende skjæreknivene.
  - ▶ Hvis skjæreknivene er blokkert av en gjenstand: Slå av hekksaksen og ta ut batteriet. Fjern gjenstanden først nå.
- Dersom hekksaksen forandrer seg eller oppfører seg uvanlig under arbeidet, kan hekksaksen være i usikker tilstand. Personer kan bli alvorlig skadet og materielle skader kan oppstå.
  - ▶ Avslutt arbeidet, ta ut batteriet og oppsøk en STIHL fagforhandler.
- Under arbeidet kan det oppstå vibrasjoner fra hekksaksen.
  - ▶ Bruk hansker.



- ▶ Ta arbeidspauser.
- ▶ Dersom tegn på sirkulasjonsforstyrrelse oppstår: Oppsøk lege.
- Når girspaken slippes, fortsetter skjæreknivene å bevege seg i ca. 1 sekund. De roterende skjæreknivene kan skjære personer. Personer kan bli alvorlig skadet.
  - ▶ Vent til skjæreknivene har sluttet å bevege seg.
- I en faresituasjon kan brukeren få panikk og ikke få av seg bæresystemet. Brukeren kan bli alvorlig skadet.
  - ▶ Øv på å ta av bæresystemet.

## ▲ FARE

- Hvis man arbeider i nærheten av spenningsførende ledninger, kan skjæreknivene komme i kontakt med de spenningsførende ledningene og skade de. Brukeren kan bli alvorlig skadet eller drept.

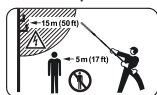

- ▶ Det skal holdes en avstand på 15 m fra spenningsførende ledninger.

## 4.8 Transport

### 4.8.1 Hekksaks

## ▲ ADVARSEL

- Hekksaksen kan velte eller bevege seg under transport. Personer kan bli skadet og materielle skader kan oppstå.



- ▶ Ta ut batteriet.

- ▶ Skyv knivbeskyttelsen slik over skjæreknivene, at den dekker skjæreknivene fullstendig.
- ▶ Hekksaksen må sikres slik at den ikke kan velte eller bevege seg.

### 4.8.2 Batteri

## ▲ ADVARSEL

- Batteriet er ikke beskyttet mot enhver miljøpåvirkning. Dersom batteriet utsettes for bestemte miljøpåvirkninger kan batteriet skades, og det kan oppstå materielle skader.
  - ▶ Et skadd batteri skal ikke transporteres.
- Batteriet kan velte eller bevege seg under transporten. Det kan oppstå personskader og materielle skader.
  - ▶ Batteriet skal pakkes slik i forpakningen at det ikke kan bevege seg.

- ▶ Forpakningen må sikres slik at den ikke kan bevege seg.

## 4.9 Oppbevaring

### 4.9.1 Hekksaks

## ▲ ADVARSEL

- Barn kan ikke gjenkjenne eller bedømme hekksaksens farer. Barn kan bli alvorlig skadd.



- ▶ Ta ut batteriet.

- ▶ Skyv knivbeskyttelsen slik over skjæreknivene, at den dekker skjæreknivene fullstendig.
- ▶ Hekksaksen må oppbevares utenfor rekkevidden til barn.
- De elektriske kontaktene på hekksaksen og metallkomponenter kan korrodere på grunn av fuktighet. Hekksaksen kan skades.



- ▶ Ta ut batteriet.

- ▶ Oppbevar hekksaksen rent og tørt.
- Hvis det er lagt elektriske ledninger og rør i vegg, kan disse ta skade, hvis veggholderen monteres på vegg. Kontakt med elektriske ledninger kan føre til elektrisk støt. Personer kan bli alvorlig skadet og materielle skader kan oppstå.
  - ▶ Forsikre deg om at det ikke ligger elektriske ledninger og rør på stedet du vil bruke.
- Dersom veggholderen ikke monteres på vegg som beskrevet i denne bruksanvisningen, kan veggholderen eller hekksaksen falle ned. Personer kan bli skadet og materielle skader kan oppstå.
  - ▶ Veggholderen må monteres på en vegg, slik det er beskrevet i bruksanvisningen.

### 4.9.2 Batteri

## ▲ ADVARSEL

- Barn kan ikke gjenkjenne eller bedømme batteriets farer. Barn kan bli alvorlig skadet.
  - ▶ Batteriet må oppbevares utilgjengelig for barn.
- Batteriet er ikke beskyttet mot enhver miljøpåvirkning. Dersom batteriet utsettes for bestemte miljøpåvirkninger, kan det skades.
  - ▶ Oppbevar batteriet rent og tørt.
  - ▶ Batteriet skal oppbevares i et lukket rom.
  - ▶ Oppbevar batteriet adskilt fra hekksaksen.

- ▶ Hvis batteriet er lagret i ladeapparatet: Trekk ut nettpluggen og oppbevar batteriet med et ladenivå mellom 40 % og 60 % (2 grønne lysdioder).
- ▶ Oppbevar batteriet i temperaturområdet mellom - 10 °C og + 50 °C.

## 4.10 Rengjøring, vedlikehold og reparasjon

### ▲ ADVARSEL

- Hvis batteriet er satt inn ved rengjøring, vedlikehold eller reparasjon, kan hekksaksen slås på utilsiktet. Personer kan bli alvorlig skadet og materielle skader kan oppstå.



- ▶ Ta ut batteriet.

- Sterke rengjøringsmidler, rengjøring med høytrykksvaskere eller skarpe gjenstander kan skade hekksaksen, skjæreknivene eller batteriet. Hvis hekksaksen, skjæreknivene eller batteriet ikke rengjøres på riktig måte, kan komponenter ikke lenger fungere riktig og sikkerhetsinnretninger miste funksjonen. Personer kan bli alvorlig skadet.

- ▶ Hekksaksen, skjæreknivene og batteriet skal rengjøres slik, det er beskrevet i bruksanvisningen.

- Hvis hekksaksen, skjæreknivene eller batteriet ikke vedlikeholdes eller repareres på riktig måte, kan komponenter ikke lenger fungere riktig og sikkerhetsinnretninger miste funksjonen. Personer kan bli alvorlig skadet eller drept.

- ▶ Du må ikke selv vedlikeholde eller reparere hekksaksen og batteriet.

- ▶ Hvis den hekksaksen og batteriet må vedlikeholdes eller repareres: Ta kontakt med en STIHL fagforhandler.

- ▶ Skjæreknivene må vedlikeholdes slik det er beskrevet i bruksanvisningen.

- Under rengjøring, vedlikehold eller reparasjon av skjæreknivene kan brukeren skjære seg på skarpe skjæretenner. Brukeren kan bli skadet.











- ▶ Bruk arbeidshanser av motstandsdyktig materiale.

## 5 Gjøre hekksaksen klar til bruk

### 5.1 Gjøre hekksaksen klar til bruk

Før hver arbeidsstart må følgende trinn gjennomføres:

- ▶ Forsikre deg om at følgende komponenter er i sikker tilstand:
  - Hekksaks,  4.6.1.
  - Skjærekniv,  4.6.2.
  - Batteri,  4.6.3.
- ▶ Kontroller batteriet,  10.2.
- ▶ Lad batteriet helt opp slik det beskrives i bruksanvisningen for laderne STIHL AL 101, 300, 500.
- ▶ Rengjøre hekksaksen,  15.1.
- ▶ Montere skjærekniv,  7.1.
- ▶ Montere bøylehåndtaket,  7.2.
- ▶ Kontroller betjeningselementene,  10.1.
- ▶ Dersom trinnene ikke kan gjennomføres: Ikke bruk hekksaksen og oppsøk en STIHL fagforhandler.

## 6 Lade batteriet og LEDer

### 6.1 Lade opp batteriet

Ladetiden avhenger av faktorer som f.eks. batteri- og omgivelsestemperaturen. Den faktiske ladetiden kan avvike fra den angitte ladetiden. Du kan lese mer om ladetiden på [www.stihl.com/charging-times](http://www.stihl.com/charging-times).

- ▶ Lad opp batteriet slik det beskrives i bruksanvisningen for laderne STIHL AL 101, 300, 500.

### 6.2 Visning av ladetilstanden

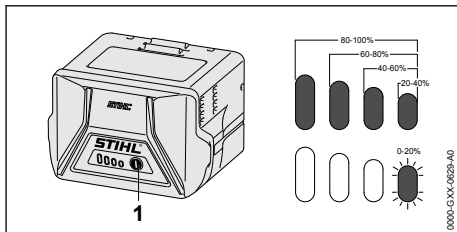

- ▶ Trykk trykknappen (1). LED-ene lyser i ca. 5 sekunder grønt og viser ladetilstanden.
- ▶ Hvis høyre LED blinker grønt: Lade batteriet.

### 6.3 LED-er på batteriet

LED-ene kan vise ladetilstanden til batteriet eller feil. LED-ene kan lyse grønt eller rødt eller blinke.



Hvis LED-ene lyser eller blinker grønt, vises ladetilstanden.

- ▶ Hvis LED-ene lyser eller blinker rødt: Utbedre feil,  18.  
Det er en feil i hekksaksen eller i batteriet.

## 7 Sette sammen hekksaksen

### 7.1 Montere skjæreknivene

- ▶ Slå av hekksaksen og ta ut batteriet.
- ▶ Skyv knivbeskyttelsen slik over skjæreknivene, at den dekker skjæreknivene fullstendig.

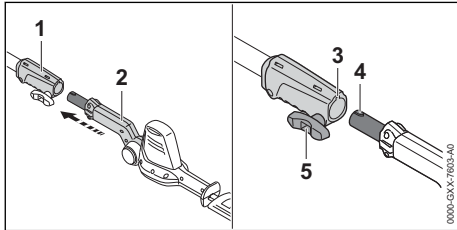

- ▶ Juster koblingsmuffen (1) og skjæreknivene (2) slik at sporet (3) og stussen (4) peker oppover.
- ▶ Skyv skjæreknivene (2) inn i koblingsmuffen (1).
- ▶ Drei vingeskruen (5) med urviseren og trekk godt til.

### 7.2 Montere bøylehåndtaket

- ▶ Slå av hekksaksen og ta ut batteriet.

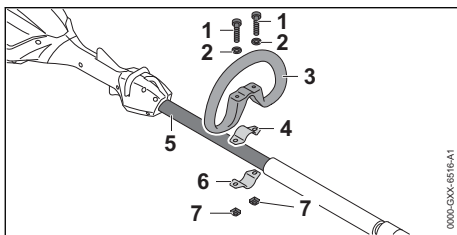

- ▶ Legg klemmen (4) i bøylehåndtaket (3).
- ▶ Sett bøylehåndtaket (3) med klemmen (4) på skaftet (5).
- ▶ Sett skivene (2) på skruene (1).
- ▶ Trykk klemmen (6) mot skaftet (5).
- ▶ Før skruene (1) gjennom hullene i bøylehåndtaket (3) og i klemmene (4 og 6).
- ▶ Skru inn mutrene (7) og trekk fast.

## 8 Sette inn og ta ut batteriet

### 8.1 Sette inn batteriet

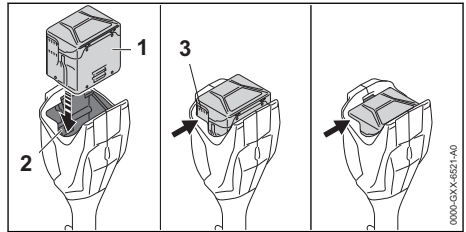

- ▶ Trykk batteriet (1) inn i batterisporet (2) til du hører ett klikk.  
Lufteslissene (3) er fremdeles synlige og batteriet (1) er sikret i batterisporet (2). Det er ingen elektrisk kontakt mellom hekksaksen og batteriet (1).
- ▶ Trykk batteriet (1) inn i batterisporet (2) til det stopper.  
Batteriet (1) smekker på plass med enda et klikk, og lufteslissene (3) er ikke lenger synlige.

### 8.2 Ta ut batteriet

- ▶ Legg hekksaksen på et jevnt underlag.
- ▶ En hånd holdes foran batterisporet, slik at batteriet (2) ikke kan falle ned.

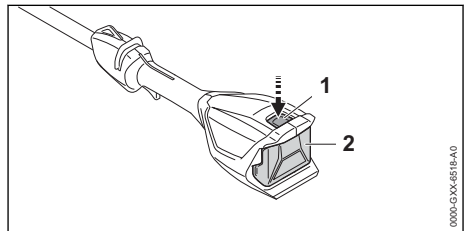

- ▶ Trykk låsespaken (1).  
Batteriet (2) låses opp og kan tas ut.

## 9 Slå hekksaksen på og av

### 9.1 Slå på hekksaksen

- ▶ Hold hekksaksen med en hånd på betjeningshåndtaket slik, at tommelen griper rundt betjeningshåndtaket.
- ▶ Hold hekksaksen med den andre hånden på bøylehåndtaket eller på håndtaksslangen slik at tommelen griper rundt bøylehåndtaket eller håndtaksslangen.

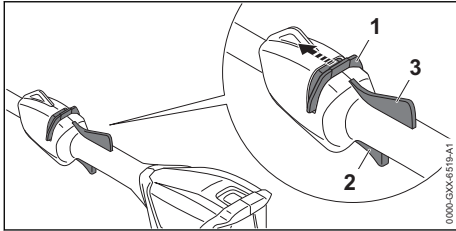

- ▶ Skyv startspærren (1) forover mot skjæreknivene med tommelen og hold den.
- ▶ Trykk girspaken (2) med pekefingeren og hold den trykket. Hekksaksen akselererer og skjæreknivene beveger seg. Startspærren (1) kan slippes.

Når Ergo-Hebel (3) er trykket inn, blir girspaken (2) sperret. Da kan girspaken frigjøres og trykkes inn igjen, uten at startspærren må skyves i retning av skjæreknivene.

Når girspaken (2) og ergo-spaken (3) frigjøres, er girspaken (2) sperret. Startspærren (1) må igjen skyves og holdes i retning av skjæreknivene for å åpne girspaken (2).

## 9.2 Slå av hekksaksen

- ▶ Slipp girspaken og ergo-håndtaket.
- ▶ Vent til skjæreknivene har sluttet å bevege seg etter ca. 1 sekund.
- ▶ Hvis skjæreknivene fortsatt beveger seg etter ca. 1 sekund: Ta ut batteriet og oppsøk en STIHL-fagforhandler. Hekksaksen er defekt.

## 10 Kontrollere hekksaks og batteri

### 10.1 Kontrollere betjeningselementene

#### Startspærre, ergo-håndtak og girspak

- ▶ Ta ut batteriet.
- ▶ Prøv å trykke på girspaken uten å aktivere startspærren.
- ▶ Hvis girspaken kan trykkes på: Ikke bruk hekksaksen, og oppsøk en STIHL fagforhandler. Startspærren er defekt.
- ▶ Skyv startspærren forover mot skjæreknivene med tommelen og hold den.
- ▶ Trykk ergo-spaken og hold det trykket.
- ▶ Trykk girspaken. Startspærren kan slippes.
- ▶ Slipp girspaken og ergo-spaken.

- ▶ Dersom startspærren, girspaken eller ergo-spaken går tungt eller ikke fjærer tilbake i utgangsposisjon: Ikke bruk hekksaksen og ta kontakt med en STIHL-fagforhandler. Startspærren, girspaken eller ergo-spaken er defekt.

#### Slå på hekksaksen

- ▶ Sett inn batteriet.
- ▶ Skyv startspærren forover mot skjæreknivene og hold den.
- ▶ Trykk girspaken og hold den trykket inne. Skjæreknivene beveger seg.
- ▶ Hvis 3 lysdioder blinker rødt: Ta ut batteriet og oppsøk en STIHL fagforhandler. Det er en feil med hekksaksen.
- ▶ Slipp girspaken. Skjæreknivene slutter å bevege seg etter ca. 1 sekund.
- ▶ Hvis skjæreknivene fortsatt beveger seg etter ca. 1 sekund: Ta ut batteriet og oppsøk en STIHL-fagforhandler. Hekksaksen er defekt.

## 10.2 Kontroller batteriet

- ▶ Trykk trykknappen på batteriet. LEDene lyser eller blinker.
- ▶ Hvis LEDene ikke lyser eller blinker: Ikke bruk batteriet og oppsøk en STIHL fagforhandler. Det er en feil i batteriet.

## 11 Arbeide med hekksaksen

### 11.1 Holde og føre hekksaksen

Hekksaksen kan holdes og føres på ulike måter, avhengig av brukssituasjon.

#### Bøylehåndtak

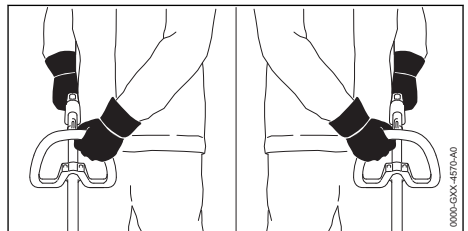

- ▶ Hold hekksaksen med en hånd på betjeningshåndtaket slik, at tommelen griper rundt betjeningshåndtaket.
- ▶ Hold hekksaksen med den andre hånden på bøylehåndtaket slik, at tommelen griper rundt bøylehåndtaket.

## Gripeslange

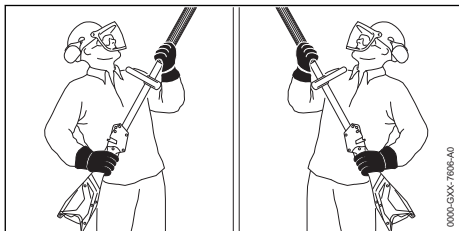

- ▶ Hold hekksaksen med en hånd på betjeningshåndtaket slik, at tommelen griper rundt betjeningshåndtaket.
- ▶ Hold hekksaksen med den andre hånden på gripeslangen slik, at tommelen griper rundt gripeslangen.

## 11.2 Stille inn vinkelen på skjæreknivene

Vinkelen på skjæreknivene kan stilles inn i 2 ulike posisjoner oppover og 4 ulike posisjoner nedover avhengig av bruken og høyden til brukeren.

- ▶ Slå av hekksaksen og ta ut batteriet.

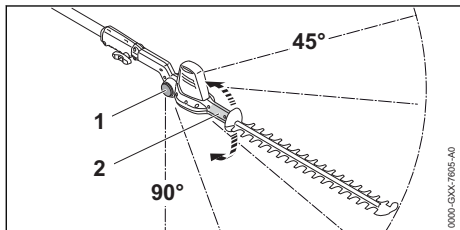

- ▶ Grip dreihåndtaket (2) med hånden, og hold det fast.
- ▶ Trykk på sperreknappen (1) på begge sider og hold den inne.
- ▶ Still inn ønsket vinkel.
- ▶ Slipp sperreknappen (1) på begge sider.
- ▶ Beveg dreihåndtaket (2) helt til skjæreknivene smekker på plass. Vinkelen på skjæreknivene er stilt inn.

## 11.3 Skjære

### Skjær nær bakken

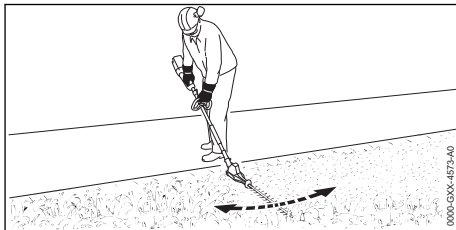

- ▶ Vinkle skjæreknivene.
- ▶ Beveg hekksaksen jevnt frem og tilbake.
- ▶ Gå langsomt og kontrollert fremover.
- ▶ Hvis skjæreeffekten avtar: Slip skjæreknivene.

### Klippe loddrett

- ▶ Fjern tykke grener og kvister med en grensaks eller motorsag.

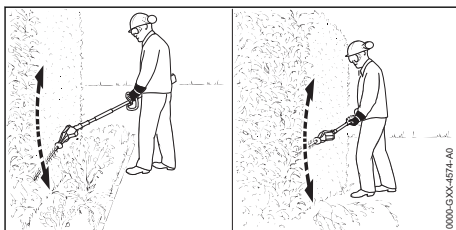

- ▶ Hvis du må stå et stykke fra hekken og klippe: Vinkle skjæreknivene.
- ▶ Før hekksaksen i en bue nedenfra og oppover på den ene siden av hekken og klipp hekken.
- ▶ Gå langsomt og kontrollert fremover.
- ▶ Klipp den andre siden av hekken på samme måte.
- ▶ Hvis skjæreeffekten avtar: Slip skjæreknivene.

### Klippe vannrett

- ▶ Fjern tykke grener og kvister med en grensaks eller motorsag.

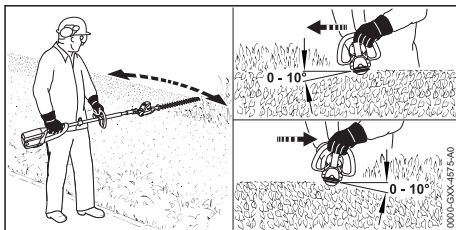

- ▶ Legg skjæreknivene mot oversiden av hekken med en vinkel på mellom 0° til 10°.
- ▶ Før hekksaksen vannrett fram og tilbake i en bue og klipp hekken.

- ▶ Hvis skjæreeffekten avtar: Slip skjæreknivene.

### Klippe ovenfra

- ▶ Fjern tykke grener og kvister med en grensaks eller motorsag.

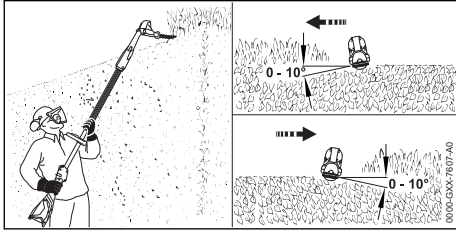

- ▶ Vinkle skjæreknivene helt.
- ▶ Legg skjæreknivene mot oversiden av hekken med en vinkel på mellom 0° til 10°.
- ▶ Før hekksaksen vannrett fram og tilbake i en bue og klipp hekken.
- ▶ Hvis skjæreeffekten avtar: Slip skjæreknivene.

## 12 Etter arbeidet

### 12.1 Etter arbeidet

- ▶ Slå av hekksaksen og ta ut batteriet.
- ▶ Hvis hekksaksen er våt: La hekksaksen tørke.
- ▶ Hvis batteriet er vått: La batteriet tørke.
- ▶ Rengjør hekksaksen.
- ▶ Rengjør skjæreknivene.
- ▶ Skyv knivbeskyttelsen slik over skjæreknivene, at den dekker skjæreknivene fullstendig.
- ▶ Rengjør batteriet.

## 13 Transport

### 13.1 Transportere hekksaksen

- ▶ Slå av hekksaksen og ta ut batteriet.
- ▶ Skyv knivbeskyttelsen slik over skjæreknivene, at den dekker skjæreknivene fullstendig.

#### Støtt hekksaksen

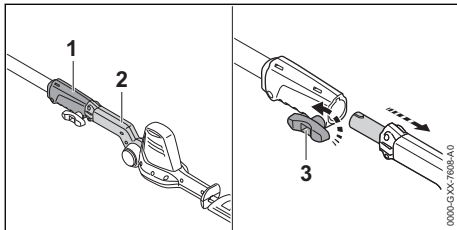

- ▶ Drei vingeskruen (3) mot urviseren.
- ▶ Trekk skjæreknivene (2) ut av koblingsmuffen (1).

- ▶ Hold skjæreknivene med en hånd på bøyelshåndtaket slik, at skjæreknivene peker bakover.

### Transportere hekksaksen i et kjøretøy

- ▶ Hekksaksen må sikres slik, at hekksaksen ikke kan velte eller bevege seg.

### 13.2 Transportere batteriet

- ▶ Slå av hekksaksen og ta ut batteriet.
- ▶ Forsikre deg om at batteriet er i sikker tilstand.
- ▶ Batteriet skal pakkes slik i forpakningen at det ikke kan bevege seg.
- ▶ Forpakningen må sikres slik at den ikke kan bevege seg.

Batteriet underligger kravene for transport av farlig gods. Batteriet er klassifisert som UN 3480 (litium-ion-batterier) og ble kontrollert i henhold til UN-håndbok Kontroller og kriterier Del III, underavsnitt 38.3.

Forskriftene for transport er oppgitt under [www.stihl.com/safety-data-sheets](http://www.stihl.com/safety-data-sheets).

## 14 Oppbevaring

### 14.1 Oppbevare hekksaksen

- ▶ Slå av hekksaksen og ta ut batteriet.
- ▶ Skyv knivbeskyttelsen slik over skjæreknivene, at den dekker skjæreknivene fullstendig.
- ▶ Hekksaksen må oppbevares slik at følgende betingelser er oppfylt:
  - Hekksaksen er ikke tilgjengelig for barn.
  - Hekksaksen er ren og tørr.

### 14.2 Oppbevare batteriet

STIHL anbefaler å oppbevare batteriet i en lade-tilstand mellom 40 % og 60 % (2 grønt lysende lysdioder).

- ▶ Batteriet må oppbevares slik at følgende betingelser er oppfylt:
  - Batteriet er utenfor rekkevidden til barn.
  - Batteriet er rent og tørt.
  - Batteriet er i et lukket rom.
  - Batteriet er koblet fra hekksaksen.
  - Hvis batteriet er lagret i ladeapparatet: Trekk ut nettpluggen og oppbevar batteriet med et ladenivå mellom 40 % og 60 % (2 grønne lysdioder).
  - Batteriet er i temperaturområdet mellom -10 °C og +50 °C.

**LES DETTE**

- Hvis batteriet ikke oppbevares som beskrevet i bruksanvisningen, kan batteriet bli dypt utladd og skadd uten at det kan repareres igjen.
  - ▶ Lad opp et utladd batteri før oppbevaring. STIHL anbefaler å oppbevare batteriet i en ladetilstand mellom 40 % og 60 % (2 grønt lysende lysdioder).
  - ▶ Oppbevar batteriet adskilt fra hekksaksen.

### 14.3 Oppbevare hekksaksen i veggholderen

Hekksaksen kan oppbevares på veggholderen.

#### Montere veggholderen

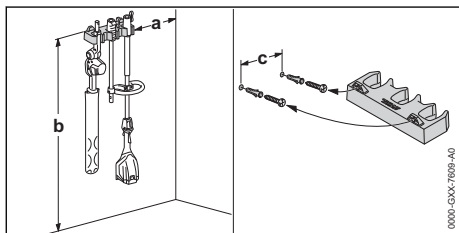

- ▶ Veggholderen må monteres på veggen på en slik måte at følgende betingelser er oppfylt:
  - Passende festemateriale benyttes.
  - Veggholderen er horisontal.
 Følgende mål skal overholdes:
  - a = minst 20 cm
  - b = minst 130 cm
  - c = 22,8 cm

#### Sett hekksaksen inn i veggholderen

- ▶ Slå av hekksaksen og ta ut batteriet.
- ▶ Skyv knivbeskyttelsen slik over skjæreknivene, at den dekker skjæreknivene fullstendig.
- ▶ Demonter hekksaksen.
- ▶ Hekt på skaftet med koblingsmuffen.
- ▶ Hekt på skjæreknivene med dreiehåndtaket.

## 15 Rengjøring

### 15.1 Rengjøre hekksaksen

- ▶ Slå av hekksaksen og ta ut batteriet.
- ▶ Rengjør hekksaksen med en fuktig klut eller STIHL harpiks-løsemiddel.
- ▶ Rengjør lufteåpningene med en pensel.
- ▶ Fremmedlegemer fjernes fra batterispolet og batterispolet rengjøres med en fuktig klut.
- ▶ Elektriske kontakter i batterispolet rengjøres med en pensel eller en myk børste.

### 15.2 Rengjør skjæreknivene

- ▶ Slå av hekksaksen og ta ut batteriet.
- ▶ Spray skjæreknivene på begge sidene inn med STIHL harpiks-løsemiddel.
- ▶ Sett inn batteriet.
- ▶ Slå hekksaksen på i 5 sekunder. Skjæreknivene beveger seg. STIHL harpiks-løsemiddelet fordeler seg jevnt.

### 15.3 Rengjøre batteriet

- ▶ Rengjør batteriet med en fuktig klut.

## 16 Vedlikeholde

### 16.1 Slipe skjæreknivene

STIHL anbefaler å la en STIHL fagforhandler slipe skjæreknivene.

#### ! ADVARSEL

- Skjæretennene til skjæreknivene er skarpe. Brukeren kan skjære seg.
  - ▶ Bruk arbeidshansker av motstandsdyktig materiale.
- ▶ Slå av hekksaksen og ta ut batteriet.

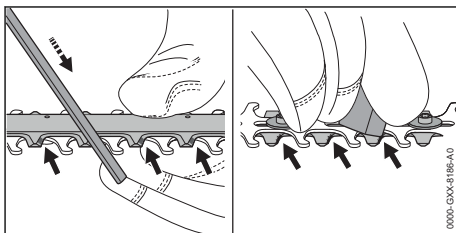

- ▶ Hver egg på den øvre skjæreknivene må files med en STIHL flatfil med en foroverbevegelse. Overhold slipevinkelen,  19.2.
- ▶ Drei hekksaksen rundt.
- ▶ Graden på hver egg må fjernes nedenfra.
- ▶ Fjern støv som har oppstått under filing med en fuktig klut.
- ▶ Spray skjæreknivene på begge sidene inn med STIHL harpiks-løsemiddel.
- ▶ Slå hekksaksen på i 5 sekunder. Skjæreknivene beveger seg. STIHL harpiks-løsemiddelet fordeler seg jevnt.
- ▶ Dersom det er uklarheter: Oppsøk en STIHL fagforhandler.

## 17 Reparere

### 17.1 Reparere hekksaks og batteri

Brukeren kan ikke reparere hekksaksen, skjæreknivene og batteriet selv.

- ▶ Hvis hekksaksen eller skjæreknivene er skadet: Ikke bruk hekksaksen og oppsøk en STIHL fagforhandler.
- ▶ Hvis batteriet er defekt eller skadet: Skift ut batteriet.

## 18 Utbedre feil

### 18.1 Utbedre feil på hekksaksen eller batteriet

Feil	Lysdioder på batteriet	Årsak	Løsning
Hekksaksen starter ikke når den slås på.	1 lysdiode blinker grønt.	Ladetilstanden til batteriet er for lav.	▶ Batteriet må lades slik det er beskrevet i bruksanvisningen til ladeapparatene STIHL AL 101, 300, 500.
	1 lysdiode lyser rødt.	Batteriet er for varmt eller kaldt.	▶ Ta ut batteriet. ▶ La batteriet avkjøles eller oppvarmes.
	3 lysdioder blinker rødt.	Det er en feil med hekksaksen.	▶ Ta ut batteriet. ▶ Rengjør de elektriske kontaktene i batterisporet. ▶ Sett inn batteriet. ▶ Slå på hekksaksen. ▶ Hvis 3 lysdioder fortsatt blinker rødt: Ikke bruk hekksaksen og oppsøk en STIHL fagforhandler.
		Skjæreknivene går tungt.	▶ Spray skjæreknivene på begge sidene inn med STIHL harpiks-løsemiddel. ▶ Hvis 3 lysdioder fortsatt blinker rødt: Ikke bruk hekksaksen og oppsøk en STIHL fagforhandler.
	3 lysdioder lyser rødt.	Hekksaksen er for varm.	▶ Ta ut batteriet. ▶ La hekksaksen avkjøles.
	4 lysdioder blinker rødt.	Det er en feil i batteriet.	▶ Ta ut og sett inn igjen batteriet. ▶ Slå på hekksaksen. ▶ Hvis 4 lysdioder fortsatt blinker rødt: Ikke bruk batteriet og oppsøk en STIHL fagforhandler.
	-	Den elektriske forbindelsen mellom hekksaksen og batteriet er brutt.	▶ Ta ut batteriet. ▶ Rengjør de elektriske kontaktene i batterisporet. ▶ Sett inn batteriet.
	-	Hekksaksen eller batteriet er fuktig.	▶ La hekksaksen eller batteriet tørke.
Hekksaksen slår seg av under drift.	3 lysdioder lyser rødt.	Hekksaksen er for varm.	▶ Ta ut batteriet. ▶ La hekksaksen avkjøles.
	-	Det er en elektrisk feil.	▶ Ta ut og sett inn igjen batteriet. ▶ Slå på hekksaksen.
Driftstiden til hekksaksen er for kort.	-	Batteriet er ikke fullstendig ladet.	▶ Lad batteriet helt opp slik det beskrives i bruksanvisningen for ladeapparatene STIHL AL 101, 300, 500.
	-	Batteriets levetid er overskredet.	▶ Skift ut batteriet.

## 19 Tekniske data

### 19.1 Hekksaks STIHL HLA 56

- Godkjente batterier:
  - STIHL AK
- Vekt uten batteri: 3,8 kg

Driftstid er oppgitt under [www.stihl.com/battery-life](http://www.stihl.com/battery-life).

### 19.2 Skjærekniv

- Tannavstand: 30 mm
- Snittlengde: 450 mm
- Slipevinkel: 35°

## 19.3 Batteri STIHL AK

- Batteriteknologi: Litium-ioner
- Spenning: 36 V
- Kapasitet i Ah: se typeskilt
- Energiinnhold i Wh: se typeskilt
- Vekt i kg: se typeskilt
- Tillatt temperaturområde for bruk og oppbevaring: - 10 °C til + 50 °C

## 19.4 Lydverdier og vibrasjonsverdier

K-verdien for lydtryknivåene er 2 dB(A). K-verdien for lydeffektnivåene er 2 dB(A). K-verdien for vibrasjonsverdiene er 2 m/s<sup>2</sup>.

STIHL anbefaler å bruke hørselsvern.

- Lydtryknivå  $L_{pA}$  målt iht. ISO 22868: 77 dB(A)
- Lydtryknivå  $L_{wA}$  målt iht. EN ISO 22868: 88 dB(A).
- Vibrasjonsverdi  $a_{hv}$  målt iht. ISO 22867
  - Betjeningshåndtak: 1,5 m/s<sup>2</sup>
  - Bøylehåndtak: 1,5 m/s<sup>2</sup>
  - Gripeslange: 1,5 m/s<sup>2</sup>

De angitte vibrasjonsverdiene ble målt med en standardisert testprosedyre og kan trekkes inn til sammenligning av elektriske apparater. Vibrasjonsverdiene som faktisk oppstår, kan avvike fra de angitte verdiene avhengig av typen arbeid. De angitte vibrasjonsverdiene kan benyttes til en foreløpig vurdering av vibrasjonsbelastningen. Den faktiske vibrasjonsbelastningen må anslås. Derved kan det også tas hensyn til periodene der elektriske apparatet er slått av, og periodene der det er slått på men går uten belastning.

Informasjon angående oppfyllelse av arbeidsgi-  
verdirektivet om vibrasjon 2002/44/EF er angitt  
under [www.stihl.com/vib](http://www.stihl.com/vib).

## 19.5 REACH

REACH betegner en EF-forordning for registrering, vurdering og godkjenning av kjemikalier.

Informasjon om oppfyllelse av REACH forordningen er angitt under [www.stihl.com/reach](http://www.stihl.com/reach).

## 20 Reservedeler og tilbehør

### 20.1 Reservedeler og tilbehør

**STIHL** Disse symbolene identifiserer STIHL reservedeler og originalt STIHL tilbehør.

STIHL anbefaler å bruke STIHL reservedeler og originalt STIHL tilbehør.

Reservedeler og tilbehør fra andre produsenter kan ikke vurderes av STIHL med hensyn til påli-

telighet, sikkerhet og egnethet til tross for løpende markedsobservasjon og STIHL kan ikke garantere for deres bruk.

Originale STIHL reservedeler og originalt STIHL tilbehør fås kjøpt hos en STIHL fagforhandler.

## 21 Kassering

### 21.1 Kassere hekksaksen og batteriet

Informasjon om kassering er tilgjengelig hos lokale myndigheter eller hos din STIHL-fagforhandler.

Upassende avfallshåndtering kan være skadelig for helse og miljø.

- ▶ STIHL-produkter, inkludert emballasje, tilføres en egnet gjenvinningsstasjon i samsvar med lokale forskrifter.
- ▶ Må ikke kasseres med husholdningsavfallet.

## 22 EU-samsvarserklæring

### 22.1 Hekksaks STIHL HLA 56

ANDREAS STIHL AG & Co. KG

Badstraße 115

D-71336 Waiblingen

Tyskland

påtar seg alene ansvaret for at

- Modell: Batteridrevet hekksaks
- Varemerke: STIHL
- Type: HLA 56
- Serieidentifikasjon: HA01

oppfyller de gjeldende bestemmelsene til direktivene 2011/65/EU, 2006/42/EF 2014/30/EF og 2000/14/EU og er utviklet og produsert i henhold til følgende standarder, som gjaldt ved produksjonsdato: EN 55014-1, EN 55014-2, EN 60745-1 med hensyn til EN ISO 10517 og EN 60745-2-15.

Anvendt prosedyre for samsvarsvurdering iht. direktiv 2000/14/EF vedlegg V.

- Målt lydeffektnivå: 88 dB(A)
- Garantert lydeffektnivå: 90 dB(A)

De tekniske dokumentene oppbevares ved produktgodkjenningen til  
ANDREAS STIHL AG & Co. KG.

Byggeår, produksjonsland og maskinnummer er angitt på hekksaksen.

Waiblingen, 15.07.2021

ANDREAS STIHL AG & Co. KG

med fullmakt fra 

Dr. Jürgen Hoffmann, avdelingsleder produkt-godkjenning, -regulering

## 23 Produsentens samsvarserklæring for UKCA

### 23.1 Hekksaks STIHL HLA 56



ANDREAS STIHL AG & Co. KG

Badstraße 115  
D-71336 Waiblingen

Tyskland

påtar seg alene ansvaret for at

- Modell: Batteridrevet hekksaks
- Varemerke: STIHL
- Type: HLA 56
- Serieidentifikasjon: HA01

oppfyller de gjeldende bestemmelsene til de britiske direktivene The Restriction of the Use of Certain Hazardous Substances in Electrical and Electronic Equipment Regulations 2012, Supply of Machinery (Safety) Regulations 2008, Electromagnetic Compatibility Regulations 2016 og Noise Emission in the Environment by Equipment for use Outdoors Regulations 2001 og er utviklet og produsert i henhold til følgende standarder, som gjaldt ved produksjonsdato:

EN 55014-1, EN 55014-2, EN 60745-1 med hensynstagen til EN ISO 10517 og EN 60745-2-15.

Anvendt prosedyre for samsvarsvurdering iht. direktiv i Storbritannia Noise Emission in the Environment by Equipment for use Outdoors Regulations 2001, Schedule 8.

- Målt lydeffektnivå: 88 dB(A)
- Garantert lydeffektnivå: 90 dB(A)

Den tekniske dokumentasjonen oppbevares hos ANDREAS STIHL AG & Co. KG.

Byggeår, produksjonsland og maskinnummer er angitt på hekksaksen.

Waiblingen, 15.07.2021

ANDREAS STIHL AG & Co. KG

med fullmakt fra 

Dr. Jürgen Hoffmann, avdelingsleder produkt-godkjenning, -regulering

## 24 Generelle sikkerhetsanvisninger for elektroverktøy

### 24.1 Innledning

Dette kapittelet gjengir de generelle sikkerhetsanvisningene som er angitt i standarden EN/IEC 62841 for håndførte motordrevne elektroverktøy.

STIHL må gjengi disse tekstene.

Sikkerhetsanvisningene som er angitt under "Elektrisk sikkerhet" for unngåelse av elektrisk støt gjelder ikke for STIHL batteri-produkter.

#### ADVARSEL

- **Les sikkerhetsanvisningene, instruksene, illustrasjoner og tekniske data som følger med dette verktøyet.** Unnlattelse av å overholde de påfølgende sikkerhetsanvisningene og instruksene kan føre til elektrisk støt, brann og/eller alvorlige personskader. **Oppbevar alle sikkerhetsanvisninger og instruksjoner for senere bruk.**

Begrepet "Elektroverktøy" som brukes i sikkerhetsanvisningene gjelder for strømdrevne elektroverktøy (med strømkabel) eller batteridrevne elektroverktøy (uten strømkabel).

### 24.2 Sikkerhet på arbeidsplassen

- a) **Hold arbeidsområdet rent og godt belyst.**  
Uorden eller ubelyste arbeidsområder kan føre til ulykker.
- b) **Ikke arbeid med elektroverktøyet i eksplosjonsfarlig omgivelse, der det befinner seg brennbare væsker, gass eller støv.** Elektroverktøy lager gnister, som kan antenne støvet eller dampen.
- c) **Hold barn og andre personer unna når du bruker elektroverktøyet.** Distraksjoner kan føre til at du mister kontrollen over elektroverktøyet.

### 24.3 Elektrisk sikkerhet

- a) **Tilkoblingspluggen til elektroverktøyet må passe inn i stikkontakten. Pluggen må på ingen måter endres. Ikke bruk adapterpluggen sammen med jordet elektroverktøy.** Plug-



- ger som ikke er endret og passende stikkontakter reduserer faren for elektrisk støt.
- b) **Unngå kroppskontakt med jordete overflater til f.eks. rør, radiatorer, ovner og kjøleskap.** Det er økt fare for elektrisk støt, når kroppen din er jordet.
  - c) **Hold elektroverktøy unna regn og fuktighet.** Hvis det kommer inn vann i et elektroverktøy øker dette faren for elektrisk støt.
  - d) **Ikke bruk tilkoblingsledningen til andre formål. Bruk aldri tilkoblingsledningen til å bære, trekke eller trekke ut støpselet til elektroverktøyet. Hold tilkoblingsledningen unna varme, olje, skarpe kanter eller bevegelige deler.** Skadde eller vridde tilkoblingsledninger øker faren for elektrisk støt.
  - e) **Hvis du arbeider utendørs med elektroverktøyet, må du kun bruke skjøteledninger, som er egnet for utendørs bruk.** Bruk av en skjøteledning som er egnet for utendørs bruk reduserer faren for elektrisk støt.
  - f) **Hvis det ikke er mulig å unngå drift av elektroverktøyet i fuktig omgivelse, må du bruke en jordfeilbryter.** Bruk av en jordfeilbryter reduserer faren for elektrisk støt.

## 24.4 Sikkerhet av personer

- a) **Vær oppmerksom, pass på hva du holder på med, og gå fornuftig frem ved arbeid med et elektroverktøy. Ikke bruk elektroverktøy, når du er trøtt eller er under innflytelse av rusmidler, alkohol eller medikamenter.** Ett øyeblikks uoppmerksomhet ved bruk av elektroverktøyet kan føre til alvorlige personskader.
- b) **Bruk personlig verneutstyr og alltid en vernebrille.** Bruk av personlig verneutstyr, som støvmaske, sklisiske sikkerhetssko, vernehjelm eller hørselsvern, alt etter type og bruk av elektroverktøyet, reduserer faren for personskader.
- c) **Unngå utilsiktet igangsetting. Forsikre deg om at elektroverktøyet er slått av, før du kobler det til strømforsyningen og/eller kobler til batteriet, plukker det opp eller bærer det.** Hvis du har fingeren på bryteren mens du bærer elektroverktøyet eller kobler elektroverktøyet til strømforsyningen mens det er slått på, kan dette føre til ulykker.
- d) **Fjern innstillingsverktøy eller skrunøkler, før du slår på elektroverktøyet.** Et verktøy eller en nøkkel, som befinner seg i en roterende del av elektroverktøyet, kan føre til personskader.

- e) **Unngå unormal kroppsholdning. Sørg for sikker stand og hold til enhver tid balansen.** Slik kan du i uventede situasjoner bedre kontrollere elektroverktøyet.
- f) **Bruk egnede klær. Ikke bruk vide klær eller smykker. Hold hår og klær unna bevegelige deler.** Løse klær, smykker eller langt hår kan trekkes inn av bevegelige deler.
- g) **Hvis det er mulig å montere støvavtrekks- og -oppsamlingsinnretninger, må de kobles til og brukes på riktig måte.** Bruk av støvavtrekk kan redusere farene gjennom støv.
- h) **Men du må ikke føle deg for sikker, og ikke heve deg selv over sikkerhetsreglene for elektroverktøy, selv om du etter hyppig bruk er kjent med elektroverktøyet.** Uaktsom handling kan i løpet av få sekunder føre til alvorlige personskader.

## 24.5 Bruk og behandling av elektroverktøyet

- a) **Elektroverktøyet må ikke overbelastes. Ved arbeidet må du alltid bruke elektroverktøyet som er ment for dette.** Med det egnede elektroverktøyet arbeider du bedre og sikrere i det angitte ytelsesområdet.
- b) **Ikke bruk elektroverktøy, som har en defekt bryter.** Et elektroverktøy som ikke lenger kan slå på eller av, er farlig og må repareres.
- c) **Trekk pluggen ut av stikkkontakten og/eller fjern det avtakbare batteriet, før du foretar innstillinger på apparatet, bytter deler på bruksredskaper eller legger til side elektroverktøyet.** Denne forholdsregelen hindrer utilsiktet start av elektroverktøyet.
- d) **Elektroverktøy som ikke brukes må oppbevares utenfor rekkevidden til barn. Ikke la personer som ikke er kjent med det eller ikke har lest disse anvisningene, bruke elektroverktøyet.** Elektroverktøy er farlige, hvis de brukes av uerfarne personer.
- e) **Elektroverktøy og bruksredskaper krever nøye pleie. Kontroller om bevegelige deler fungerer feilfritt og ikke klemmer, om deler er brukket eller ødelagt, slik at funksjonen til elektroverktøyet er redusert. Skadde deler må repareres før elektroverktøyet brukes.** Mange ulykker kan føres tilbake til dårlig vedlikehold av elektroverktøy.
- f) **Skjæreverktøy skal holdes skarpe og rene.** Skjæreverktøy som pleies godt og har skarpe skjærekanter klemmer mindre og føres lettere.

- g) **Elektroverktøy, bruksverktøy, bruksredskaper osv. skal brukes tilsvarende disse anvisningene. Derved må du ta hensyn til arbeidsforholdene og arbeidet som skal utføres.** Bruk av elektroverktøy for andre anvendelser enn det de er ment for kan føre til farlige situasjoner.
- h) **Hold alle håndtak og gripelater tørre, rene og fri for olje og fett.** Glatte håndtak og gripelater tillater ikke sikker betjening og styring av elektroverktøyet i uforutsigbare situasjoner.

## 24.6 Bruk og behandling av det batteridrevne verktøyet

- a) **Batterier må kun lades med ladeapparater som anbefales av produsenten.** Gjennom et ladeapparat, som er egnet for en bestemt type batterier, er det brannfare, hvis det brukes med andre batterier.
- b) **Benytt kun batterier som er ment for dette i elektroverktøy.** Bruk av andre batterier kan føre til personskader eller brannfare.
- c) **Batterier som ikke brukes må holdes unna binders, mynter, nøkler, spikere, skruer eller andre små metallgjenstander, som kan føre til forbikobling av kontaktene.** En kortslutning mellom batterikontaktene kan føre til forbrenninger eller brann.
- d) **Ved feil bruk kan væske lekket ut av batteriet. Unngå kontakt med den. Skyll med vann ved tilfeldig kontakt.** Hvis væsken kommer inn i øynene, må du i tillegg konsultere en lege. Væske som lekker ut kan føre til hudirritasjoner eller forbrenninger.
- e) **Ikke bruk batterier som er skadet eller forandret.** Batterier som er skadet eller forandret kan ha uforutsigbar atferd og føre til brann, eksplosjon eller fare for personskader.
- f) **Batteriet må ikke utsettes for brann eller for høye temperaturer.** Brann eller temperaturer på over 130 °C (265 °F) kan føre til eksplosjon.
- g) **Følg alle anvisningene for lading og lad batteriet eller det batteridrevne verktøyet aldri utenfor temperaturområdet som er angitt i bruksanvisningen.** Feil lading eller lading utenfor det tillatte temperaturområdet kan ødelegge batteriet eller øke faren for brann.

## 24.7 Service

- a) **Elektroverktøyet skal kun repareres av kvalifisert fagpersonell og kun med original-reser-**

**vedeler.** På denne måten sikres det, at sikkerheten til elektroverktøyet opprettholdes.

- b) **Skadde batterier skal ikke vedlikeholdes.** Vedlikehold av batteriet skal kun gjøres av produsenten eller autorisert kundeservice.

## 24.8 Sikkerhetsanvisninger for hekksakser

### Generelle sikkerhetsanvisninger for hekksakser

- a) **Hold alle kroppsdeler unna kniven. Ikke prøv å fjerne skjæregods eller holde fast materiale som skjæres mens kniven er i gang.** Knivene fortsetter å bevege seg etter at bryteren er slått av. Et øyeblikks uoppmerksomhet ved bruk av hekksaksen kan føre til alvorlige personskader.
- b) **Når kniven står stille må du bære hekksaksen på håndtaket og påse at ikke bryteren betjenes.** Hvis du bærer hekksaksen riktig, reduserer du risikoen for utilsikket drift og derav resulterende skade fra kniven.
- c) **Ved transport eller oppbevaring av hekksaksen må du alltid trekke dekslet over knivene.** Riktig håndtering av hekksaksen reduserer risikoen for personskader fra kniven.
- d) **Påse at alle brytere er utkoblet og batteriet fjernet eller slått av før fastklemt skjæregods fjernes eller maskinen vedlikeholdes.** Ved fjerning av fastklemt materiale kan uventet drift av hekksaksen føre til alvorlige skader.
- e) **Hold hekksaksen kun på de isolerte håndtakene ettersom skjæreknivene kan treffe skjulte strømledninger.** Ved kontakt mellom kniven og en strømførende ledning kan metalldele hos apparatet også bli strømførende og føre til elektrisk støt.
- f) **Hold alle strømledninger unna skjærområdet.** Ledninger kan skjules i hekker og busker og ved et uhell kuttes av kniven.
- g) **Ikke bruk hekksaksen ved dårlig vær, spesielt ved fare for tordenvær.** Dette vil redusere faren for å bli truffet av lyn.

## Obsah

1	Úvod.....	131
2	Informace k tomuto návodu k použití.....	131
3	Přehled.....	132
4	Bezpečnostní pokyny.....	133
5	Příprava prodloužených zahradních nůžek k použití.....	138

6	Nabíjení akumulátoru a světla LED.....	138
7	Sestavení prodloužených zahradních nůžek .....	139
8	Vsazení a vyjmutí akumulátoru.....	139
9	Zapnutí a vypnutí prodloužených zahradních nůžek.....	140
10	Kontrola prodloužených zahradních nůžek a akumulátoru.....	140
11	Práce s prodlouženými zahradními nůžkami .....	141
12	Po skončení práce.....	142
13	Přeprava.....	142
14	Skladování.....	143
15	Čištění.....	144
16	Údržba.....	144
17	Oprava.....	144
18	Odstranění poruch.....	144
19	Technická data.....	145
20	Náhradní díly a příslušenství.....	146
21	Likvidace.....	146
22	Prohlášení o konformitě EU.....	146
23	Adresy.....	147
24	Všeobecné bezpečnostní pokyny pro elektrické stroje.....	147

## 1 Úvod

Vážená zákaznice, vážený zákazníku,

těší nás, že jste se rozhodli pro firmu STIHL. Vyděláme a vyrábíme naše výrobky ve špičkové kvalitě podle potřeb našich zákazníků. Tím vznikají výrobky s vysokým stupněm spolehlivosti i při extrémním namáhání.

STIHL je zárukou špičkové kvality také v servisních službách. Náš odborný prodej zajišťuje kompetentní poradenství a instruktáž, jakož i obsáhlou technickou podporu.

STIHL se výslovně zasazuje za trvale udržitelné a zodpovědné zacházení s přírodou. Tento návod k použití Vám má být oporou při bezpečném a ekologickém používání Vašeho výrobku STIHL po dlouhý čas.

Děkujeme Vám za Vaši důvěru a přejeme mnoho spokojenosti s Vaším výrobkem STIHL.



Dr. Nikolas Stihl

**DŮLEŽITÉ! PŘED POUŽITÍM SI NÁVOD PŘEČTĚTE A ULOŽTE JEJ PRO DALŠÍ POTŘEBU.**

## 2 Informace k tomuto návodu k použití

### 2.1 Platné dokumenty

Platí místní bezpečnostní předpisy.

- ▶ Kromě tohoto návodu k použití si přečtete následující dokumenty, ujistěte se, že jste jim porozuměli, a uschovejte si je:
  - Bezpečnostní pokyny k akumulátoru STIHL AK
  - Viz návod k použití nabíječek STIHL AL 101, 300, 500
  - Bezpečnostní informace k akumulátorům STIHL a výrobkům se zabudovaným akumulátorem: [www.stihl.com/safety-data-sheets](http://www.stihl.com/safety-data-sheets)

### 2.2 Označení varovných odkazů v textu

#### NEBEZPEČÍ

- Odkaz upozorňuje na nebezpečí, která vedou k těžkým úrazům či úmrtí.
  - ▶ Uvedená opatření mohou zabránit těžkým úrazům či úmrtí.

#### VAROVÁNÍ

- Odkaz upozorňuje na nebezpečí, která mohou vést k těžkým úrazům či úmrtí.
  - ▶ Uvedená opatření mohou zabránit těžkým úrazům či úmrtí.

#### UPOZORNĚNÍ

- Odkaz upozorňuje na nebezpečí, která mohou vést k věcným škodám.
  - ▶ Uvedená opatření mohou zabránit věcným škodám.

### 2.3 Symboly v textu

-  Tento symbol odkazuje na kapitolu v tomto návodu k použití.

## 3 Přehled

### 3.1 Akumulátorové prodloužené zahradní nůžky a akumulátor

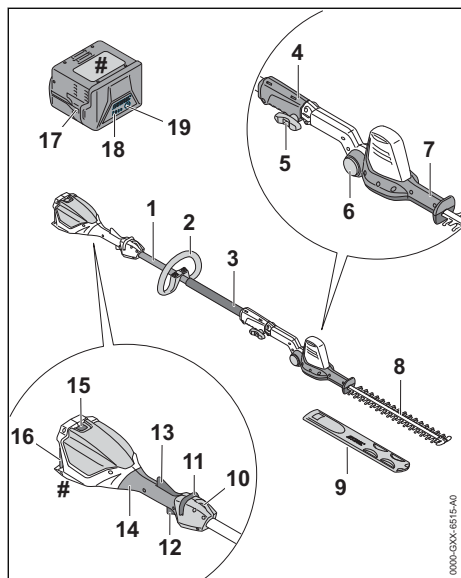

- 1 Tyč**  
Tyč spojuje všechny konstrukční díly.
- 2 Kruhá trubková rukojeť**  
Kruhá trubková rukojeť slouží k držení a vedení prodloužených zahradních nůžek.
- 3 Hadicový hmátec**  
Hadicový hmátec slouží k držení a vedení prodloužených zahradních nůžek.
- 4 Spojovací objímka**  
Spojovací objímka spojuje tyč s postřihovou lištou.
- 5 Roubíkový šroub**  
Roubíkový šroub připevňuje postřihovou lištu na tyč.
- 6 Blokovací tlačítko**  
Blokovací tlačítko blokuje výkyvy postřihové lišty.
- 7 Výkyvná rukojeť**  
Výkyvná rukojeť slouží k nastavení úhlů nožů postřihové lišty.
- 8 Nože postřihové lišty**  
Nože postřihové lišty stříhají větvičky a živé ploty.

- 9 Ochranný kryt postřihové lišty**  
Ochranný kryt postřihové lišty chrání před kontaktem s noži postřihové lišty.

- 10 Závěsný držák**  
Závěsný držák slouží k zavěšení nosného systému.

- 11 Deblokovací šoupátko**  
Deblokovací šoupátko odjíždí spínač.

- 12 Spínač**  
Spínač zapíná a vypíná prodloužené zahradní nůžky.

- 13 Ergo-páčka**  
Ergo-páčka udržuje deblokovací šoupátko v jeho poloze po puštění spínače.

- 14 Ovládací rukojeť**  
Ovládací rukojeť slouží k ovládní, držení a vedení prodloužených zahradních nůžek.

- 15 Aretační páčka**  
Aretační páčka drží akumulátor v akumulátorové šachtě.

- 16 Akumulátorová šachta**  
Do akumulátorové šachty se vsunuje akumulátor.

- 17 Akumulátor**  
Akumulátor napájí prodloužené zahradní nůžky energií.

- 18 Světla LED**  
Světla LED signalizují stav nabití akumulátoru a poruchy.

- 19 Tlačítko**  
Tlačítko aktivuje světla LED na akumulátoru.

### # Výkonový štítek s výrobním číslem

### 3.2 Symboly

Tyto symboly se mohou nacházet na prodloužených zahradních nůžkách a akumulátoru a mají následující význam:

 Tento symbol udává, kterým směrem musí být posunuto deblokovací šoupátko.

 Tento symbol udává, že nůž postřihové lišty musí být správně namontován.

 1 LED svítí červeně. Akumulátor je příliš teplý nebo příliš studený.



 4 LED blikají červeně. V akumulátoru je porucha.





**LWA** Zaručená hladina akustického výkonu podle směrnice 2000/14/ES v dB(A) za účelem porovnatelnosti akustických emisí výrobků.



Údaj vedle symbolu odkazuje na obsah energie akumulátoru podle specifikace výrobce článků. Obsah energie, který je k dispozici při použití, je menší.



Nelikvidujte výrobek s domácím odpadem.

## 4 Bezpečnostní pokyny

### 4.1 Varovné symboly

Varovné symboly na prodloužených zahradních nůžkách nebo akumulátoru mají následující význam:



Dodržujte bezpečnostní pokyny a jejich opatření.



Návod k použití je třeba si přečíst, porozumět mu a uložit ho pro další potřebu.



Noste ochranné brýle a ochrannou příbhu.



Noste vysokou ochrannou obuv.



Noste ochranné rukavice.



Nedotýkejte se pohybujících nožů postřihové lišty.

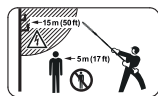

Dodržujte bezpečnostní odstup.



Prodloužené zahradní nůžky chraňte před deštěm a vlhkem.



Akumulátor během přerušení práce, přepravy, skladování, údržby nebo opravy vždy vyjměte.



Akumulátor chraňte před horkem a ohněm.



Akumulátor chraňte před deštěm a vlhkem a neponořujte ho do kapalín.



Dodržujte přípustné tepelné pásmo akumulátoru.

### 4.2 Řádné používání

Prodloužené zahradní nůžky STIHL HSA 56 slouží k postřihu plazivých půdních rostlin, vysokých živých plotů, vysokých keřů, vysokého houští a vysokých křovin.

Prodloužené zahradní nůžky se nesmějí používat za deště.

Prodloužené zahradní nůžky jsou napájeny energií akumulátorem STIHL AK.

### VAROVÁNÍ

- Akumulátory, které nejsou firmou STIHL pro prodloužené zahradní nůžky povoleny, mohou způsobit požáry a exploze. Může tím dojít k těžkým úrazům či úmrtí osob a ke vzniku věcných škod.
  - ▶ Prodloužené zahradní nůžky používat s akumulátorem STIHL AK.
- Pokud prodloužené zahradní nůžky nebo akumulátor nejsou používány dle svého účelu, může dojít k těžkým úrazům či úmrtím a mohou vzniknout věcné škody.
  - ▶ Prodloužené zahradní nůžky používat tak, jak je to popsáno v tomto návodu k použití.
  - ▶ Akumulátor používat tak, jak je to popsáno v návodu k použití pro akumulátor STIHL AK.

### 4.3 Požadavky na uživatele

### VAROVÁNÍ

- Uživatelé bez instruktáže nemohou rozpoznat nebo dobře odhadnout nebezpečí hrozící prodlouženými zahradními nůžkami a akumulátorem. Uživatel nebo jiné osoby mohou utrpět těžká nebo smrtelná zranění.



▶ Návod k použití je třeba si přečíst, porozumět mu a uložit ho pro další potřebu.

- ▶ Pokud se prodloužené zahradní nůžky či akumulátor budou předávat další osobě: předejte zároveň s nimi i tento návod k použití.
- ▶ Zajistěte, aby uživatel splňoval níže uvedené požadavky:

- Uživatel je odpočatý.
  - Uživatel je tělesně, sensoricky a duševně schopen prodloužené zahradní nůžky a akumulátor obsluhovat a pracovat s nimi. Pokud je uživatel tělesně, sensoricky a duševně způsobilý pouze částečně, smí s výrobkem pracovat pouze pod dohledem nebo po zaškolení odpovědnou osobou.
  - Uživatel může rozpoznat a dobře odhadnout nebezpečí hrozící prodlouženými zahradními nůžkami a akumulátorem.
  - Uživatel je ploetý nebo bude podle národních předpisů pod dohledem zaškolován pro výkon povolání.
  - Uživatel obdržel instruktaž od odborného prodejce výrobků STIHL nebo od osoby znalé odborné tematiky ještě dříve, než začne s prodlouženými zahradními nůžkami poprvé pracovat.
  - Uživatel není pod vlivem alkoholu, léků nebo drog.
- ▶ V případě nejasností: vyhledejte odborného prodejce výrobků STIHL.

## 4.4 Oblečení a vybavení

### ▲ VAROVÁNÍ

- Během práce mohou být dlouhé vlasy vtaženy do prodloužených zahradních nůžek. Uživatel tím může utrpět těžké zranění.
  - ▶ Dlouhé vlasy svažte a zajistěte tak, aby se nacházely nad rameny.
- Během práce mohou být předměty vymrštěny velkou rychlostí nahoru. Uživatel se může zranit.



- ▶ Noste těsně přiléhající ochranné brýle. Vhodné ochranné brýle byly přezkoušeny podle normy EN 166 nebo podle národních předpisů a na trhu jsou k dostání s patřičným označením.

- ▶ Noste těsně přiléhající bundu, košili s dlouhým rukávem a dlouhé kalhoty.

- Předměty padající shora mohou vést k poranění hlavy.



- ▶ Noste ochrannou přilbu.

- Během práce může dojít k rozvíření prachu. Vdechovaný prach může poškodit zdraví a vyvolat alergické reakce.
  - ▶ Pokud bude rozvířen prach: noste ochrannou protiprachovou masku.

- Nevhodný oděv se může zachytit ve dřevě, ve křoví a v prodloužených zahradních nůžkách. Uživatelé bez vhodného oděvu mohou utrpět těžká zranění.

- ▶ Noste těsně přiléhající oděv.
- ▶ Šály a ozdoby odložte.

- Pokud nosí uživatel nevhodnou obuv, může uklouznout. Uživatel se může zranit.



- ▶ Noste pevnou uzavřenou obuv s hrubou podrážkou.

- Během čištění nebo údržby se uživatel může dostat do kontaktu s noži postříhové lišty. Uživatel se může zranit.



- ▶ Noste pracovní rukavice z odolného materiálu.

## 4.5 Pracovní pásmo a okolí

### 4.5.1 Prodloužené zahradní nůžky

### ▲ VAROVÁNÍ

- Nežúčastněné osoby, děti a zvířata nemohou rozpoznat ani odhadnout nebezpečí prodloužených zahradních nůžek a do výšky vymrštěných předmětů. Nežúčastněné osoby, děti a zvířata mohou utrpět těžká zranění a může dojít k věcným škodám.

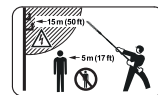

- ▶ Dbát na to, aby nežúčastněné osoby, děti a zvířata zachovaly odstup 5 m od pracovního okruhu.

- ▶ Od předmětů zachovávat odstup 5 m.
- ▶ Prodloužené zahradní nůžky nenechávat bez dohledu.
- ▶ Zajistit, aby si děti s prodlouženými zahradními nůžkami nemohly hrát.
- Prodloužené zahradní nůžky nejsou chráněné proti vodě. Pokud by se pracovalo v dešti nebo ve vlhkém prostředí, může dojít k úrazu elektrickým proudem. Uživatel může být zraněn a prodloužené zahradní nůžky mohou být poškozeny.



- ▶ Nikdy nepracovat v dešti ani ve vlhkém okolí.

- Elektrické součástky prodloužených zahradních nůžek mohou vytvářet jiskry. Jiskry mohou ve snadno hořlavém nebo explozivním okolí vyvolat požáry nebo exploze. Může tím dojít k těžkým úrazům či úmrtí osob a ke vzniku věcných škod.

- ▶ Nikdy nepracovat ve snadno hořlavém nebo explozivním okolí.

#### 4.5.2 Akumulátor

### ▲ VAROVÁNÍ

- Nezáčastněné osoby, děti a zvířata nemohou rozpoznat ani odhadnout nebezpečí akumulátoru. Nezáčastněné osoby, děti a zvířata mohou být těžce zraněny.
  - ▶ Nezáčastněné osoby, děti a zvířata nepouštějte do blízkosti stroje.
  - ▶ Akumulátor nenechávejte bez dozoru.
  - ▶ Zajistěte, aby si děti nemohly s akumulátorem hrát.
- Akumulátor není chráněn proti všem okolním vlivům. Pokud je akumulátor vystaven určitým okolním vlivům, může začít hořet nebo explodovat, nebo může dojít k jeho neopravitelnému poškození. Může dojít k těžkým úrazům osob a ke vzniku věcných škod.



- ▶ Akumulátor chraňte před horkem a ohněm.
- ▶ Akumulátor neházejte do ohně.



- ▶ Akumulátor používejte a skladujte v tepelném pásmu mezi - 10 °C a + 50 °C.



- ▶ Akumulátor chraňte před deštěm a vlhkem a neponořujte ho do kapalin.

- ▶ Akumulátor nepřibližujte ke kovovým malým předmětům.
- ▶ Akumulátor nevystavujte vysokému tlaku.
- ▶ Akumulátor nevystavujte mikrovlnám.
- ▶ Akumulátor chraňte před chemikáliemi a solemi.

## 4.6 Bezpečnosti odpovídající stav

### 4.6.1 Prodloužené zahradní nůžky

Prodloužené zahradní nůžky jsou v bezpečnosti odpovídajícím stavu, když jsou splněny níže uvedené podmínky:

- Prodloužené zahradní nůžky nejsou poškozené.
- Prodloužené zahradní nůžky jsou čisté.
- Ovládací prvky fungují a nejsou změněny.
- Postřihová lišta je správně namontována.
- Namontováno je originální příslušenství STIHL určené pro tyto prodloužené zahradní nůžky.
- Příslušenství je správně namontováno.

## ▲ VAROVÁNÍ

- Ve stavu neodpovídajícím bezpečnosti nemohou konstrukční díly již bezpečně fungovat a bezpečnostní zařízení mohou být vyřazena z provozu. Může dojít k těžkým úrazům nebo usmrcení osob.
  - ▶ Pracujte s nepoškozenými prodlouženými zahradními nůžkami.
  - ▶ Pokud jsou prodloužené zahradní nůžky znečištěné, vyčistěte je.
  - ▶ Prodloužené zahradní nůžky neměňte.
  - ▶ Pokud nefungují ovládací prvky: s prodlouženými zahradními nůžkami nepracujte.
  - ▶ Montujte originální příslušenství STIHL určené pro tyto prodloužené zahradní nůžky.
  - ▶ Příslušenství namontujte tak, jak je to popsáno v tomto návodu k použití nebo v návodu k použití daného příslušenství.
  - ▶ Do otvorů prodloužených zahradních nůžek nestrkejte žádné předměty.
  - ▶ Opotřebené nebo poškozené informační štítky vyměňte.
  - ▶ V případě nejasností: vyhledejte odborného prodejce výrobků STIHL.

### 4.6.2 Nože postřihové lišty

Zahradní nůžky jsou v bezpečnosti odpovídajícím stavu, když jsou splněny níže uvedené podmínky:

- Nože postřihové lišty nejsou poškozené.
- Nože postřihové lišty nejsou deformované.
- Nože postřihové lišty se snadno pohybují.
- Nože postřihové lišty jsou správně naostřené.
- Nože postřihové lišty jsou bez otřepů.

## ▲ VAROVÁNÍ

- V bezpečnosti neodpovídajícím stavu se mohou části postřihové lišty uvolnit a být odmrštěny. Osoby mohou utrpět těžká zranění.
  - ▶ Pracovat s nepoškozenými noži postřihové lišty.
  - ▶ Nože postřihové lišty správně naostřit a zbavit otřepů.
  - ▶ V případě stávajících nejasností: vyhledat odborného prodejce výrobků STIHL.

### 4.6.3 Akumulátor

Akumulátor je ve stavu odpovídajícím bezpečnostním požadavkům, pokud jsou splněny následující podmínky:

- Akumulátor je nepoškozený.
- Akumulátor je čistý a suchý.
- Akumulátor je funkční a nebyl pozměněn.

## ▲ VAROVÁNÍ

- Pokud není akumulátor ve stavu odpovídajícím bezpečnostním požadavkům, nelze zajistit jeho bezpečnou funkci. Tento stav může způsobit těžké zranění osob.
  - ▶ Pracujte pouze s nepoškozeným a funkčním akumulátorem.
  - ▶ Poškozený nebo vadný akumulátor nenabíjejte.
  - ▶ V případě, že je akumulátor znečištěný nebo mokrá: Akumulátor očistěte a nechte uschnout.
  - ▶ Akumulátor nepozměňujte.
  - ▶ Nezasouvejte žádné předměty do otvorů akumulátoru.
  - ▶ Elektrické kontakty akumulátoru nespojujte kovovými předměty a nezkratujte.
  - ▶ Akumulátor neotevírejte.
  - ▶ Opotřebované nebo poškozené štítky s bezpečnostními upozorněními vždy vyměňte.
- Z poškozeného akumulátoru může vytékat kapalina. V případě, že se tato kapalina dostane do styku s pokožkou nebo očima, může dojít k podráždění pokožky nebo očí.
  - ▶ Vyhybejte se kontaktu s kapalinou.
  - ▶ V případě, že dojde k zasažení pokožky: Postižená místa pokožky umyjte vydatným množstvím vody a mýdlem.
  - ▶ V případě, že dojde k zasažení očí: Zasažené oči vyplachujte nejméně po dobu 15 minut vydatným množstvím vody a vyhledejte lékaře.
- Poškozený nebo vadný akumulátor může nevykykle zapáchat, kouřit nebo hořet. Následkem toho může dojít k těžkému nebo smrtelnému zranění osob a ke vzniku věcných škod.
  - ▶ V případě, že z akumulátoru vychází nezvyklý zápach nebo kouř: Akumulátor nepoužívejte a umístěte jej v bezpečné vzdálenosti od hořlavých látek.
  - ▶ V případě, že akumulátor vzplane: Pokuste se hořící akumulátor uhasit pomocí hasičkého přístroje nebo vody.

### 4.7 Pracovní postup

## ▲ VAROVÁNÍ

- Uživatel již v určitých situacích nemůže soustředěně pracovat. Uživatel může zakopnout, upadnout a těžce se zranit.
  - ▶ Pracujte klidně a s rozvahou.
  - ▶ Pokud jsou světelné poměry a viditelnost špatné, s prodlouženými zahradními nůžkami nepracujte.

- ▶ Prodloužené zahradní nůžky obsluhujte sám/sama.
- ▶ Dávejte pozor na překážky.
- ▶ Při práci stůjte na zemi a udržte rovnováhu. Pokud je nutné pracovat ve výškách: používejte vysokozdvížnou pracovní plošinu nebo bezpečné lešení.
- ▶ Pokud se dostaví známky únavy: udělejte si pracovní přestávku.
- Pokud uživatel pracuje nad výší ramen, může se brzy unavit. Uživatel tím může utrpět těžké zranění.
  - ▶ Nad úroveň ramen pracujte jen krátkou dobu.
  - ▶ Práci přerušujte přestávkami.
- Pokud narazí pohyblivý se nože postřihové lišty na tvrdý předmět, mohou se rychle zbrzdít. Vznikajícími reakčními silami může uživatel ztratit vládu nad prodlouženými zahradními nůžkami a může se těžce zranit.
  - ▶ Prodloužené zahradní nůžky držte pevně oběma rukama.
  - ▶ Před započítím práce prohledejte živý plot, nejsou-li tam nějaké tvrdé předměty, tyto předměty odstraňte.
- Pohyblivý se nože postřihové lišty mohou uživatele pořezat. Uživatel tím může utrpět těžké zranění.



- ▶ Nedotýkejte se pohyblivých nožů postřihové lišty.
- ▶ Pokud jsou nože postřihové lišty zablokovány nějakým předmětem: vypněte prodloužené zahradní nůžky a vyjměte akumulátor. Teprve potom předmět odstraňte.

- Pokud se prodloužené zahradní nůžky během práce změní nebo se chovají nezvyklým způsobem, mohou být v provozně nebezpečném stavu. Může dojít k těžkým úrazům osob a ke vzniku věcných škod.
  - ▶ Práci ukončete, akumulátor vyjměte a vyhledejte odborného prodejce výrobků STIHL.
- Během práce mohou prodloužené zahradní nůžky způsobit vznik vibrací.
  - ▶ Noste rukavice.



- ▶ Práci přerušujte přestávkami.
- ▶ Pokud se vyskytnou náznaky poruch prokrvení: vyhledejte lékaře.
- Po puštění spínače se nože postřihové lišty pohybují ještě cca 1 vteřinu dál. Pohyblivý se nože postřihové lišty mohou někoho pořezat. Osoby mohou utrpět těžká zranění.



- ▶ Počkejte, až se nože postřihové lišty přestanou pohybovat.
- V nebezpečné situaci může uživatel propadnout panice a nosný systém nesejmout. Uživatel tím může utrpět těžké zranění.
  - ▶ Předem nacvičte odložení nosného systému.

## ⚠ NEBEZPEČÍ

- Pokud se pracuje v okolí kabelů vedoucích elektrický proud, mohou se s nimi nože postřihové lišty dostat do kontaktu a mohou je poškodit. Uživatel může utrpět těžké nebo smrtelné zranění.

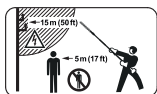

- ▶ Dodržovat odstup 15 m od napětí vodících kabelů.

## 4.8 Přeprava

### 4.8.1 Prodloužené zahradní nůžky

## ⚠ VAROVÁNÍ

- Během přepravy se prodloužené zahradní nůžky mohou převrátit nebo se pohnout. Může dojít k úrazům osob a ke vzniku věcných škod.



- ▶ Vymount akumulátor.

- ▶ Ochranný kryt nožů nasunout na postřihovou lištu tak, aby nože postřihové lišty byly zcela zakryty.
- ▶ Prodloužené zahradní nůžky zajištit upínacím popruhem, řemenem nebo sítkou zajištěte tak, aby se nemohly převrátit ani pohnout.

### 4.8.2 Akumulátor

## ⚠ VAROVÁNÍ

- Akumulátor není chráněn proti všem okolním vlivům. Pokud je akumulátor vystaven určitým okolním vlivům, může být poškozen a může dojít ke vzniku věcných škod.
  - ▶ Poškozený akumulátor nepřepravujte.
- Během přepravy se může akumulátor převrátit nebo pohnout. Může dojít k úrazům osob a ke vzniku věcných škod.
  - ▶ Akumulátor v balení zabalte tak, aby se nemohl pohybovat.
  - ▶ Balení zajištěte tak, aby se nemohlo pohybovat.

## 4.9 Skladování

### 4.9.1 Prodloužené zahradní nůžky

## ⚠ VAROVÁNÍ

- Děti nemohou rozpoznat ani odhadnout nebezpečí prodloužených zahradních nůžek. Děti mohou utrpět těžké úrazy.



- ▶ Vymount akumulátor.

- ▶ Ochranný kryt nožů nasunout na postřihovou lištu tak, aby nože postřihové lišty byly zcela zakryty.
- ▶ Prodloužené zahradní nůžky skladovat mimo dosah dětí.
- Elektrické kontakty na prodloužených zahradních nůžkách a kovové konstrukční díly mohou vlivem vlhka zkorodovat. Prodloužené zahradní nůžky mohou být poškozeny.



- ▶ Vymount akumulátor.

- ▶ Prodloužené zahradní nůžky skladovat v čistém a suchém stavu.
- Pokud jsou zdi vedeny elektrické kabely a trubky, může dojít při montáži nástěnného držáku na zeď k jejich poškození. Kontakt s kabely vodícími elektrický proud může vést k elektrické ráně. Může dojít k těžkým úrazům osob a ke vzniku věcných škod.
  - ▶ Zajistit, aby na plánovaném místě nebyly ve zdi vedeny žádné elektrické kabely a trubky.
- Pokud nástěnný držák není na zeď namontován tak, jak je to v tomto návodu k použití popsáno, mohou nástěnný držák nebo prodloužené zahradní nůžky spadnout na zem. Může dojít k úrazům osob a ke vzniku věcných škod.
  - ▶ Nástěnný držák namontovat na zeď tak, jak je to popsáno v tomto návodu k použití.

### 4.9.2 Akumulátor

## ⚠ VAROVÁNÍ

- Děti nemohou rozpoznat ani odhadnout nebezpečí vyplývající z akumulátoru. Děti mohou utrpět těžké úrazy.
  - ▶ Akumulátor skladujte mimo dosah dětí.
- Akumulátor není chráněn proti všem okolním vlivům. Pokud je akumulátor vystaven určitým okolním vlivům, může dojít k neopravitelnému poškození.

- ▶ Akumulátor skladujte v čistém a suchém stavu.
- ▶ Skladujte akumulátor v uzavřeném prostoru.
- ▶ Akumulátor skladujte odděleně od prodloužených zahradních nůžek.
- ▶ Pokud je akumulátor uložen v nabíječce: Odpojte síťový konektor a uložte akumulátor se stavem nabití mezi 40 % a 60 % (2 zelená svítící světla LED).
- ▶ Skladujte akumulátor v tepelném pásmu mezi -10 °C a +50 °C.

## 4.10 Čištění, údržba a opravy

### ▲ VAROVÁNÍ

- Pokud je akumulátor během čištění, údržby nebo opravy vsazen, může dojít k nechtěnému zapnutí prodloužených zahradních nůžek. Může dojít k těžkým úrazům osob a ke vzniku věcných škod.



- ▶ Vyjměte akumulátor.

- Agresivní čisticí prostředky, čištění proudem vody nebo špičatými předměty mohou prodloužené zahradní nůžky, nože postřihové lišty nebo akumulátor poškodit. Pokud prodloužené zahradní nůžky, nože postřihové lišty nebo akumulátor nebudou správně vyčištěny, nemohou konstrukční díly již správně fungovat a bezpečnostní zařízení mohou být vyřazena z provozu. Osoby mohou utrpět těžká zranění.
  - ▶ Prodloužené zahradní nůžky, nože postřihové lišty a akumulátor čistíte tak, jak je to popsáno v tomto návodu k použití.
- Pokud se prodloužené zahradní nůžky, nože postřihové lišty nebo akumulátor nebudou správně udržovat či opravovat, nemohou konstrukční díly správně fungovat a bezpečnostní zařízení mohou být vyřazena z provozu. Může dojít k těžkým úrazům nebo usmrcení osob.
  - ▶ Nikdy na prodloužených zahradních nůžkách ani na akumulátoru neprovádějte opravu či údržbu sám/sama.
  - ▶ Pokud musí být provedena údržba či oprava prodloužených zahradních nůžek nebo akumulátoru, vyhledejte odborného prodejce výrobků STIHL.
  - ▶ Na nožích postřihové lišty provádějte údržbu tak, jak je to popsáno v tomto návodu k použití.

- Během čištění, údržby nebo opravy nožů postřihové lišty se může uživatel pořezat o ostré řezné zuby. Uživatel se může zranit.











- ▶ Noste pracovní rukavice z odolného materiálu.

## 5 Příprava prodloužených zahradních nůžek k použití

### 5.1 Příprava prodloužených zahradních nůžek k použití

Před každým započatím práce se musí provést níže uvedené kroky:

- ▶ Zajistěte, aby se níže uvedené konstrukční díly nacházely v bezpečném stavu:
  - Prodloužené zahradní nůžky,  4.6.1.
  - Nože postřihové lišty,  4.6.2.
  - akumulátor,  4.6.3.
- ▶ Zkontrolujte akumulátor,  10.2.
- ▶ Akumulátor zcela nabijte tak, jak je popsáno v návodu k použití pro nabíječky STIHL AL 101, 300, 500.
- ▶ Vyčistěte prodloužené zahradní nůžky,  15.1.
- ▶ Namontujte postřihovou lištu,  7.1.
- ▶ Namontujte kruhovou trubkovou rukojeť,  7.2.
- ▶ Zkontrolujte ovládací prvky,  10.1.
- ▶ Pokud se tyto kroky nemohou provést, prodloužené zahradní nůžky nepoužívejte a vyhledejte odborného prodejce výrobků STIHL.

## 6 Nabíjení akumulátoru a světla LED

### 6.1 Nabíjení akumulátoru

- Doba nabíjení je závislá na různých vlivech, jakými je např. teplota akumulátoru nebo teplota okolí. Skutečná doba nabíjení se může od uvedené doby nabíjení lišit. Doba nabíjení je uvedena na adrese [www.stihl.com/charging-times](http://www.stihl.com/charging-times).
- ▶ Akumulátor nabíjejte podle návodu k použití nabíječky STIHL AL 101, 300, 500.

## 6.2 Indikace stavu nabití

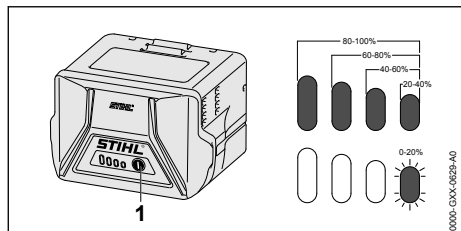

- ▶ Stisknout tlačítko (1). Světla LED svítí po dobu cca. 5 vteřin zeleně a udávají stav nabití.
- ▶ Pokud pravé světlo LED bliká zeleně: akumulátor nabít.

## 6.3 Světla LED na akumulátoru

Světla LED mohou signalizovat stav nabití nebo poruchy na akumulátoru. Světla LED mohou svítit zeleně nebo červeně nebo blikat.

Pokud světla LED svítí zeleně nebo blikají, je signalizován stav nabití.

- ▶ Pokud světla LED svítí červeně nebo blikají, odstraňte závady, 18. V prodloužených zahradních nůžkách nebo v akumulátoru je porucha.

# 7 Sestavení prodloužených zahradních nůžek

## 7.1 Namontujte postřihovou lištu

- ▶ Vypněte prodloužené zahradní nůžky a vyjměte akumulátor.
- ▶ Nasuňte na postřihovou lištu ochranný kryt nožů tak, aby nože postřihové lišty byly zcela zakryty.

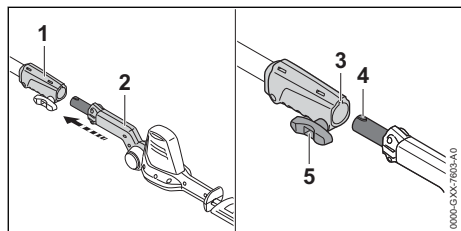

- ▶ Spojovací objímku<sup>°</sup>(1) a postřihovou lištu<sup>°</sup>(2) vyrovnajte tak, aby drážka<sup>°</sup>(3) a čep<sup>°</sup>(4) směřovaly nahoru.
- ▶ Postřihovou lištu<sup>°</sup>(2) vsuňte do spojovací objímky (1).
- ▶ Roubíkovým šroubem<sup>°</sup>(5) otáčejte po směru hodinových ručiček a pevně ho utáhněte.

## 7.2 Namontujte kruhovou trubkovou rukojeť

- ▶ Vypněte prodloužené zahradní nůžky a vyjměte akumulátor.

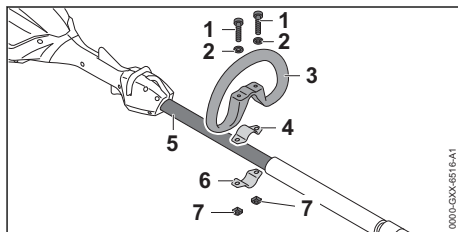

- ▶ Třmen (4) vložte do kruhové trubkové rukojeti (3).
- ▶ Kruhovou trubkovou rukojeť (3) společně s třmenem (4) nasadte na tyč (5).
- ▶ Podložky (2) nasadte na šrouby (1).
- ▶ Třmen (6) zatlačte na tyč (5).
- ▶ Prosuňte šrouby (1) otvory v kruhové trubkové rukojeti (3) a ve třmenech (4 a 6).
- ▶ Našroubujte matice (7) a pevně je utáhněte.

# 8 Vsazení a vyjmutí akumulátoru

## 8.1 Vsazení akumulátoru

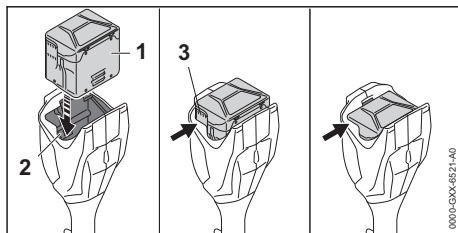

- ▶ Akumulátor (1) vtláčujte do akumulátorové šachty (2) tak dlouho, až se ozve slyšitelné kliknutí. Větrací štěrby (3) jsou ještě viditelné a akumulátor (1) je zajištěn v akumulátorové šachtě (2). Mezi prodlouženými zahradními nůžkami a akumulátorem (1) není žádný elektrický kontakt.
- ▶ Akumulátor (1) zamáčkněte do akumulátorové šachty (2) až na doraz. Akumulátor (1) se s druhým kliknutím zaaretuje a větrací štěrby (3) již nejsou viditelné.

## 8.2 Vyjmutí akumulátoru

- ▶ Prodloužené zahradní nůžky položit na rovnou plochu.

- ▶ Jednu ruku držet před akumulátorovou šachtou tak, aby akumulátor (2) nemohl vypadnout.

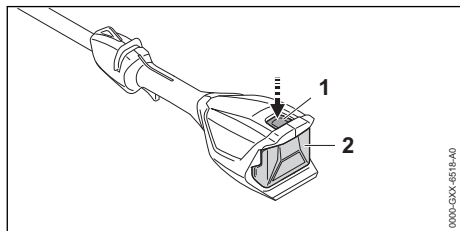

- ▶ Blokovací páčku (1) stisknout. Akumulátor (2) je deblokován a lze ho vyjmout.

## 9 Zapnutí a vypnutí prodloužených zahradních nůžek

### 9.1 Zapnutí prodloužených zahradních nůžek

- ▶ Prodloužené zahradní nůžky držte pevně jednou rukou za ovládací rukojeť tak, aby palec obepínal ovládací rukojeť.
- ▶ Držte prodloužené zahradní nůžky druhou rukou za kruhovou trubkovou rukojeť nebo za hadicový hmatec tak, aby palec obepínal kruhovou trubkovou rukojeť nebo hadicový hmatec.

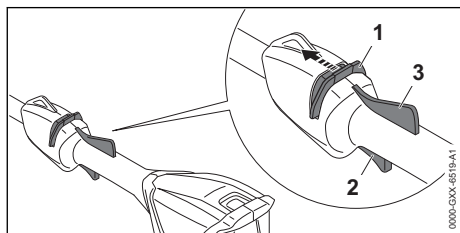

- ▶ Deblokovací šoupátko (1) posuňte palcem směrem k postřihové liště a držte je.
- ▶ Ukazováčkem stiskněte spínač (2) a stisknutý ho držte. Prodloužené zahradní nůžky akcelerují a nože postřihové lišty se pohybují. Deblokovací šoupátko (1) můžete pustit.

Když je stisknutá Ergo-páčka (3), zůstane spínač (2) odblokován. Tím může být spínač puštěn a opět stisknut, aniž by bylo nutné posunout deblokovací šoupátko opět směrem k postřihové liště.

Pokud se spínač (2) a ergo-páčka (3) pustí, je spínač (2) zablokován. Deblokovací šoupátko (1)

musí být znovu posunuto směrem k postřihové liště a tam drženo, aby se spínač (2) deblokoval.

## 9.2 Vypnutí prodloužených zahradních nůžek

- ▶ Pustit spínač a ergo-páčku.
- ▶ Počkat, až se nože postřihové lišty po asi 1 vteřině zastaví.
- ▶ Pokud se nože postřihové lišty po cca. 1 vteřině ještě dále pohybují, vyjmout akumulátor a vyhledat odborného prodejce výrobků STIHL. Prodloužené zahradní nůžky jsou defektní.

## 10 Kontrola prodloužených zahradních nůžek a akumulátoru

### 10.1 Kontrola ovládacích prvků

#### Deblokovací šoupátko, ergo-páčka a spínač

- ▶ Vyjměte akumulátor.
- ▶ Pokuste se stisknout spínač bez stisknutí deblokovacího šoupátka.
- ▶ Pokud se spínač stisknout dá: prodloužené zahradní nůžky nepoužívejte a vyhledejte odborného prodejce výrobků STIHL. Deblokovací šoupátko je vadné.
- ▶ Deblokovací šoupátko posuňte palcem směrem k postřihové liště a držte je.
- ▶ Stiskněte ergo-páčku a držte ji stisknutou.
- ▶ Stiskněte spínač. Deblokovací šoupátko můžete pustit.
- ▶ Pusťte spínač a ergo-páčku.
- ▶ Pokud se deblokovací šoupátko, spínač nebo ergo-páčka těžce pohybují nebo se neodpruží do výchozí polohy: prodloužené zahradní nůžky nepoužívejte a vyhledejte odborného prodejce výrobků STIHL. Deblokovací šoupátko, spínač nebo ergo-páčka jsou vadné.

#### Zapnutí prodloužených zahradních nůžek

- ▶ Vsaďte akumulátor.
- ▶ Deblokovací šoupátko posuňte směrem k postřihové liště a držte je.
- ▶ Stiskněte spínač a stisknutý ho držte. Nože postřihové lišty se pohybují.
- ▶ Pokud 3 LED blikají červeně: vyjměte akumulátor a vyhledejte odborného prodejce výrobků STIHL. V prodloužených zahradních nůžkách je porucha.
- ▶ Pusťte spínač. Nože postřihové lišty se po cca.1 vteřině již nepohybují.

- ▶ Pokud se nože postříhové lišty po cca. 1 vteřině ještě pohybují dál: vyjměte akumulátor a vyhledejte odborného prodejce výrobků STIHL.

Prodloužené zahradní nůžky jsou defektní.

## 10.2 Kontrola akumulátoru

- ▶ Stisknout tlačítko na akumulátoru. Světla LED svítí nebo blikají.
  - ▶ Pokud světla LED nesvítí nebo neblíkají: akumulátor nepoužívat a vyhledat odborného prodejce výrobků STIHL.
- V akumulátoru je porucha.

# 11 Práce s prodlouženými zahradními nůžkami

## 11.1 Držení a vedené prodloužených zahradních nůžek

V závislosti na použití je možné prodloužené zahradní nůžky držet a vést různými způsoby.

### Kruhová trubková rukojeť

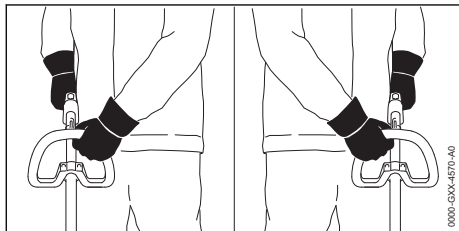

- ▶ Prodloužené zahradní nůžky držet pevně jednou rukou za ovládací rukojeť tak, aby palec obepínal ovládací rukojeť.
- ▶ Prodloužené zahradní nůžky držet druhou rukou za kruhovou trubkovou rukojeť tak, aby palec obepínal kruhovou trubkovou rukojeť.

### Hadicový hmátec

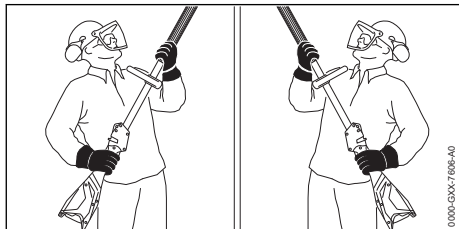

- ▶ Prodloužené zahradní nůžky držet pevně jednou rukou za ovládací rukojeť tak, aby palec obepínal ovládací rukojeť.

- ▶ Prodloužené zahradní nůžky držet druhou rukou za hadicový hmátec tak, aby jej palec obepínal.

## 11.2 Nastavení úhlu nožů postříhové lišty

Úhel nožů postříhové lišty se v závislosti na použití a tělesné výšce uživatele může nastavit do 2 poloh směrem nahoru a 4 poloh dolů.

- ▶ Prodloužené zahradní nůžky vypnout a akumulátor vyjmout.

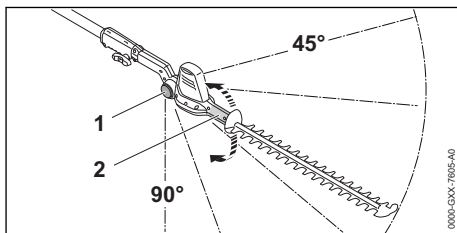

- ▶ Výkyvnou rukojeť<sup>o</sup> (2) uchopit rukou a pevně ji držet.
- ▶ Stisknout blokovací tlačítko<sup>o</sup> (1) na obou stranách a stisknuté je držet.
- ▶ Nastavit požadovaný úhel.
- ▶ Blokovací tlačítko (1) na obou stranách pustit.
- ▶ Výkyvnou rukojeť<sup>o</sup> (2) pohybovat tak, až se nože postříhové lišty zaaretují. Úhel nožů postříhové lišty je nastaven.

## 11.3 Stříhání

### Stříhání u země

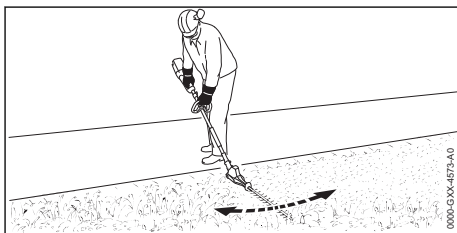

- ▶ Nastavit potřebný úhel postříhové lišty.
- ▶ Prodlouženými zahradními nůžkami pohybovat pravidelně sem a tam.
- ▶ Pomalu a kontrolovaně kráčet vpřed.
- ▶ Pokud poklesne postříhový výkon: nože postříhové lišty nabrousit.

### Svislé stříhání

- ▶ Silné a silnější větve odstranit vyvětvovacími nůžkami nebo motorovou pilou.

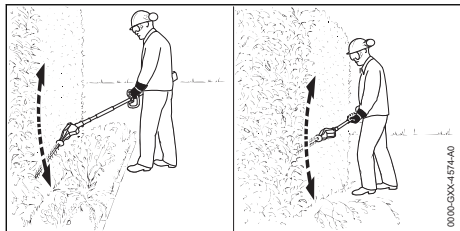

- ▶ Pokud je nutné při stříhání dodržovat odstup od živého plotu: nastavit potřebný úhel postřihové lišty.
- ▶ Prodlouženými zahradními nůžkami pohybovat na jedné straně živého plotu obloukovitě sem a tam a živý plot ostříhat.
- ▶ Pomalu a kontrolovaně kráčet vpřed.
- ▶ Druhou stranu živého plotu ostříhat stejným způsobem.
- ▶ Pokud poklesne postřihový výkon: nože postřihové lišty naostrit.

### Vodorovné stříhání

- ▶ Silné a silnější větve odstranit vyvétvovacími nůžkami nebo motorovou pilou.

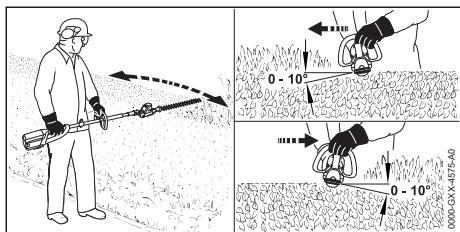

- ▶ Postřihovou lištu na vrchní straně živého plotu nasadit pod úhlem 0° až 10°.
- ▶ Prodloužené zahradní nůžky vést vodorovně a obloukovitě sem a tam a živý plot ostříhat.
- ▶ Pokud poklesne postřihový výkon: nože postřihové lišty naostrit.

### Stříhání shora

- ▶ Silné a silnější větve odstranit vyvétvovacími nůžkami nebo motorovou pilou.

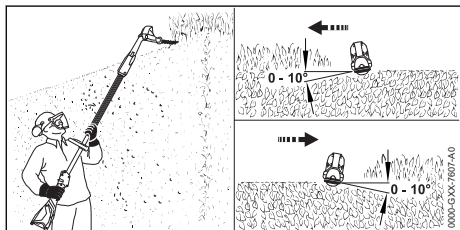

- ▶ Postřihovou lištu zcela zalomit.

- ▶ Postřihovou lištu na vrchní straně živého plotu nasadit pod úhlem 0° až 10°.
- ▶ Prodloužené zahradní nůžky vést vodorovně a obloukovitě sem a tam a živý plot ostříhat.
- ▶ Pokud poklesne postřihový výkon: nože postřihové lišty naostrit.

## 12 Po skončení práce

### 12.1 Po skončení práce

- ▶ Vypněte prodloužené zahradní nůžky a vyjměte akumulátor.
- ▶ Pokud jsou prodloužené zahradní nůžky mokré: nechte je uschnout.
- ▶ Pokud je akumulátor mokrá: nechte ho uschnout.
- ▶ Vyčistěte prodloužené zahradní nůžky.
- ▶ Vyčistěte nože postřihové lišty.
- ▶ Nasuňte na postřihovou lištu ochranný kryt nožů tak, aby nože postřihové lišty byly zcela zakryty.
- ▶ Vyčistěte akumulátor.

## 13 Přeprava

### 13.1 Přeprava prodloužených zahradních nůžek

- ▶ Vypněte prodloužené zahradní nůžky a vyjměte akumulátor.
- ▶ Nasuňte na postřihovou lištu ochranný kryt nožů tak, aby nože postřihové lišty byly zcela zakryty.

### Přenášení prodloužených zahradních nůžek

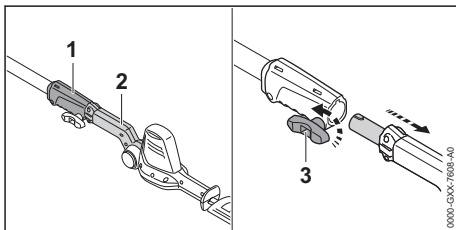

- ▶ Roubíkovým šroubem (3) otáčejte proti chodu hodinových ručiček.
- ▶ Postřihovou lištu (2) vytáhněte ze spojovací objímky (1).
- ▶ Postřihovou lištu noste jednou rukou tak, aby postřihová lišta směřovala dozadu.

### Přeprava prodloužených zahradních nůžek ve vozidle

- ▶ Zajistěte prodloužené zahradní nůžky tak, aby se nemohly převrátit ani pohnout.

## 13.2 Přeprava akumulátoru

- ▶ Vypněte prodloužené zahradní nůžky a vyjměte akumulátor.
- ▶ Zajistěte, aby byl akumulátor ve stavu odpovídající bezpečnosti.
- ▶ Akumulátor zabalte tak, aby se v balení nemohl pohybovat.
- ▶ Balení zajistěte tak, aby se nemohlo pohybovat.

Akumulátor podléhá požadavkům pro přepravu nebezpečných nákladů. Akumulátor je zařazen jako UN 3480 (lithium-iontové baterie) a byl přezkoušen podle manuálu UN Zkoušky a kritéria, díl III, podkapitola 38.3.

Přepravní předpisy jsou uvedené na adrese [www.stihl.com/safety-data-sheets](http://www.stihl.com/safety-data-sheets).

## 14 Skladování

### 14.1 Skladování prodloužených zahradních nůžek

- ▶ Prodloužené zahradní nůžky vypnout a akumulátor vyjmout.
- ▶ Ochranný kryt nožů nasunout na postřihovou lištu tak, aby nože postřihové lišty byly zcela zakryty.
- ▶ Prodloužené zahradní nůžky skladovat tak, aby byly splněny níže uvedené podmínky:
  - Prodloužené zahradní nůžky skladovat mimo dosah dětí.
  - Prodloužené zahradní nůžky jsou čisté a suché.

### 14.2 Skladování akumulátoru

- STIHL doporučuje skladovat akumulátor ve stavu nabití mezi 40 % a 60 % (2 zeleně svítící LED).
- ▶ Akumulátor skladujte tak, aby byly splněny níže uvedené podmínky:
    - Akumulátor je mimo dosah dětí.
    - Akumulátor je čistý a suchý.
    - Akumulátor je v uzavřeném prostoru.
    - Akumulátor je oddělen od prodloužených zahradních nůžek.
    - Pokud je akumulátor uložen v nabíječce: Odpojte síťový konektor a uložte akumulátor se stavem nabití mezi 40 % a 60 % (2 zelená svítící světla LED).
    - Akumulátor je v tepelném pásmu mezi – 10 °C a 50 °C.

### UPOZORNĚNÍ

- Pokud se akumulátor neskladuje tak, jak je popsáno v tomto návodu k použití, může dojít k jeho úplnému vybití a nevratnému poškození.
  - ▶ Před uskladněním vybitý akumulátor nabijte. STIHL doporučuje skladovat akumulátor ve stavu nabití mezi 40 % a 60 % (2 zeleně svítící LED).
  - ▶ Akumulátor skladujte odděleně od prodloužených zahradních nůžek.

### 14.3 Skladování prodloužených zahradních nůžek v nástěnném držáku

Prodloužené zahradní nůžky mohou být skladovány v nástěnném držáku.

#### Montáž nástěnného držáku

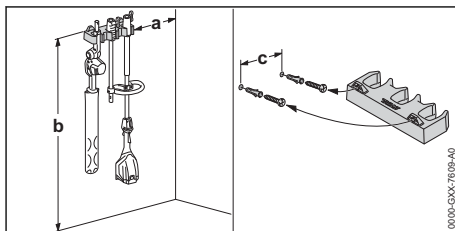

- ▶ Nástěnný držák namontovat na zeď tak, aby byly splněny níže uvedené podmínky:
  - Je použit vhodný připevňovací materiál.
  - Nástěnný držák je vodorovný.
 Jsoud dodrženy následující rozměry:
  - a = nejméně 20 cm
  - b = nejméně 130 cm
  - c = 22,8 cm

#### Vsazení prodloužených zahradních nůžek do nástěnného držáku

- ▶ Prodloužené zahradní nůžky vypnout a akumulátor vyjmout.
- ▶ Ochranný kryt nožů nasunout na postřihovou lištu tak, aby nože postřihové lišty byly zcela zakryty.
- ▶ Prodloužené zahradní nůžky rozmontovat.
- ▶ Zavěsit tyč se spojovací objímkou.
- ▶ Zavěsit postřihovou lištu s výkyvnou rukojetí.

## 15 Čištění

### 15.1 Čištění prodloužených zahradních nůžek

- ▶ Vypněte prodloužené zahradní nůžky a vyjměte akumulátor.
- ▶ Očistěte prodloužené zahradní nůžky vlhkým hadrem nebo prostředkem na rozpouštění pryskyřic STIHL.
- ▶ Větrací štěrbinu vyčistěte štětcem.
- ▶ Odstraňte z akumulátorové šachty cizí předměty a vyčistěte akumulátorovou šachtu vlhkým hadrem.
- ▶ Elektrické kontakty v akumulátorové šachtě vyčistěte štětcem nebo měkkým kartáčem.

### 15.2 Čištění nožů postřihové lišty

- ▶ Prodloužené zahradní nůžky vypnout a akumulátor vyjmout.
- ▶ Nože postřihové lišty nasprejovat z obou stran prostředkem na rozpouštění pryskyřic STIHL.
- ▶ Vsadit akumulátor.
- ▶ Prodloužené zahradní nůžky na 5 vteřin zapnout.  
Nože postřihové lišty se pohybují. Prostředek na rozpouštění pryskyřic STIHL se tím stejnoměrně rozdělí.

### 15.3 Čištění akumulátoru

- ▶ Akumulátor vyčistit vlhkým hadrem.

## 16 Údržba

### 16.1 Ostření nožů postřihové lišty

STIHL doporučuje nechat ostřit nože postřihové lišty u odborného prodejce výrobků STIHL.



#### VAROVÁNÍ

- Zuby postřihové lišty jsou ostré. Uživatel se může pořezat.
  - ▶ Nosit pracovní rukavice z odolného materiálu.

## 18 Odstranění poruch

### 18.1 Odstranění poruch prodloužených zahradních nůžek nebo akumulátoru

Porucha	Světla LED na akumulátoru	Příčina	Odstranění závady
Při zapnutí se prodloužené zahradní nůžky nerozběhnou.	1 LED bliká zeleně.	Stav nabití akumulátoru je příliš nízký.	▶ Akumulátor nabíjejte tak, jak je to popsáno v návodu k použití pro nabíječky STIHL AL 101, 300, 500.
	1 LED svítí červeně.	Akumulátor je příliš teplý nebo příliš studený.	▶ Vyjměte akumulátor. ▶ Nechejte akumulátor vychladnout nebo zahřát.

- ▶ Prodloužené zahradní nůžky vypnout a akumulátor vyjmout.

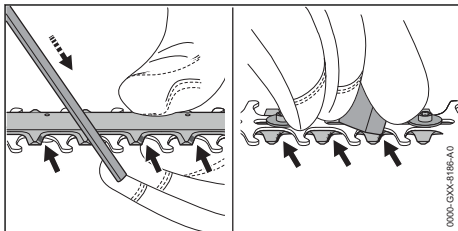

- ▶ Každé ostří břitu zubů horní řezné lišty naostřit plochým pilníkem STIHL pohybem vpřed. Dodržet přitom úhel ostření,  19.2.
- ▶ Otočit prodloužené zahradní nůžky.
- ▶ U každého ostří odspodu odstranit otřepy.
- ▶ Prach vzniklý během ostření odstranit vlhkým hadrem.
- ▶ Nože postřihové lišty nasprejovat z obou stran prostředkem na rozpouštění pryskyřic STIHL.
- ▶ Prodloužené zahradní nůžky na 5 vteřin zapnout.  
Nože postřihové lišty se pohybují. Prostředek na rozpouštění pryskyřic STIHL se tím stejnoměrně rozdělí.
- ▶ V případě nejasností: vyhledat odborného prodejce výrobků STIHL.

## 17 Oprava

### 17.1 Oprava prodloužených zahradních nůžek a akumulátoru

Uživatel prodloužené zahradní nůžky, nože postřihové lišty a akumulátor opravovat opravovat sám.

- ▶ Pokud jsou prodloužené zahradní nůžky nebo nože postřihové lišty poškozeny, prodloužené zahradní nůžky nepoužívejte a vyhledejte odborného prodejce výrobků STIHL.
- ▶ Pokud je akumulátor defektní nebo poškozený, vyměňte jej.



Porucha	Světla LED na akumulátoru	Příčina	Odstranění závady
	3 LED blikají červeně.	V prodloužených zahradních nůžkách je porucha.	<ul style="list-style-type: none"> <li>▶ Vyjměte akumulátor.</li> <li>▶ Vyčistěte elektrické kontakty v akumulátorové šachtě.</li> <li>▶ Vsaďte akumulátor.</li> <li>▶ Zapnutí prodloužených zahradních nůžek.</li> <li>▶ Pokud i nadále blikají 3 světla LED červeně: prodloužené zahradní nůžky nepoužívat a vyhledat odborného prodejce výrobků STIHL.</li> </ul>
		Nože postříhové lišty se pohybují těžce.	<ul style="list-style-type: none"> <li>▶ Naspřeujujte nože postříhové lišty z obou stran prostředkem na rozpouštění pryskyřic STIHL.</li> <li>▶ Pokud i nadále blikají 3 světla LED červeně: prodloužené zahradní nůžky nepoužívat a vyhledat odborného prodejce výrobků STIHL.</li> </ul>
	3 LED svítí červeně.	Prodloužené zahradní nůžky jsou příliš teplé.	<ul style="list-style-type: none"> <li>▶ Vyjměte akumulátor.</li> <li>▶ Prodloužené zahradní nůžky nechte vychladnout.</li> </ul>
	4 LED blikají červeně.	V akumulátoru je porucha.	<ul style="list-style-type: none"> <li>▶ Vyjměte akumulátor a opět ho vsaďte.</li> <li>▶ Zapnutí prodloužených zahradních nůžek.</li> <li>▶ Pokud 4 světla LED i nadále červeně blikají: akumulátor nepoužívejte a vyhledejte odborného prodejce výrobků STIHL.</li> </ul>
	-	Elektrické spojení mezi nabíječkou a prodlouženými zahradními nůžkami je přerušeno.	<ul style="list-style-type: none"> <li>▶ Vyjměte akumulátor.</li> <li>▶ Vyčistěte elektrické kontakty v akumulátorové šachtě.</li> <li>▶ Vsaďte akumulátor.</li> </ul>
	-	Prodloužené zahradní nůžky nebo akumulátor je vlhký.	▶ Prodloužené zahradní nůžky nebo akumulátor nechat uschnout.
Prodloužené zahradní nůžky se za provozu vypínají.	3 LED svítí červeně.	Prodloužené zahradní nůžky jsou příliš teplé.	<ul style="list-style-type: none"> <li>▶ Vyjměte akumulátor.</li> <li>▶ Prodloužené zahradní nůžky nechte vychladnout.</li> </ul>
	-	Existuje elektrická porucha.	<ul style="list-style-type: none"> <li>▶ Vyjměte akumulátor a opět ho vsaďte.</li> <li>▶ Zapnutí prodloužených zahradních nůžek.</li> </ul>
Provozní doba prodloužených zahradních nůžek je příliš krátká.	-	Akumulátor není zcela nabitý.	▶ Akumulátor zcela nabijte tak, jak je to popsáno v návodu k použití pro nabíječky STIHL AL 101, 300, 500.
	-	Životnost akumulátoru je překročena.	▶ Vyměňte akumulátor.

## 19 Technická data

### 19.1 Prodloužené zahradní nůžky STIHL HLA 56

Příпустné akumulátory:

- STIHL AK

- Hmotnost bez akumulátoru: 3,8 kg

Doba životnosti je uvedena na [www.stihl.com/battery-life](http://www.stihl.com/battery-life).

### 19.2 Nože postříhové lišty

- vzdálenost zubů: 30 mm
- řezná délka: 450 mm
- úhel ostření: 35°

### 19.3 Akumulátor STIHL AK

- technologie akumulátoru: lithium-iontová
- Napětí: 36 V
- Kapacita v Ah: viz výkonový štítek
- Obsah energie ve Wh: viz výkonový štítek
- Hmotnost v kg: viz výkonový štítek
- Přípustné tepelné pásmo pro použití a skladování: - 10 °C až + 50 °C

### 19.4 Akustické a vibrační hodnoty

Hodnota K pro hladinu akustického tlaku je 2 dB(A). Hodnota K pro hladinu akustického výkonu je 2 dB(A). Hodnota K pro vibrační hodnotu je 2 m/s<sup>2</sup>.

STIHL doporučuje nosit ochranu sluchu.

- Hladina akustického tlaku L<sub>pA</sub> měřená podle ISO 22868: 77 dB(A)
- Hladina akustického výkonu L<sub>wA</sub> měřená podle ISO 22868: 88 dB(A)
- Vibrační hodnota a<sub>hv</sub> měřená podle ISO 22867
  - ovládací rukojeť: 1,5 m/s<sup>2</sup>
  - kruhová trubková rukojeť: 1,5 m/s<sup>2</sup>
  - hadicový hmatec: 1,5 m/s<sup>2</sup>

Uvedené vibrační hodnoty se měřily podle normovaného zkušební postupu a mohou se použít pro porovnání elektrických strojů. Skutečně vznikající vibrační hodnoty se mohou od uvedených hodnot odchylovat, závisí to na druhu a způsobu použití. Uvedené vibrační hodnoty se mohou použít pro prvotní odhad vibrační zátěže. Skutečná vibrační zátěž se musí odhadnout. Mohou se přitom zohlednit také doby, ve kterých je elektrický stroj vypnutý, a takové doby, ve kterých je sice zapnutý, ale běží bez zátěže.

Informace ohledně splnění požadavků podle směrnice pro zaměstnavatele 2002/44/ES o vibracích viz [www.stihl.com/vib](http://www.stihl.com/vib).

### 19.5 REACH

REACH je názvem ustanovení EG o registraci, klasifikaci a povolení chemikálií.

Informace ohledně splnění ustanovení REACH se nacházejí pod [www.stihl.com/reach](http://www.stihl.com/reach).

## 20 Náhradní díly a příslušenství

### 20.1 Náhradní díly a příslušenství

**STIHL** Tyto symboly označují originální náhradní díly STIHL a originální příslušenství STIHL.



STIHL doporučuje používat originální náhradní díly STIHL a originální příslušenství STIHL.

Náhradní díly a příslušenství jiných výrobců nemohou být i přes pečlivý monitoring trhu firmou STIHL posouzeny ohledně jejich spolehlivosti, bezpečnosti a vhodnosti a STIHL také nemůže ručit za jejich použití.

Originální náhradní díly STIHL a originální příslušenství STIHL jsou k dostání u odborného prodejce výrobků STIHL.

## 21 Likvidace

### 21.1 Likvidace prodloužených zahradních nůžek a akumulátoru

Informace týkající se likvidace jsou k dostání u místních úřadů a odborného prodejce výrobků STIHL.

Nesprávná likvidace může být zdraví škodlivá a zatěžovat životní prostředí.

- ▶ Výrobky STIHL včetně obalů odevzdejte na vhodném sběrném místě k opětovnému zhodnocení v souladu s místními předpisy.
- ▶ Nelikvidujte s domácím odpadem.

## 22 Prohlášení o konformitě EU

### 22.1 Prodloužené zahradní nůžky STIHL HLA 56

ANDREAS STIHL AG & Co. KG  
Badstraße 115  
D-71336 Waiblingen  
Německo

na vlastní zodpovědnost prohlašuje, že výrobek

- konstrukce: akumulátorové prodloužené zahradní nůžky
- výrobní značka: STIHL
- Typ: HLA 56
- sériová identifikace: HA01

odpovídá patřičným předpisům ve znění směrnice 2011/65/EU, 2006/42/ES, 2014/30/EU a 2000/14/ES a je vyvinut a vyroben podle následujících norem ve verzích platných vždy k datu výroby: EN 55014-1, EN 55014-2, EN 60745-1 se zohledněním norem EN ISO 10517 a EN 60745-2-15.

Použitý postup ohodnocení konformity podle směrnice 2000/14/ES, příloha V.

- Naměřená hladina akustického výkonu: 88 dB(A).
- Zaručená hladina akustického výkonu: 90 dB(A).

Technické podklady jsou uloženy v oddělení homologace výrobků firmy ANDREAS STIHL AG & Co. KG.

Rok výroby, země výroby a výrobní číslo jsou uvedeny na prodloužených zahradních nůžkách.

Waiblingen, 15.7.2021

ANDREAS STIHL AG & Co. KG

*J. Hoffmann*

V zast.

Dr. Jürgen Hoffmann, Vedoucí oddělení schvalování výrobků, regulace

## 23 Adresy

### 23.1 Hlavní sídlo firmy STIHL

ANDREAS STIHL AG & Co. KG  
Postfach 1771  
D-71307 Waiblingen

### 23.2 Distribuční společnosti STIHL

#### NĚMECKO

STIHL Vertriebszentrale AG & Co. KG  
Robert-Bosch-Straße 13  
64807 Dieburg  
Telefon: +49 6071 3055358

#### RAKOUSKO

STIHL Ges.m.b.H.  
Fachmarktstraße 7  
2334 Vösendorf  
Telefon: +43 1 86596370

#### ŠVÝCARSKO

STIHL Vertriebs AG  
Isenrietstraße 4  
8617 Mönchaltorf  
Telefon: +41 44 9493030

#### ČESKÁ REPUBLIKA

Andreas STIHL, spol. s r.o.  
Chrlická 753  
664 42 Modřice

## 23.3 Dovození firmy STIHL

### BOSNA-HERCEGOVINA

UNIKOMERC d. o. o.  
Bišće polje bb  
88000 Mostar  
Telefon: +387 36 352560  
Fax: +387 36 350536

### CHORVATSKO

UNIKOMERC – UVOZ d.o.o.  
Sjedište:  
Amruševa 10, 10000 Zagreb  
Prodaja:  
Ulica Kneza Ljudevita Posavskog 56, 10410 Velika Gorica  
Telefon: +385 1 6370010  
Fax: +385 1 6221569

### TURECKO

SADAL TARIM MAKİNELERİ DIŞ TİCARET A.Ş.  
Hürriyet Mahallesi Manas Caddesi No.1  
35473 Menderes, Izmir  
Telefon: +90 232 210 32 32  
Fax: +90 232 210 32 33

## 24 Všeobecné bezpečnostní pokyny pro elektrické stroje

### 24.1 Úvod

V této kapitole jsou uvedeny předformulované, všeobecně platné bezpečnostní pokyny v normě EN/IEC 62841 pro rukou vedené, motorem poháněné elektrické stroje a nářadí.

STIHL tyto texty musí otisknout.

Bezpečnostní pokyny k zabránění elektrické rány, uvedené pod bodem "Elektrická bezpečnost", nejsou aplikovatelné na akumulátorové výrobky STIHL.



### VAROVÁNÍ

- **Přečtěte si všechny bezpečnostní pokyny, návody, ilustrace a technická data, jimiž je tento elektrický stroj opatřen.** Zanedbání a nedodržení následujících pokynů mohou způsobit úraz elektrickým proudem, požár a/nebo další těžké úrazy. **Všechny bezpečnostní pokyny a návody bezpečně uložte pro další použití.**

Pojem „elektrický stroj“, používaný v bezpečnostních pokynech, se vztahuje na elektrické nářadí napájené ze sítě (se síťovým kabelem) nebo na

elektrické nářadí napájené akumulátorem (bez síťového kabelu).

## 24.2 Bezpečnost pracoviště

- Své pracoviště udržujte v čistém stavu a dobře osvětlené.** Nepořádek nebo neosvětlené pracoviště mohou vést k úrazům.
- Nikdy s elektrickým strojem nepracujte v prostředí ohroženém explozemi, ve kterém se nacházejí hořlavé kapaliny, plyny nebo vznětlivý prach jakéhokoli druhu.** Elektrické stroje produkují elektrické jiskry, které by mohly vznětlivý prach či vznětlivé výpary zapálit.
- Během práce s elektrickým strojem nepouštějte děti a jiné osoby do jeho blízkosti.** V případě odpoutání pozornosti by mohlo dojít ke ztrátě vaší kontroly nad elektrickým strojem.

## 24.3 Elektrická bezpečnost

- Připojovací elektrická vidlice elektrického stroje musí být vhodná pro síťovou zásuvku.** Elektrická vidlice se nikdy nesmí žádným způsobem pozměňovat. Nikdy nepoužívejte žádné adaptérové vidlice v kombinaci s elektrickými stroji s ochranným uzemněním. Nezměněné elektrické vidlice a vhodné zásuvky snižují nebezpečí úrazu elektrickým proudem.
- Vyhnete se tělesným kontaktům s uzemněnými plochami například trubek, topných těles, elektrických sporáků a ledniček.** Existuje zde zvýšené riziko úrazu elektrickým proudem v případě, že je vaše tělo uzemněno.
- Elektrické stroje nikdy nenechávejte na dešti či v mokru.** Proniknutí vody do elektrického stroje zvyšuje riziko úrazu elektrickým proudem.
- Připojovací kabel nikdy nepoužívejte k jinému než patřičnému účelu.** Nikdy nepoužívejte připojovací kabel k nošení, tažení nebo k vytažení vidlice z elektrického stroje. Připojovací kabel se nikdy nesmí dostat do blízkosti zdrojů vysokých teplot, oleje, ostrých hran nebo jakýchkoli pohyblivých dílů. Poškozené či zamotané připojovací kabely zvyšují riziko úrazu elektrickým proudem.
- V případě, že s elektrickým strojem budete pracovat venku, používejte pouze takové prodlužovací kabely, které jsou vhodné také pro venkovní práce.** Použití prodlužovacího

kabelu vhodného pro venkovní práce snižuje riziko úrazu elektrickým proudem.

- Pokud se nelze vyhnout provozu elektrického stroje ve vlhkém prostředí, používejte zásadně vždy ochranný spínač proti nedostatečnému proudu.** Použití ochranného spínače proti nedostatečnému proudu snižuje riziko úrazu elektrickým proudem.

## 24.4 Bezpečnost osob

- Při práci buďte pozorní, dbejte na to, co děláte, a s elektrickým strojem pracujte vždy s rozmyslem.** Nikdy s elektrickým strojem nepracujte, jste-li unaveni nebo pod vlivem drog, alkoholu či léků. Jakákoliv krátká momentální nepozornost během práce s elektrickým strojem může mít za následek vážné úrazy.
- Noste osobní ochranné vybavení a zásadně vždy ochranné brýle.** Použití osobního ochranného vybavení, jako např. ochranné protiprašné masky, bezpečnostních bot s hrubou, neklouzavou podrážkou, ochranné přilby nebo ochrany sluchu, podle druhu a použití elektrického stroje, snižuje riziko úrazů.
- Zabraňte nechtěnému, samovolnému naskočení stroje. Ještě dříve, než připojíte elektrický stroj na síťové napájení a/nebo na akumulátor, než ho zdvihnete nebo hodláte přenést, se bezpodmínečně přesvědčte o tom, že je vypnutý.** Pokud máte při přenášení elektrického stroje prst na spínači nebo elektrický stroj připojujete na síťové napájení v zapnutém stavu, může to vést k úrazům.
- Před zapnutím elektrického stroje vždy zásadně odstraňte nářadí k jeho seřizování nebo šroubováky.** Nářadí či klíče, které by se nacházely v jednom z rotujících dílů stroje, by mohly vést k úrazům.
- Vyhnete se jakémukoli abnormálnímu držení těla.** Zajistěte si pevný postoj a udržujte neustále správnou rovnováhu. Tím můžete elektrický stroj lépe kontrolovat i v neočekávaných situacích.
- Noste vhodný oděv.** Nikdy nenoste široký, volný oděv ani žádné šperky a ozdoby. Vlasy a oděv udržujte ve správné vzdálenosti od pohyblivých se částí stroje. Volný oděv, šperky, ozdoby či dlouhé vlasy by se mohly zachytit v pohyblivých se částech stroje.
- Pokud je možné namontovat zařízení odsávající nebo zachycující prach, je třeba je při-**

- pojit a správně použít.** Použití zařízení pro odsávání prachu může snížit ohrožení zdraví vlivem prachu.
- h) **Nepodléhejte falešnému pocitu bezpečnosti a nezanedbávejte bezpečnostní pravidla pro elektrické stroje, i když jste po mnohanásobném použití s elektrickým strojem dobře obeznámeni.** Nepozorné zacházení a jednání může během zlomků vteřiny vést k těžkým úrazům.

## 24.5 Použití a zacházení s elektrickým strojem

- a) **Elektrický stroj nikdy nepřetěžujte. Pro svoji práci používejte elektrický stroj, který je pro ni určen.** S vhodným elektrickým strojem pracujete v uvedeném výkonnostním pásmu lépe a bezpečněji.
- b) **Nikdy nepoužívejte elektrický stroj, jehož spínač je defektní.** Elektrický stroj, který se již nedá zapnout či vypnout, je nebezpečný a musí být opraven.
- c) **Než začnete na stroji provádět seřizovací úkony, výměnu pracovních nástrojů nebo elektrický stroj odložíte, zásadně vždy nejprve vytáhněte elektrickou vidlici ze zásuvky a/nebo odstraňte vyjímatelný akumulátor.** Toto bezpečnostní opatření zabrání jakémukoli nechtěnému naskočení elektrického stroje.
- d) **Nepoužívané elektrické stroje skladujte mimo dosah dětí. Nikdy nedovolte používat tento elektrický stroj žádným osobám, které nejsou s tímto elektrickým strojem obeznámeny a které si nepřečetly tyto pokyny a návody.** Elektrické stroje jsou nebezpečné v případě, že jsou používány nezkušenými osobami.
- e) **Elektrické stroje a pracovní nástroje pečlivě ošetřujte.** Kontrolujte, zda pohyblivé díly stroje dokonale fungují a nezadrhávají se, zda jednotlivé součásti nejsou zlomené či jinak poškozené, že funkce elektrického stroje není negativně ovlivněna. Před zahájením práce s elektrickým strojem nechte poškozené díly opravit. Příčina mnoha úrazů spočívá ve špatné údržbě elektrických strojů.
- f) **Řezné nástroje udržujte v čistém a správně naostřeném stavu.** Pečlivě ošetřované řezné nástroje s ostrými břity mají nižší sklon k zaklesnutí a jejich vedení při práci je snadnější.

- g) **Elektrický stroj, používané nářadí a pracovní nástroje atd. používejte patřičně podle těchto pokynů a návodů. Zásadně přitom zohledněte také pracovní podmínky a práce naplánované k provedení.** Použití elektrických strojů k jinému než k předurčenému použití může vést k nebezpečným situacím.
- h) **Udržujte rukojeti a plochy k uchopení v suchém, čistém stavu, bez oleje a tuků.** Kluzké rukojeti a plochy k uchopení nedovolují žádnou bezpečnou obsluhu a kontrolu elektrického stroje v nepředvídatelných situacích.

## 24.6 Použití a zacházení s akumulátorovým strojem

- a) **Nabíjení akumulátorů provádějte pouze výrobcem doporučenými nabíječkami.** Nabíječka, která je vhodná pro určitý druh akumulátorů, hrozí v případě použití s jinými akumulátory nebezpečí požáru.
- b) **V elektrických nástrojích používejte pouze pro ně předurčené akumulátory.** Při použití jiných akumulátorů může hrozit nebezpečí úrazu či požáru.
- c) **Akumulátor, který právě není používán, nepřechnovávat v blízkosti kancelářských spírátek, mincí, klíčů, hřebíků, šroubů a jiných kovových předmětů, které by mohly způsobit přemostění kontaktů.** Zkrat mezi kontakty akumulátoru může mít za následek popálení či požár.
- d) **Při nesprávném použití může z akumulátoru vytéct kapalina. Vyhnete se kontaktu s ní. Při náhodném kontaktu s kapalinou se ihned opláchnout vodou. Pokud by se kapalina dostala do očí, obraťte se navíc s žádostí o pomoc na lékaře.** Z akumulátoru vytékající kapalina může způsobit podráždění pokožky nebo popálení.
- e) **Nepoužívejte žádný poškozený nebo pozměněný akumulátor.** Poškozené nebo pozměněné akumulátory se mohou chovat nepředvídatelně a mohou vést k požáru, explozi nebo úrazům.
- f) **Nikdy nevystavujte akumulátor ohni nebo vysokým teplotám.** Oheň nebo teploty nad 130 °C (265 °F) mohou vyvolat explozi.
- g) **Dodržujte všechny pokyny a odkazy k nabíjení a nenabíjejte akumulátor nebo akumulátorový stroj nikdy mimo v návodu k použití uvedeného tepelného pásma.** Falešné nabíjení nebo nabíjení mimo dovoleného tepelného pásma může vést k požáru, explozi nebo úrazům.

ného pásma může akumulátor zničit a zvýšit nebezpečí požáru.

## 24.7 Servis

- Elektrický stroj nechávejte opravovat pouze kvalifikovaným odborným personálem a pouze za použití originálních náhradních dílů.** Tím je zajištěno, že bezpečnost elektrického stroje zůstane zachována.
- Neprovádějte nikdy údržbu poškozeného akumulátoru.** Veškeré údržbářské úkony na akumulátorech by měly být prováděny pouze výrobcem nebo zplnomocněnými servisními dílnami.

## 24.8 Bezpečnostní pokyny pro zahradní nůžky

Všeobecné bezpečnostní pokyny pro zahradní nůžky

- Zachovávejte patřičný odstup všech částí těla od nožů postřihové lišty.** Nikdy se nesnažte odstraňovat při běžících nožích postřihové lišty odřezaný materiál nebo přidržovat materiál určený k odříznutí. Nože se po vypnutí spínače pohybují ještě dále. Krátce trvající momentální nepozornost při používání zahradních nůžek může vést k těžkým úrazům.
- Zahradní nůžky držte při přenášení za rukojeť s vypnutými, nepohybujícími se noži postřihové lišty a dbejte na to, aby spínač nebyl aktivován.** Správné nošení zahradních nůžek snižuje nebezpečí náhodného uvedení do provozu, a tím způsobeného poranění noži.
- Při přepravě nebo skladování zahradních nůžek nasuňte vždy přes nože ochranný kryt.** Odborné zacházení se zahradními nůžkami snižuje nebezpečí úrazů noži postřihové lišty.
- Než budete odstraňovat zaklesnuté odřezky nebo provádět údržbu stroje, zajistěte, aby všechny spínače byly vypnuté a akumulátor byl buď vyjmutý, nebo vypnutý.** Nenadálé spuštění zahradních nůžek při odstraňování zaklesnutých odřezků může vést k závažným úrazům.
- Zahradní nůžky držte jen za izolované plochy rukojetí, protože nože postřihové lišty mohou narazit na skrytá elektrická vedení.** Kontakt nožů s kabelem pod napětím může přivést napětí také na kovové části stroje, a v

důsledku toho způsobit úraz elektrickým proudem.

- Zajistěte, aby pásma postřihu bylo bez jakýchkoli síťových vedení.** Kabely se mohou skrývat v živých plotech a keřích a být pak nedopatřením noži naříznuty.
- Nikdy nepoužívejte zahradní nůžky za špatného počasí, zejména když hrozí bouřky.** Tím se snižuje nebezpečí zasažení bleskem.

## Tartalomjegyzék

1	Előszó.....	150
2	Erre a használati útmutatóra vonatkozó információk.....	151
3	Áttekintés.....	151
4	Biztonsági tudnivalók.....	152
5	A sövényvágó felkészítése használatra..	158
6	Akku töltés és LED-ek.....	158
7	A sövényvágó összeszerelése.....	158
8	Az akku behelyezése és kivevése.....	159
9	A sövényvágó bekapcsolása és kikapcsolása.....	159
10	A sövényvágó és az akkumulátor vizsgálata.....	160
11	Munkavégzés a sövényvágóval.....	160
12	Munka után.....	161
13	Szállítás.....	162
14	Tárolás.....	162
15	Tisztítás.....	163
16	Karbantartás.....	163
17	Javítás.....	163
18	Hibaelhárítás.....	164
19	Műszaki adatok.....	164
20	Pótalkatrészek és tartozékok.....	165
21	Ártalmatlanítás.....	165
22	EK Megfelelőségi nyilatkozat.....	165
23	A gyártó UK/CA megfelelőségi nyilatkozata.....	166
24	Általános biztonsági előírások az elektromos szerszámokhoz.....	166

## 1 Előszó

Tisztelt Vásárlónk!

Örömrrel szolgálunk, hogy STIHL-termék mellett döntött. Termékeink fejlesztése és gyártása csúcsmínőségben történik, ügyfeleink szükségleteinek megfelelően. Így magas megbízhatóságú termékek jönnek létre, amelyek az extrém igénybevétel próbáját is kiállják.

A STIHL a szervizelési terén is csúcsmínőséget nyújt Önnek. Márkaszerveink szakértő tanács-

adást és betanítást, valamint átfogó műszaki segítséget nyújtanak.

A STIHL elkötelezett a környezettel szembeni fenntartható és felelősségteljes eljárások mellett. A jelen használati utasítás támogatást ad, hogy Ön biztonságos és környezetbarát módon használhassa STIHL-termékét, annak hosszú élettartamán keresztül.

Köszönjük bizalmát és sok örömet kívánunk a STIHL-termék használatához.

*N. S. Stihl*

Dr. Nikolas Stihl

**FONTOSI HASZNÁLAT ELŐTT OLVASSA EL, ÉS ŐRIZZE MEG.**

## 2 Erre a használati útmutatóra vonatkozó információk

### 2.1 Vonatkozó dokumentumok

A helyi biztonsági előírások vannak érvényben.

► A jelen használati utasítás mellett olvassuk el, értelmezzük és őrizzük meg a következő dokumentumokat:

- A STIHL AK akkumulátor biztonsági tudnivalói,
- a STIHL AL 101, 300 és 500 töltőkészülékek használati utasításai,
- Biztonsági információk a STIHL akkumulátorokhoz és a beépített akkumulátorral rendelkező termékekhez: [www.stihl.com/safety-data-sheets](http://www.stihl.com/safety-data-sheets)

### 2.2 A figyelmeztetések jelölése a szövegben



#### VESZÉLY

- Olyan veszélyekre utal, amelyek súlyos sérüléseket vagy halált okozhatnak.
  - A megnevezett intézkedésekkel súlyos sérülések vagy halál kerülhető el.



#### FIGYELMEZTETÉS

- Olyan veszélyekre utal, amelyek súlyos sérüléseket vagy halált **okozhatnak**.
  - A megnevezett intézkedésekkel súlyos sérülések vagy halál kerülhető el.

### TUDNIVALÓ

- Olyan veszélyekre utal, amelyek anyagi károkat okozhatnak.
  - A megnevezett intézkedésekkel anyagi károk kerülhetők el.

## 2.3 Szimbólumok a szövegben



Ez a szimbólum e használati útmutató egyik fejezetére utal.

## 3 Áttekintés

### 3.1 Sövényvágó és akkumulátor

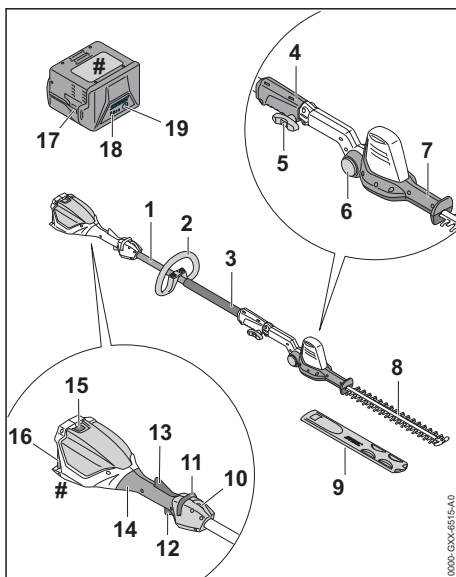

#### 1 Szár

A szár köti össze valamennyi alkatrészt.

#### 2 Körfogantyú

A körfogantyú a sövényvágó tartására és vezetésére szolgál.

#### 3 Fogantyútömlő

A fogantyútömlő a sövényvágó tartására és vezetésére szolgál.

#### 4 Csatlakozókarmantyú

A csatlakozókarmantyú köti össze a szárat a vágókésekkel.

#### 5 Szorítócsavar

A szorítócsavar rácsatolja a vágókéseket a szárra

**6 Reteszelőgomb**

A reteszelőgomb megakadályozza a vágókés billegését.

**7 Elfordítható fogantyú**

Az elfordítható fogantyú a vágókés szögének beállítására szolgál.

**8 Vágókések**

A vágókések vágják a vágandó anyagot.

**9 Késvédő**

A késvédő akadályozza meg, hogy a felhasználó érintkezzen a vágókésekkel.

**10 Hordozófül**

A hordozófül a hordozórendszer beakasztására szolgál.

**11 Kireteszelő tolóka**

A kireteszelő tolóka kireteszeli a kapcsolóelemlyűt.

**12 Kapcsolóelemlyű**

A kapcsolóelemlyű be- és kikapcsolja a sövényvágót.

**13 Ergo-kar**

Az ergo-kar megtartja a kireteszelő tolóka helyzetét, amikor a kapcsolóelemlyűt elengedik.

**14 Kezelőfogantyú**

A kezelőfogantyú a sövényvágó kezelésére, tartására és vezetésére szolgál.

**15 Záremlyű**

A záremlyű tartja az akkumulátort az akkumulátorüregben.

**16 Akkumulátorüreg**

Az akkumulátorüreg befogadja az akkumulátort.

**17 Akkumulátor**

Az akkumulátor látja el a sövényvágót energiával.

**18 LED-ek**

A LED-ek az akkumulátor töltési állapotát és üzemzavarokat jeleznek ki.

**19 Nyomógomb**

Az akkumulátoron lévő LED-eket a nyomógomb aktiválja.

**# Teljesítménytábla a gépszámmal****3.2 Szimbólumok**

Ezek a szimbólumok lehetnek a sövényvágón, valamint az akkumulátoron feltüntetve és a következőket jelentik:

 Ez a szimbólum mutatja, melyik irányba kell tolni a kireteszelő tolókat.



Ez a szimbólum azt jelzi, hogy a vágókést fel kell szerelni.



1 LED pirosan világít. Túl meleg vagy túl hideg az akkumulátor.



4 LED pirosan villog. Üzemzavar áll fenn az akkumulátorban.



LWA

Garantált zajteljesítményszint dB(A)-ban a 2000/14/EK irányelv szerint, az elektromos termékek zajkibocsátásának összehasonlíthatóságához.



A szimbólum mellett látható adat az akkumulátorok cellagyártó specifikációja szerinti energiatartalmára utal. Az alkalmazás során rendelkezésre álló energiatartalom csekélyebb.



A terméket ne dobja a háztartási szemétkébe.

**4 Biztonsági tudnivalók****4.1 Figyelmeztető szimbólumok**

A sövényvágón vagy az akkumulátoron lévő figyelmeztető szimbólumok jelentése:



Tartsa be a biztonsági előírásokat és azok intézkedéseit.



Olvassa el, értse meg, és tartsa meg a használati utasítást.



Viseljen védőszemüveget és védősisakot.



Viseljen védőcsizmát. Viseljen védőcsizmát.



Viseljen munkakesztyűt.



Ne érintse meg a mozgó vágókéseket.

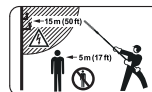

Tartsa be a biztonsági távolságot.



Óvja a sövényvágót az esőtől és a nedvességtől.





A munka megszakításakor, szállításakor, tárolás, karbantartás vagy javítás esetén vegye ki az akkumulátort.



Óvja az akkumulátort nyílt lángtól és hőtől.



Óvja az akkumulátort esőtől és nedvességtől, valamint ne mártsa semmilyen folyadékba.



Tartsa be az akkumulátor megengedett hőmérsékleti tartományát.

## 4.2 Rendeltetészerű használat

A STIHL HLA 56 sövényvágó aljnövényzet, magas sövények, magas cserjék, magas bokrok és magas bozót vágására szolgál.

A sövényvágót esőben tilos használni.

A sövényvágót STIHL AK akkumulátor látja el energiával.

### ▲ FIGYELMEZTETÉS

- A STIHL által a sövényvágóhoz nem engedélyezett akkumulátorok tűzveszélyeket és robbanásokat okozhatnak. Súlyos vagy halálos személyi sérülések és anyagi károk következhetnek be.
  - ▶ A sövényvágót STIHL AK akkumulátorral használja.
- Amennyiben a sövényvágót vagy az akkumulátort nem rendeltetés szerint használják, súlyos vagy halálos személyi sérülések, és anyagi károk keletkezhetnek.
  - ▶ A sövényvágót a jelen használati útmutatóban leírt módon használja.
  - ▶ Az akkumulátort a STIHL AK akkumulátor használati útmutatójában leírt módon használja.

## 4.3 A felhasználóval szemben támasztott követelmények

### ▲ FIGYELMEZTETÉS

- A felhasználók betanítás nélkül nem tudják a sövényvágó és az akkumulátor veszélyeit felismerni vagy felbecsülni. A felhasználó vagy más személyek súlyos személyi sérüléseket szenvedhetnek el vagy meg is halhatnak.



▶ Olvassa el, értse meg, és tartsa meg a használati utasítást.

- ▶ Amennyiben a sövényvágót vagy az akkumulátort továbbadja más személynek: Adja át vele együtt a használati utasítást is.
- ▶ Bizonyosodjon meg arról, hogy a felhasználó megfelel a következő követelményeknek:
  - A felhasználó kipihent.
  - A felhasználó fizikailag, érzékszervileg és szellemi képességeinél fogva képes a sövényvágót és az akkumulátort kezelni és azzal dolgozni. Amennyiben a felhasználó fizikai, érzékszervi vagy szellemi képességeinél fogva korlátozottan képes erre, a felhasználó csak felügyelet mellett vagy egy felelős személy utasításai szerint dolgozhat a berendezéssel.
  - A felhasználó képes felismerni és felbecsülni a sövényvágó és az akkumulátor veszélyeit.
  - A felhasználó nagykorú vagy a felhasználó a nemzeti jogszabályok szerint felügyelet mellett képzést fog kapni a szakmára.
  - A felhasználó részesült STIHL márkaszerviz vagy szakember általi oktatásban, mielőtt először dolgozna a sövényvágóval.
  - A felhasználó nem áll alkohol, orvosságok vagy drogok hatása alatt.
- ▶ Amennyiben bizonytalanságok merülnek fel: Forduljon STIHL márkaszervizhez.

## 4.4 Ruházat és felszerelés

### ▲ FIGYELMEZTETÉS

- Munkavégzés közben a hosszú haj becsípődhet a sövényvágóba. A felhasználó súlyos sérülést szenvedhet.
  - ▶ A hosszú haját úgy kösse össze és úgy rögzítse, hogy az a váll felett legyen.
- A munkavégzés során a tárgyak nagy sebességgel repülhetnek fel. A kezelő megsérülhet.



▶ Viseljen szorosan illeszkedő védőszemüveget. A megfelelő védőszemüveget az EN 166 szabvány szerint vagy a nemzeti előírásoknak megfelelően bevizsgálják, és a megfelelő jelöléssel ellátva kaphatók a boltban.

- ▶ Viseljen hosszú ujjú, szorosan illeszkedő felső részt és hosszú nadrágot.
- A leeső tárgyak fejsérüléseket okozhatnak.



▶ Viseljen védősisakot.

- Munkavégzés közben por kavarodhat fel. A belélegzett por károsíthatja az egészséget és allergiás reakciókat válthat ki.
  - ▶ Ha por keveredik fel: Viseljen porvédő-maszkot.
- A nem megfelelő ruházat beakadhat fába, bozótba és a sövényvágóba. A nem megfelelő ruházatot viselő kezelők súlyosan megsérülhetnek.
  - ▶ Viseljen testhez simuló ruházatot.
  - ▶ Vegye le a sálakat és az ékszereket.
- Ha a kezelő nem megfelelő lábbelít visel, elcsúszhat. A kezelő megsérülhet.



▶ Viseljen kemény, zárt lábbelít recézett talppal.

- Tisztítás vagy karbantartás közben a felhasználó érintkezhet a mozgó vágókésekkel. A kezelő megsérülhet.



▶ Viseljen ellenálló anyagú munkesztyűt.

## 4.5 Munkaterületet és környezet

### 4.5.1 Sövényvágó

#### ▲ FIGYELMEZTETÉS

- A beavatatlan személyek, a gyermekek és állatok nem tudják a sövényvágó és a felrepített tárgyak veszélyeit felismerni és felbecsülni. A beavatatlan személyek, a gyermekek és állatok súlyosan megsérülhetnek és anyagi károk keletkezhetnek.

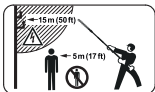

▶ A beavatatlan személyeket, a gyermekeket és állatokat tartsa 5 m-es körzetben távol a munkaterülettől.

- ▶ A tárgyaktól 5 m-es távolságot kell tartani.
- ▶ A sövényvágót ne hagyja felügyelet nélkül.
- ▶ Biztosítsa, hogy gyermekek ne tudjanak a sövényvágóval játszani.
- A sövényvágó nem vízálló. Amennyiben esőben vagy nedves környezetben dolgozik, fennáll az áramütés veszélye. A kezelő megsérülhet és a sövényvágó károsodhat.



▶ Ne dolgozzon esőben vagy nedves környezetben.

- A sövényvágó elektromos alkatrészei szikrákat gerjeszthetnek. A szikrák gyúlékony vagy robbanékony környezetben tűzveszélyeket és robbanásokat okozhatnak. Súlyos vagy halálos személyi sérülések és anyagi károk következhetnek be.
  - ▶ Ne dolgozzon gyúlékony vagy robbanékony környezetben.

### 4.5.2 Akkumulátor

#### ▲ FIGYELMEZTETÉS

- A beavatatlan személyek, a gyermekek és állatok nem tudják az akkumulátor veszélyeit felismerni és felbecsülni. A beavatatlan személyek, gyermekek és állatok súlyosan megsérülhetnek.
  - ▶ A beavatatlan személyeket, gyermekeket és állatokat tartsa távol.
  - ▶ Ne hagyja őrizetlenül az akkumulátort.
  - ▶ Biztosítsa, hogy gyermekek ne tudjanak az akkumulátorral játszani.
- Az akkumulátor nincs védve az összes környezeti hatás ellen. Amennyiben az akkumulátort kitesszük bizonyos környezeti hatásoknak, az akkumulátor tüzet foghat, felrobbanhat vagy javíthatatlanul károsodik. Súlyos személyi sérülések és anyagi károk keletkezhetnek.



▶ Óvja az akkumulátort nyílt lángtól és hőtől.

▶ Az akkumulátort ne dobja tűzbe.



▶ Az akkumulátort - 10 °C és + 50 °C közötti hőmérsékleti tartományban használja és tárolja.



▶ Óvja az akkumulátort esőtől és nedvességtől, valamint ne mártsa semmilyen folyadékba.

- ▶ Tartsa távol az akkumulátort a fémből készült kis tárgyaktól.
- ▶ Az akkumulátort ne tegye ki magas nyomásnak.
- ▶ Az akkumulátort ne tegye ki mikrohullámú sugárzásnak.
- ▶ Óvja az akkumulátort a vegyszerektől és sóktól.

## 4.6 Biztonságos állapot

### 4.6.1 Sövényvágó

A sövényvágó akkor van biztonságos állapotban, amikor a következő feltételek teljesülnek:

- A sövényvágó sértetlen.
- A sövényvágó tiszta.

- A kezelőelemek működnek és nincsenek módosítva.
- A vágókések felszerelése megfelelő.
- Ehhez a sövényvágóhoz illő, eredeti STIHL tartozék van rászerezve.
- A tartozék megfelelően van beszerelve.

## ▲ FIGYELMEZTETÉS

- Nem biztonságos állapotban az alkatrészek nem működnek megfelelően, és a biztonsági berendezések hatástalanná válnak. Súlyos vagy halálos személyi sérülések keletkezhetnek.
  - ▶ Ne dolgozzon sérült sövényvágóval.
  - ▶ Ha a sövényvágó bepiszkolódott: Tisztítsa meg a sövényvágót.
  - ▶ Ne módosítsa a sövényvágót.
  - ▶ Amennyiben a kezelőelemek nem működnek: Ne dolgozzon a sövényvágóval.
  - ▶ Ehhez a sövényvágóhoz illő, eredeti STIHL tartozékokat szereljen fel.
  - ▶ A tartozékokat a jelen használati utasításban vagy a tartozék használati utasításában leírt módon szerelje fel.
  - ▶ Ne dugjon tárgyakat a sövényvágó nyílásaiba.
  - ▶ Az elhasznált vagy megrongálódott táblákat ki kell cserélni.
  - ▶ Amennyiben bizonytalanságok merülnének fel: Forduljon STIHL márkaszervizhez.

### 4.6.2 Vágókések

A vágókések akkor vannak biztonságos állapotban, amikor a következő feltételek teljesülnek:

- A vágókések sérétlenek.
- A vágókések nincsenek deformálódva.
- A vágókések könnyen mozognak, nem szorulnak.
- A vágókések megfelelően meg vannak élezve.
- A vágókések sorjamentesek.

## ▲ FIGYELMEZTETÉS

- Nem biztonságos állapotban leoldódhatnak és elpattanhatnak a vágókés részei. Súlyos személyi sérülések keletkezhetnek.
  - ▶ Ne dolgozzon sérült vágókéssel.
  - ▶ A vágókéseket mindig élezze meg és mentesítse a sorjától.
  - ▶ Amennyiben bizonytalanságok merülnének fel: Forduljon STIHL márkaszervizhez.

### 4.6.3 Akkumulátor

Az akkumulátor akkor van biztonsági szempontból megfelelő állapotban, ha teljesülnek az alábbi feltételek:

- Az akkumulátor sérülésmentes.

- Az akkumulátor tiszta és száraz.
- Az akkumulátor működőképes és nem alakították át.

## ▲ FIGYELMEZTETÉS

- Az akkumulátor csak üzembiztos állapotban működtethető biztonságosan. Ellenkező esetben súlyos személyi sérülések következhetnek be.
  - ▶ Kizárólag sérülésmentes és működőképes akkumulátorral dolgozzunk.
  - ▶ Ne töltsünk sérült vagy meghibásodott akkumulátort.
  - ▶ Ha az akkumulátor beszenyeződött vagy átnedvesedett, tisztítsuk meg, majd hagyjuk kiszáradni.
  - ▶ Tilos átalakítani az akkumulátort.
  - ▶ Ne helyezünk tárgyakat az akkumulátor nyílásaiba.
  - ▶ Soha ne kössük össze az akkumulátor elektromos érintkezőit fémtárggyal, rövidzárlatot okozva ezzel.
  - ▶ Ne bontsuk meg az akkumulátort.
  - ▶ Az elhasznált vagy sérült tájékoztató táblákat ki kell cserélni.
- A sérült akkumulátorból folyadék folyhat ki. A bőrre vagy szembe kerülő folyadék bőr-, illetve szemirritációt okozhat.
  - ▶ Kerüljük az érintkezést a folyadékkal.
  - ▶ Ha a folyadék a bőrre kerül, mossuk le bő vízzel és szappannal az érintett bőrfelületet.
  - ▶ Ha a folyadék szembe kerül, legalább 15 percen keresztül öblítsük a szemet bő vízzel, és orvoshoz kell fordulni.
- Az akkumulátor sérülése vagy meghibásodása esetén szokatlan szag vagy füst, illetve tűz keletkezhet. Ez súlyos vagy halálos személyi sérülésekhez, illetve anyagi károkhoz vezethet.
  - ▶ Ha az akkumulátor környezetében szokatlan szag vagy füst képződik, ne használjuk az akkumulátort, és távolítsuk el a környezetéből az éghető anyagokat.
  - ▶ Ha az akkumulátor lángra kap, kíséreljük meg tűzoltókészülékkel vagy vízzel eloltani a tüzet.

## 4.7 Munkálatok

### ▲ FIGYELMEZTETÉS

- A felhasználó bizonyos helyzetekben nem tud koncentrált odafigyeléssel tovább dolgozni. A kezelő megbotolhat, eleshet és súlyosan megsérülhet.
  - ▶ Nyugodtan és megfontoltan dolgozzon.

- ▶ Amennyiben a fény- és látásviszonyok gyengék: Ne dolgozzon a sövényvágóval.
- ▶ Egyedül kezelje a sövényvágót.
- ▶ Ügyeljen az akadályokra.
- ▶ A talajon állva dolgozzon és tartsa meg egyensúlyát. Ha a magasban kell dolgoznia: Használjon emelő munkaállványt vagy egy biztonságos állványt.
- ▶ Ha fáradtság jelei jelentkeznének: Iktasson be egy szünetet.
- Ha a felhasználó vállmagasság felett dolgozik, hamarabb elfáradhat. A felhasználó súlyos sérülést szenvedhet.
  - ▶ Csak kevés ideig dolgozzon vállmagasság felett.
  - ▶ Tartson munkaközi szüneteket.
- A mozgó vágókések szilárd tárgyat érve nagyon gyorsan lefékeződnek. A fellépő reakciós erők következtében a felhasználó elveszítheti uralmát a sövényvágó felett és súlyosan megsérülhet.
  - ▶ Fogja két kézzel a sövényvágót.
  - ▶ A munka megkezdése előtt vizsgálja át a sövényt, vannak-e benne kemény tárgyak, és azokat távolítsa el.
- A mozgó vágókések sérülést okozhatnak a felhasználónak. A felhasználó súlyos sérülést szenvedhet.



- ▶ Ne érintse meg a mozgó vágókéseket.
- ▶ Amennyiben a vágókéseket tárgy akadályozza: Kapcsolja ki a sövényvágót és vegye ki az akkumulátort. Csak ezután távolítsa el a tárgyat.

- Amennyiben a sövényvágó munkavégzés közben változik vagy szokatlanul viselkedik, előfordulhat, hogy a sövényvágó nincs biztonságos állapotban. Súlyos személyi sérülések és anyagi károk keletkezhetnek.
  - ▶ Hagyja abba a munkát, vegye ki az akkumulátort és forduljon STIHL márkaszervizhez.
- Munkavégzés közben a sövényvágó rezgéseket generálhat.



- ▶ Viseljen kesztyűt.

- ▶ Tartson munkaközi szüneteket.
- ▶ Amennyiben vérkeringési zavarok tünetei jelentkeznek: Forduljon orvoshoz.
- A vágókések a kapcsolóelemtyű elengedése után még kb. 1 mp-ig tovább forognak. A mozgó vágókések vágásos személyi sérülést okozhatnak. Súlyos személyi sérülések következhetnek be.
  - ▶ Várjon, amíg a vágókések megállnak.

- A felhasználó veszélyes helyzetben pánikba eshet és előfordulhat, hogy nem veszi le a hordozórendszert. A felhasználó súlyos sérülést szenvedhet.
  - ▶ Gyakorolja a hordozórendszer levételét.

## ▲ VESZÉLY

- Amennyiben feszültségvezető vezetékek közelében dolgozik, a vágókések hozzáérhetnek a feszültségvezető vezetékekhez, és megsérülhetnek azokat. A felhasználó súlyos vagy halálos sérülést szenvedhet.

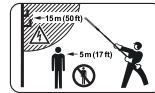

- ▶ Az áramvezető vezetékektől tartsa be a 15 m távolságot.

## 4.8 Szállítás

### 4.8.1 Sövényvágó

## ▲ FIGYELMEZTETÉS

- A szállítás alatt a sövényvágó felborulhat vagy mozoghat. Személyi sérülések és anyagi károk keletkezhetnek.



- ▶ Vegye ki az akkumulátort.

- ▶ A késvédőt úgy tolja a vágókésekre, hogy az a vágókéseket teljesen lefedje.
- ▶ Biztosítsa a sövényvágót feszítőhevederrel, szíjjal vagy egy hálóval úgy, hogy ne tudjon felborulni és mozogni.

### 4.8.2 Akkumulátor

## ▲ FIGYELMEZTETÉS

- Az akkumulátor nincs védve az összes környezeti hatás ellen. Amennyiben az akkumulátort kitésszük bizonyos környezeti hatásoknak, az akkumulátor megrongálódhat és anyagi károk keletkezhetnek be.
  - ▶ Ne szállítson sérült akkumulátort.
- Szállítás közben az akkumulátor felborulhat vagy mozoghat. Személyi sérülések és anyagi károk keletkezhetnek.
  - ▶ Az akkumulátort úgy csomagolja be, hogy ne mozoghasson.
  - ▶ Úgy biztosítsa ki a csomagot, hogy ne tudjon mozogni.

## 4.9 Tárolás

### 4.9.1 Sövényvágó

#### ▲ FIGYELMEZTETÉS

- A gyermekek nem tudják a sövényvágó veszélyeit felismerni és felbecsülni. A gyermekek súlyos sérüléseket szenvedhetnek.



- ▶ Vegye ki az akkumulátort.

- ▶ A késvédőt úgy tolja a vágókésekre, hogy az a vágókéseket teljesen lefedje.
- ▶ A sövényvágót gyermekek által hozzáférhetetlen helyen tárolja.

- A sövényvágó elektromos érintkezői és fém alkatrészei nedvesség hatására berozsásodhatnak. A sövényvágó megsérülhet.



- ▶ Vegye ki az akkumulátort.

- ▶ A sövényvágót tisztán és szárazon tárolja.

- Ha elektromos vezetékek és csövek haladnak a falban, a fali tartó falra szerelése közben megsérülhetnek ezeket. A elektromos vezetékekkel való érintkezés áramütéshez vezethet. Súlyos személyi sérülések és anyagi károk keletkezhetnek.
- ▶ Bizonyosodjon meg arról, hogy az arra a célra szánt helyen nem futnak elektromos vezetékek és csövek a falban.

- Amennyiben nem a használati útmutatóban leírtak szerint szereli fel a fali tartót, a sövényvágó vagy a fali tartó leeshet. Személyi sérülések és anyagi károk keletkezhetnek.
- ▶ A fali tartót a jelen használati útmutatóban leírt módon szerelje a falra.

### 4.9.2 Akkumulátor

#### ▲ FIGYELMEZTETÉS

- A gyermekek nem tudják az akkumulátor veszélyeit felismerni és felbecsülni. A gyermekek súlyos sérüléseket szenvedhetnek.
- ▶ Az akkumulátort gyermekek által nem hozzáférhető helyen kell tartani.
- Az akkumulátor nincs védve az összes környezeti hatás ellen. Amennyiben az akkut kitésszük bizonyos környezeti hatásoknak, megjavíthatatlanná válhat.
- ▶ Az akkut tisztán és szárazon tárolja.
- ▶ Az akkumulátor zárt helyiségben tárolja.
- ▶ Az akkumulátort tárolja a sövényvágótól külön.

- ▶ Amennyiben az akkumulátort a töltőkészülékben tárolja: Húzza ki a hálózati dugaszt, és az akkumulátort 40% és 60% közötti töltöttségi állapotban (2 zölden világító LED) tárolja.
- ▶ Az akkumulátort - 10 °C és + 50 °C közötti hőmérsékleti tartományban tárolja.

## 4.10 Tisztítás, karbantartás és javítás

#### ▲ FIGYELMEZTETÉS

- Amennyiben tisztítás, karbantartás vagy javítás során az akkumulátor be van helyezve, a sövényvágó véletlenül beindulhat. Súlyos személyi sérülések és anyagi károk keletkezhetnek.



- ▶ Vegye ki az akkumulátort.

- A dörzshatású tisztítószer, a vízsugaras tisztítás vagy a hegyes tárgyak megrongálhatják a sövényvágót, a vágókéseket vagy az akkumulátort. Amennyiben a sövényvágót, a vágókéseket, vagy az akkumulátort nem megfelelőképpen tisztítják, az alkatrészek nem működnek megfelelően és a biztonsági berendezések hatástalanná válnak. Súlyos személyi sérülések következhetnek be.
- ▶ A sövényvágót, a vágókéseket és az akkumulátort a jelen használati utasításban leírt módon tisztítsa.
- Amennyiben a sövényvágót, a vágókéseket, vagy az akkumulátort nem megfelelőképpen tartják karban vagy javítják, az alkatrészek esetleg nem működnek megfelelően és a biztonsági berendezések hatástalanná válhatnak. Súlyos vagy halálos személyi sérülések keletkezhetnek.

- ▶ A sövényvágót és az akkumulátort ne tartsa karban saját maga és ne javítsa.
- ▶ Amennyiben a sövényvágó vagy az akkumulátor karbantartása vagy javítása szükséges: Forduljon STIHL márkaszervizhez.
- ▶ A vágókéseket a jelen használati utasításban leírt módon tartsa karban.
- A vágókések tisztításakor, karbantartásakor és javításakor a felhasználó megvághatja magát az éles vágófogakkal. A kezelő megsérülhet.











- ▶ Viseljen ellenálló anyagú munkakesztyűt.

## 5 A sövényvágó felkészítése használatra

### 5.1 Sövényvágó felkészítése a használatra

Minden munkakezdés előtt a következő lépéseket kell megtenni:

- ▶ Bizonyosodjon meg róla, hogy a következő alkotóelemek biztonságos állapotban vannak:
  - Sövényvágó,  4.6.1.
  - Vágókések,  4.6.2.
  - Akkumulátor,  4.6.3.
- ▶ Az akkumulátor vizsgálata,  10.2.
- ▶ Az akkumulátort a STIHL AL 101, 300, 500 töltőkészülékek utasításában leírt módon töltsse fel teljesen.
- ▶ A sövényvágó tisztítása,  15.1.
- ▶ Szerelje fel a vágókést,  7.1.
- ▶ A körfogantyú felszerelése,  7.2.
- ▶ Kezelőelemek vizsgálata,  10.1.
- ▶ Amennyiben nem tudja a lépéseket kivitelezni: Ne használja a sövényvágót és forduljon STIHL márkaszervízhez.

## 6 Akku töltés és LED-ek

### 6.1 Akkumulátor töltése

A töltési időtartamot számos tényező befolyásolja, például az akkumulátor hőmérséklete vagy a környezeti hőmérséklet. A tényleges töltési idő eltérhet a megadott töltési időtől. A töltési idő a [www.stihl.com/charging-times](http://www.stihl.com/charging-times) webhelyen található.

- ▶ Töltsse fel az akkumulátort a STIHL AL 101, 300, 500 töltőkészülék használati utasításában leírtak szerint.

### 6.2 A töltési állapot kijelzése

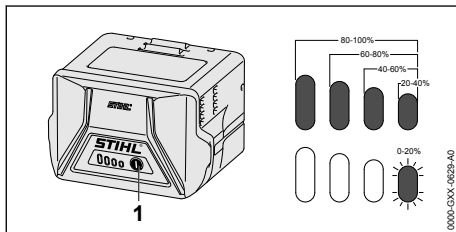

- ▶ Nyomja meg a nyomógombot (1). A LED-ek kb. 5 másodpercig zölden világítanak, és kijelzik a töltési állapotot.
- ▶ Amennyiben a jobboldali LED zölden villog: Töltsse fel az akkumulátort.

### 6.3 Az akkumulátoron lévő LED-ek

A LED-ek az akkumulátor töltési állapotát vagy zavarait jelezhetik ki. A LED-ek zölden vagy pirosan világíthatnak vagy villoghatnak.

Ha a LED-ek zölden világítanak vagy villognak, akkor a töltöttségi szintet jelzik.

- ▶ Amennyiben a LED-ek pirosan világítanak vagy villognak: Hárítsa el az üzemzavarokat,  18.
- ▶ Zavar támadt a sövényvágóban vagy az akkumulátorban.

## 7 A sövényvágó összeszerelése

### 7.1 A vágókések felszerelése

- ▶ Kapcsolja ki a sövényvágót és vegye ki az akkumulátort.
- ▶ A késvédőt úgy tolja a vágókésekre, hogy az a vágókéseket teljesen lefedje.

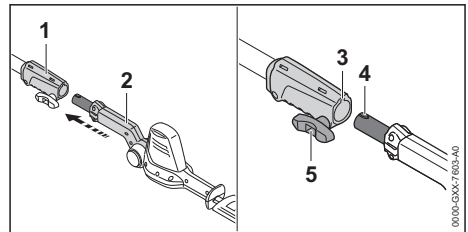

- ▶ Igazítsa be a csatlakozókarmentyűt (1) és a vágókéseket (2) úgy, hogy a horony (3) és a csap (4) felfelé nézzen.
- ▶ Tolja be a vágókéseket (2) a csatlakozókarmentyűbe (1).
- ▶ Forgassa el a szorítócsavart (5) az óramutató járásával megegyező irányba, és húzza meg szorosra.

### 7.2 A körfogantyú felszerelése

- ▶ Kapcsolja ki a sövényvágót és vegye ki az akkumulátort.

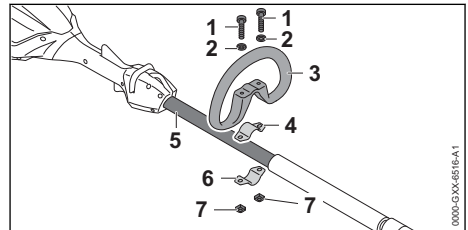

- ▶ Tegye a bilincset (4) a körfogantyúba (3).
- ▶ Helyezze a körfogantyút (3) a bilincssel (4) együtt a szárra (5).

- ▶ Helyezze az alátéteket (2) a csavarokra (1).
- ▶ Nyomja a bilincset (6) a szárra (5).
- ▶ Vezesse át a csavarokat (1) a körfogantyú (3) furatain keresztül a bilincsekbe (4 és 6).
- ▶ Csavarja fel és húzza meg szorosan az anyákat (7).

## 8 Az akku behelyezése és kivevése

### 8.1 Az akkumulátor behelyezése

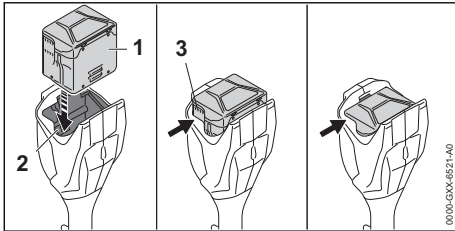

- ▶ Addig tolja az akkumulátort (1) az akkumulátorüregbe (2), hogy halljon egy kattanást. A szellőzőnyílások (3) még láthatók, az akkumulátor (1) pedig az akkumulátorüregben (2) rögzül. A sövényvágó és az akkumulátor (1) között nincs elektromos érintkezés.
- ▶ Tolja az akkumulátort (1) ütközésig az akkumulátorüregbe (2). Az akkumulátor (1) egy második kattanással reteszselődik, a szellőzőnyílások (3) pedig már nem látszódnak.

### 8.2 Az akkumulátor kivétele

- ▶ Helyezze a sövényvágót sík felületre.
- ▶ Egyik kezét tartsa úgy az akkumulátorüreg elé, hogy az akkumulátor (2) ne tudjon leesni.

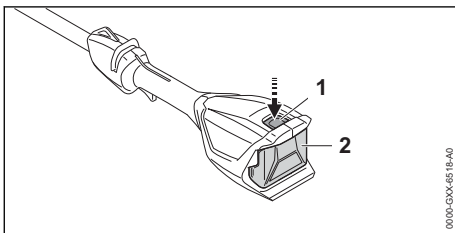

- ▶ Nyomja le a záremeltyűt (1). Az akkumulátor (2) ki van reteszelve és kivehető.

## 9 A sövényvágó bekapcsolása és kikapcsolása

### 9.1 A sövényvágó bekapcsolása

- ▶ A sövényvágót úgy tartsa egy kézzel a kezelőfogantyúnál fogva, hogy a hüvelykujja körbefogja a kezelőfogantyút.
- ▶ A sövényvágót úgy tartsa a másik kézzel a körfogantyúnál vagy a fogantyútömlőnél fogva, hogy a hüvelykujja körbefogja a körfogantyút vagy a fogantyútömlőt.

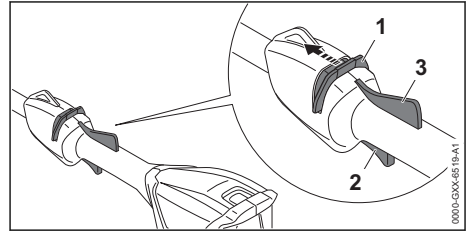

- ▶ Nyomja a kireteszelő tolokát (1) a vágókések irányába a hüvelykujjával, és tartsa így.
- ▶ Nyomja le mutatóujjával a kapcsolóemeltyűt (2) és tartsa lenyomva. A sövényvágó felgyorsul, és a vágókések mozognak. Ezután elengedheti a kireteszelő tolokát (1).

Amikor az ergo-kar (3) be van nyomva, akkor a kapcsolóemeltyű (2) ki van oldva. Ezzel a kapcsolóemeltyű elengedhető és újra benyomható anélkül, hogy a kireteszelő tolokát újra a vágókések irányába kellene tolni.

Ha a kapcsolóemeltyűt (2) és az ergo-kart (3) elengedik, akkor a kapcsolóemeltyű (2) le van zárva. A kireteszelő tolokát (1) újra a vágókések irányába kell tolni és így kell tartani a kapcsolóemeltyű (2) kioldásához.

### 9.2 A sövényvágó kikapcsolása

- ▶ Engedje el a kapcsolóemeltyűt és az ergo-kart.
- ▶ Várjon, amíg a vágókések kb. 1 mp elteltével leállnak.
- ▶ Ha 1 mp elteltével a vágókések tovább mozognak: Vegye ki az akkumulátort és forduljon egy STIHL márkaszervizhez. A sövényvágó meghibásodott.

## 10 A sövényvágó és az akkumulátor vizsgálata

### 10.1 Kezelőelemek vizsgálata

#### Kireteszelő tolóka, ergo-kar és kapcsolóemeltű

- ▶ Vegye ki az akkumulátort.
- ▶ Próbálja meg megnyomni a kapcsolóemeltűt anélkül, hogy megnyomná a kireteszelő tolokát.
- ▶ Amennyiben a kapcsolóemeltűt le lehet nyomni: Ne használja a sövényvágót és forduljon STIHL márkaszervizhez. A kireteszelő tolóka meghibásodott.
- ▶ Nyomja a kireteszelő tolokát a vágókések irányába a hüvelykujjával és tartsa meg.
- ▶ Nyomja le az ergo-kart és tartsa lenyomva.
- ▶ Nyomja meg a kapcsolóemeltűt. Ezután elengedheti a kireteszelő tolokát.
- ▶ Engedje el a kapcsolóemeltűt és az ergo-kart.
- ▶ Amennyiben a kireteszelő tolóka, a kapcsolóemeltű vagy az ergo-kar nehezen működik vagy nem ugrik vissza kiindulási helyzetébe: Ne használja a sövényvágót és forduljon STIHL márkaszervizhez. A kireteszelő tolóka, a kapcsolóemeltű vagy az ergo-kar meghibásodott.

#### A sövényvágó bekapcsolása

- ▶ Helyezze be az akkumulátort.
- ▶ Tolja a kireteszelő tolokát a vágókések irányába, és tartsa így.
- ▶ Nyomja le a kapcsolóemeltűt és tartsa lenyomva. A vágókések mozognak.
- ▶ Ha 3 LED pirosan villog: Vegye ki az akkumulátort és forduljon STIHL márkaszervizhez. Üzemzavar áll fenn a sövényvágóban.
- ▶ Engedje el a kapcsolóemeltűt. Kb. 1 mp elteltével a vágókések leállnak.
- ▶ Ha kb. 1 mp elteltével a vágókések tovább mozognak: Vegye ki az akkumulátort és forduljon STIHL márkaszervizhez. A sövényvágó meghibásodott.

### 10.2 Az akkumulátor vizsgálata

- ▶ Nyomja le az akkumulátoron található nyomógombot. A LED-ek világítanak vagy villognak.
- ▶ Amennyiben a LED-ek nem világítanak vagy villognak: Ne használja az akkumulátort és forduljon egy STIHL márkaszervizhez. Üzemzavar áll fenn az akkumulátorban.

## 11 Munkavégzés a sövényvágóval

### 11.1 A sövényvágó tartása és vezetése

Alkalmazástól függően a sövényvágó eltérő módon tartható és vezethető.

#### Körfogantyú

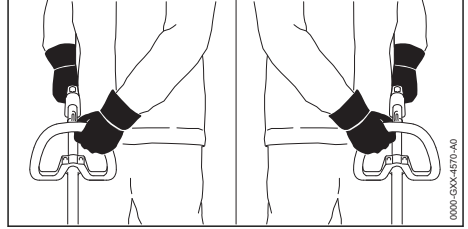

- ▶ A sövényvágót úgy tartsa egy kézzel a kezelőfogantyúnál fogva, hogy a hüvelykujja körbefogja a kezelőfogantyút.
- ▶ A sövényvágót úgy tartsa a másik kézzel a körfogantyúnál fogva, hogy a hüvelykujja körbefogja a körfogantyút.

#### Fogantyútömlő

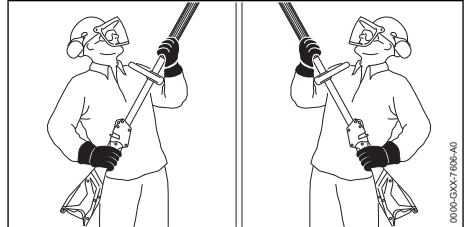

- ▶ A sövényvágót úgy tartsa egy kézzel a kezelőfogantyúnál fogva, hogy a hüvelykujja körbefogja a kezelőfogantyút.
- ▶ A sövényvágót úgy tartsa a másik kézzel a fogantyútömlőnél fogva, hogy a hüvelykujja körbefogja a fogantyútömlőt.

### 11.2 A vágókések szögének beállítása

A vágókések szögét a használatától és a felhasználó magasságától függően felfelé 2 különböző pozícióba és lefelé 4 különböző pozícióba lehet állítani.

- ▶ Kapcsolja ki a sövényvágót és vegye ki az akkumulátort.



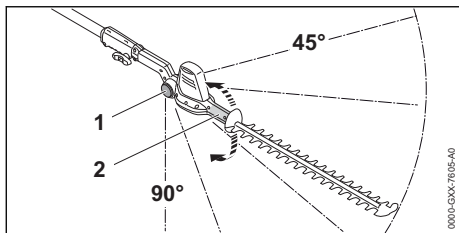

- ▶ Fogja meg kézzel az elfordítható fogantyút (2) és tartsa meg.
- ▶ Nyomja meg mindkét oldalon a reteszelőgombot (1), és tartsa lenyomva.
- ▶ Állítsa be a kívánt szögét.
- ▶ Engedje el mindkét oldalon a reteszelőgombot (1).
- ▶ Mozgassa az elfordítható fogantyút (2), hogy a vágókések bereteszelődjenek. Beállította a vágókések szögét.

### 11.3 Vágás

#### Vágjon a talajhoz közel

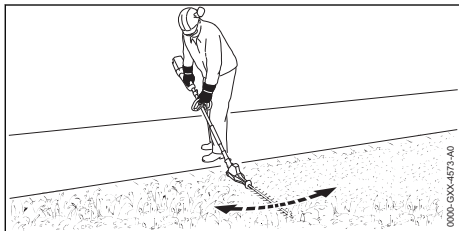

- ▶ Állítsa be a vágókések szögét.
- ▶ A sövényvágót egyenesen kell ide-oda mozgatni.
- ▶ Menjen lassan és céltudatosan előre.
- ▶ Amennyiben a vágási teljesítmény alábbhagy: Élezze meg a vágókéseket.

#### Függőleges vágás

- ▶ A vastag ágakat vagy gallyakat gallyvágó ollóval vagy egy motorfűrésszel távolítsa el.

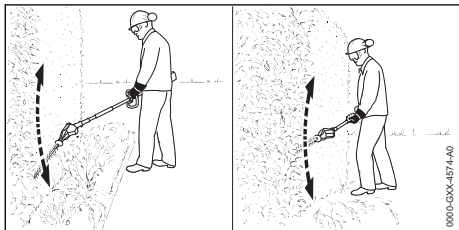

- ▶ Ha a sövénytől egy bizonyos távolságban kell vágnia: Állítsa be a vágókések szögét.

- ▶ Mozgassa a sövényvágót a sövény egyik oldalán ívesen ide-oda, és vágja a sövényt.
- ▶ Menjen lassan és céltudatosan előre.
- ▶ A sövény másik oldalát hasonlóképpen vágja.
- ▶ Amennyiben a vágási teljesítmény alábbhagy: Élezze meg a vágókéseket.

#### Vízszintes vágás

- ▶ A vastag ágakat vagy gallyakat gallyvágó ollóval vagy egy motorfűrésszel távolítsa el.

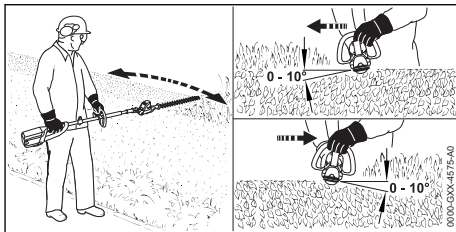

- ▶ A vágókések a sövény felső részével  $0^\circ - 10^\circ$ -os szögét zárjanak be.
- ▶ Vezesse a sövényvágót vízszintesen és ívesen ide-oda, és vágja a sövényt.
- ▶ Amennyiben a vágási teljesítmény alábbhagy: Élezze meg a vágókéseket.

#### Felülről vágás

- ▶ A vastag ágakat vagy gallyakat gallyvágó ollóval vagy egy motorfűrésszel távolítsa el.

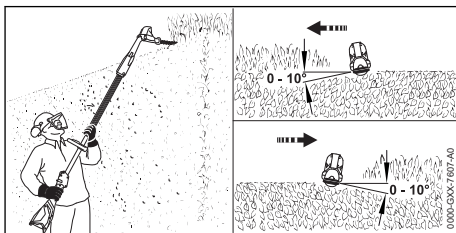

- ▶ Állítsa be teljesen a vágókések szögét.
- ▶ A vágókések a sövény felső részével  $0^\circ - 10^\circ$ -os szögét zárjanak be.
- ▶ Vezesse a sövényvágót vízszintesen és ívesen ide-oda, és vágja a sövényt.
- ▶ Amennyiben a vágási teljesítmény alábbhagy: Élezze meg a vágókéseket.

## 12 Munka után

### 12.1 Munkavégzés után

- ▶ Kapcsolja ki a sövényvágót és vegye ki az akkumulátort.
- ▶ Ha a sövényvágó nedves: Hagyja megszáradni a sövényvágót.
- ▶ Ha az akkumulátor nedves: Hagyja az akkumulátort megszáradni.

- ▶ Tisztítsa meg a sövényvágót.
- ▶ Tisztítsa meg a vágókéseket.
- ▶ A késvédőt úgy tolja a vágókésekre, hogy az a vágókéseket teljesen lefedje.
- ▶ Tisztítsa meg az akkumulátort.

## 13 Szállítás

### 13.1 A sövényvágó szállítása

- ▶ Kapcsolja ki a sövényvágót és vegye ki az akkumulátort.
- ▶ A késvédőt úgy tolja a vágókésekre, hogy az a vágókéseket teljesen lefedje.

#### A sövényvágó hordozása

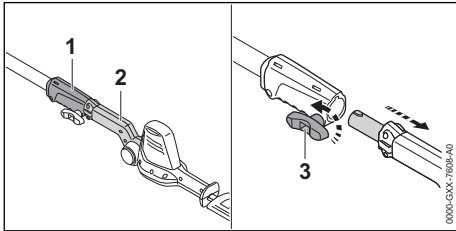

- ▶ Forgassa el a szorítócsavart (3) az óramutató járásával ellentétes irányba.
- ▶ Húzza ki a vágókést (2) a csatlakozókarmanthyúból (1).
- ▶ A vágókést egy kézzel hordozza úgy, hogy a vágókések hátrafelé mutassanak.

#### A sövényvágó szállítása járműben

- ▶ Úgy biztosítsa a sövényvágót, hogy az ne tudjon felborulni vagy mozogni.

### 13.2 Az akkumulátor szállítása

- ▶ Kapcsolja ki a sövényvágót és vegye ki az akkumulátort.
- ▶ Bizonyosodjon meg róla, hogy az akkumulátor biztonságos állapotban van.
- ▶ Úgy csomagolja el az akkumulátort, hogy az ne tudjon mozogni a csomagolásban.
- ▶ Úgy biztosítsa ki a csomagot, hogy ne tudjon mozogni.

Az akkumulátorra a veszélyes áruk szállítására vonatkozó követelmények érvényesek. Az akkumulátor UN 3480 (lítium-ionos akkumulátorok) besorolású, valamint az Ellenőrzések és kritériumok ENSZ kézikönyv, III. rész, 38.3 szakaszának megfelelően lett megvizsgálva.

A szállítási feltételekről bővebben a [www.stihl.com/safety-data-sheets](http://www.stihl.com/safety-data-sheets) oldalon tájékozódhat.

## 14 Tárolás

### 14.1 A sövényvágó tárolása

- ▶ Kapcsolja ki a sövényvágót és vegye ki az akkumulátort.
- ▶ A késvédőt úgy tolja a vágókésekre, hogy az a vágókéseket teljesen lefedje.
- ▶ A sövényvágó t úgy tárolja, hogy a következő feltételek teljesüljenek:
  - A sövényvágó tárolása gyermekektől távol történik.
  - A sövényvágó tiszta és száraz.

### 14.2 Akkumulátor tárolása

A STIHL azt ajánlja, hogy az akkumulátort 40 % és 60 % (2 zölden világító LED) közötti töltöttségi szinten tárolja.

- ▶ Az akkumulátort úgy tárolja, hogy a következő feltételek teljesüljenek:
  - Az akkumulátor gyermekek által nem hozzáférhető helyen van.
  - Az akkumulátor tiszta és száraz.
  - Az akkumulátor zárt helyiségben van.
  - Az akkumulátor külön van a sövényvágótól.
  - Amennyiben az akkumulátort a töltőkészülékben tárolja: Húzza ki a hálózati dugaszt, és az akkumulátort 40% és 60% közötti töltöttségi állapotban (2 zölden világító LED) tárolja.
  - Az akkumulátor - 10 °C és + 50 °C közötti hőmérsékleti tartományban van.

#### TUDNIVALÓ

- Ha nem úgy tárolják az akkumulátort, ahogy az a jelen használati utasításban elő van írva, akkor az akkumulátor teljesen lemerülhet és megjavíthatatlanul károsodhat.
  - ▶ A lemerült akkumulátort tárolás előtt tölts fel. A STIHL azt ajánlja, hogy az akkumulátort 40 % és 60 % (2 zölden világító LED) közötti töltöttségi szinten tárolja.
  - ▶ Az akkumulátort tárolja a sövényvágótól külön.

### 14.3 Sövényvágó tárolása a fali tartóban

A sövényvágó a fali tartón tárolható.

## Fali tartó felszerelése

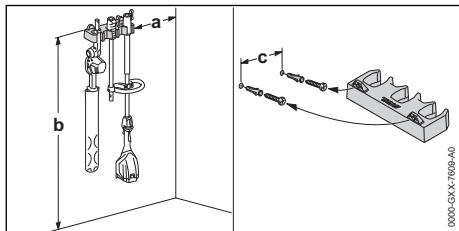

- ▶ Szerelje fel a fali tartót egy falra úgy, hogy a következő feltételek teljesüljenek:
  - Használjon megfelelő odaerősítésre használatos anyagot.
  - A fali tartó vízszintes.
- A következő méreteket betartják:
  - a = legalább 20 cm
  - b = legalább 130 cm
  - c = 22,8 cm

## Sövényvágó behelyezése a fali tartóba

- ▶ Kapcsolja ki a sövényvágót és vegye ki az akkumulátort.
- ▶ A késvédőt úgy tolja a vágókésekre, hogy az a vágókéseket teljesen lefedje.
- ▶ Szerelje szét a sövényvágót.
- ▶ Akassza be a szárát a csatlakozókarmantyúval.
- ▶ Akassza be a vágókést az elfordítható fogantyúval.

## 15 Tisztítás

### 15.1 A sövényvágó tisztítása

- ▶ Kapcsolja ki a sövényvágót és vegye ki az akkumulátort.
- ▶ Tisztítsa meg a sövényvágót nedves kendővel vagy STIHL gyantaoldóval.
- ▶ Tisztítsa meg a szellőzőnyílásokat ecsettel.
- ▶ Távolítsa el az idegentesteket az akkumulátorüregből és tisztítsa meg az akkumulátorüregget nedves kendővel.
- ▶ Az akkumulátorüregben lévő elektromos érintkezőket ecsettel vagy puha kefével tisztítsa meg.

### 15.2 Vágókések tisztítása

- ▶ Kapcsolja ki a sövényvágót és vegye ki az akkumulátort.
- ▶ Tisztítsa meg a vágókéseket mindkét oldalon és fújja be STIHL gyantaoldóval.
- ▶ Helyezze be az akkumulátort.
- ▶ Kapcsolja be a sövényvágót 5 mp-re. A vágókések mozognak. A STIHL gyantaoldó egyenletesen eloszlik.

### 15.3 Az akku tisztítása

- ▶ Az akkut nedves ruhával tisztítsa meg.

## 16 Karbantartás

### 16.1 Vágókések élezése

A STIHL azt ajánlja, hogy a vágókések élezését bízza STIHL márkaszervizre.



#### FIGYELMEZTETÉS

- A vágókések vágófogai élesek. A kezelő megvághatja magát.
  - ▶ Viseljen ellenálló anyagú munkakesztyűt.
- ▶ Kapcsolja ki a sövényvágót és vegye ki az akkumulátort.

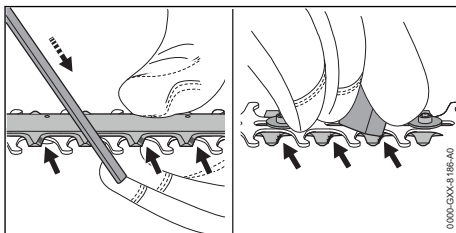

- ▶ A felső vágókés minden egyes vágóélét STIHL laposreszelővel élezze meg, előre haladó mozgással. Ennek során tartsa be az élezési szöveget,  19.2.
- ▶ Fordítsa át a sövényvágót.
- ▶ Minden vágóél alulról sorjátlanítson.
- ▶ Az élezés során keletkezett port nedves ronggyal távolítsa el.
- ▶ Tisztítsa meg a vágókéseket mindkét oldalon és fújja be STIHL gyantaoldóval.
- ▶ Kapcsolja be a sövényvágót 5 mp-re. A vágókések mozognak. A STIHL gyantaoldó egyenletesen eloszlik.
- ▶ Amennyiben bizonytalanságok merülnének fel: Forduljon STIHL márkaszervizhez.

## 17 Javítás

### 17.1 A sövényvágó és az akkumulátor javítása

A felhasználó nem tudja a sövényvágót, a vágókéseket és az akkumulátort saját maga megjavítani.

- ▶ Amennyiben a sövényvágó vagy a vágókések megsérültek: Ne használja a sövényvágót és forduljon egy STIHL márkaszervizhez.
- ▶ Amennyiben az akkumulátor hibás vagy megsérült: Cserélje ki az akkumulátort.

## 18 Hibaelhárítás

### 18.1 A sövényvágó vagy az akkumulátor üzemzavarainak elhárítása

Üzemzavar	Az akkumulátoron lévő LED-ek	Oka	Megoldás
A sövényvágó nem indul be a bekapcsoláskor.	1 LED zölden villog.	Túl alacsony az akkumulátor feltöltöttsége.	► Az akkumulátort a STIHL AL 101, 300, 500 akkutöltők használati utasításában leírt módon töltsse.
	1 LED pirosan világít.	Túl meleg vagy túl hideg az akkumulátor.	► Vegye ki az akkumulátort. ► Várja meg, amíg az akkumulátor lehül vagy felmelegszik.
	3 LED pirosan villog.	Üzemzavar áll fenn a sövényvágóban.	► Vegye ki az akkumulátort. ► Tisztítsa meg az elektromos érintkezőket az akkumulátorüregben. ► Helyezze be az akkumulátort. ► A sövényvágó bekapcsolása. ► Ha továbbra is 3 LED villog pirosan: Ne használja a sövényvágót és forduljon STIHL márkaszervizhez.
		A vágókések nehezen járnak.	► Fújja be a vágókéseket mindkét oldalon STIHL gyantaoldóval. ► Ha továbbra is 3 LED villog pirosan: Ne használja a sövényvágót és forduljon STIHL márkaszervizhez.
	3 LED pirosan világít.	A sövényvágó túl meleg.	► Vegye ki az akkumulátort. ► Várja meg, amíg a sövényvágó lehül.
	4 LED pirosan villog.	Üzemzavar áll fenn az akkumulátorban.	► Vegye ki, majd tegye vissza az akkumulátort. ► A sövényvágó bekapcsolása. ► Ha továbbra is 4 LED villog pirosan: Ne használja az akkumulátort és forduljon STIHL márkaszervizhez.
	-	A sövényvágó és az akkumulátor közötti elektromos összekötés megszakadt.	► Vegye ki az akkumulátort. ► Tisztítsa meg az elektromos érintkezőket az akkumulátorüregben. ► Helyezze be az akkumulátort.
	-	A sövényvágó vagy az akkumulátor nedves.	► Szárítsa ki a sövényvágót vagy az akkumulátort.
A sövényvágó üzem közben kikapcsolódik.	3 LED pirosan világít.	A sövényvágó túl meleg.	► Vegye ki az akkumulátort. ► Várja meg, amíg a sövényvágó lehül.
	-	Elektromos zavar áll fenn.	► Vegye ki, majd tegye vissza az akkumulátort. ► A sövényvágó bekapcsolása.
A sövényvágó működési ideje túl rövid.	-	Az akkumulátor nincs teljesen feltöltve.	► Az akkumulátort a STIHL AL 101, 300, 500 akkutöltők használati utasításában leírt módon töltsse fel teljesen.
	-	Az akkumulátor élettartama lejárt.	► Cserélje ki az akkumulátort.

## 19 Műszaki adatok

### 19.1 Sövényvágó STIHL HLA 56

Engedélyezett akkumulátorok:

- STIHL AK
- Súly akkumulátor nélkül: 3,8 kg

A működési időről bővebben a [www.stihl.com/battery-life](http://www.stihl.com/battery-life) oldalon tájékozódhat.

### 19.2 Vágókések

- Fogtávolság: 30 mm
- Vágási hossz: 450 mm

– Élelési szög: 35°

### 19.3 STIHL AK akkumulátor

- Akkumulátor-technológia: Lítium-ion
- Feszültség: 36 V
- Kapacitás Ah-ban: lásd teljesítménytábla
- Energiatartalom Wh-ban: lásd teljesítménytábla
- Súly kg-ban: lásd teljesítménytábla
- Megengedett hőmérséklet-tartomány az alkalmazáshoz és a tároláshoz: - 10 °C és + 50 °C között

### 19.4 Zaj- és rezgésértékek

A zajszint K-értéke 2 dB(A). A zajteljesítményszint K-értéke 2 dB(A). A rezgésértékek K-értéke 2 m/s<sup>2</sup>.

A STIHL hallásvédő használatát ajánlja.

- Zajszint  $L_{pA}$  az ISO 22868 szerint mérve: 77 dB(A)
- Zajteljesítményszint  $L_{WA}$  az ISO 22868 szerint mérve: 88 dB(A)
- Rezgésérték  $a_{HV}$  az ISO 22867 szerint mérve
  - Kezelőfogantyú: 1,5 m/s<sup>2</sup>
  - Körfogantyú: 1,5 m/s<sup>2</sup>
  - Fogantyúcső: 1,5 m/s<sup>2</sup>

A megadott rezgésértékeket szabványos vizsgálati eljárás szerint mérték, és az elektromos készülékek összehasonlításához lehet őket felhasználni. A ténylegesen fellépő vibrációs értékek eltérhetnek a megadott értékektől, az alkalmazás módjától függően. A megadott rezgésértékeket a rezgési terhelés első felbecsüléséhez lehet használni. A tényleges rezgési terhelést fel kell becsülni. Ilyenkor azt az időt is figyelembe kell venni, amikor az elektromos készülék nem működik, továbbá azt az időt is, amikor az bekapcsolt állapotban van, de úgy működik, hogy nincs rajta terhelés.

A 2002/44/EK irányelv munkaadókra vonatkozó, rezgéssel kapcsolatos előírásainak betartásáról szóló információk a [www.stihl.com/vib](http://www.stihl.com/vib) webhelyen található.

### 19.5 REACH

A REACH megnevezés az Európai Unió által meghatározott előírás a kémiai anyagok regisztrálásához, értékeléséhez és engedélyezéséhez.

A REACH rendelet betartásához szükséges információkról a [www.stihl.com/reach](http://www.stihl.com/reach) oldalon tájékozódhat.

## 20 Pótalkatrészek és tartozékok

### 20.1 Pótalkatrészek és tartozékok

**STIHL** Ezek a szimbólumok eredeti STIHL pótalkatrészeket és eredeti STIHL tartozékokat jelölnek.

A STIHL eredeti STIHL pótalkatrészek és eredeti STIHL tartozékok használatát ajánlja.

A STIHL a folyamatos piacfigyelés ellenére sem tudja megítélni más gyártók pótalkatrészeit és tartozékait megbízhatóság, biztonság és alkalmaság tekintetében, valamint a STIHL nem tud azok alkalmazásáért felelősséget vállalni.

Eredeti STIHL pótalkatrészek és eredeti STIHL tartozékok STIHL márkakereskedésben kaphatók.

## 21 Ártalmatlanítás

### 21.1 A sövényvágó és az akkumulátor ártalmatlanítása

A hulladékkezeléssel kapcsolatos információk a helyi hatóságoknál vagy STIHL márkaszervizben beszerezhetők.

A szakszerűtlen ártalmatlanítás károsíthatja az egészséget és megterhelheti a környezetet.

- ▶ A STIHL termékeket a csomagolással együtt vigye el újrahasznosítás céljából egy megfelelő gyűjtőhelyre a helyi előírásoknak megfelelően.
- ▶ Tilos a háztartási szemétbe kidobni.

## 22 EK Megfelelőségi nyilatkozat

### 22.1 Sövényvágó STIHL HLA 56

ANDREAS STIHL AG & Co. KG  
Badstraße 115  
D-71336 Waiblingen

Németország

teljes felelőssége tudatában nyilatkozik, hogy a

- Kivitel: Akkumulátoros sövényvágó
- Gyártó márkaneve: STIHL
- Típus: HLA 56
- Sorozatszám: HA01

megfelel a 2011/65/EU, 2006/42/EK, 2014/30/EU és 2000/14/EK irányelvek vonatkozó rendelkezéseinek, tervezése és kivitelezése pedig összhangban áll az alábbi szabványok gyártás időpontjában érvényes verzióival:

EN 55014-1, EN 55014-2, EN 60745-1 az EN ISO 10517 és EN 60745-2-15 figyelembe vételével.

Alkalmazott megfelelőség-értékelési eljárás a 2000/14/EK irányelv V. függeléke szerint.

- Mért zajteljesítményszint: 88 dB(A)
- Garantált zajteljesítményszint: 90 dB(A)

A műszaki dokumentációt az AND-REAS STIHL AG & Co. KG Produktzulassung részlege őrzi.

A gyártási év, a gyártó ország és a gép száma a sövényvágón van feltüntetve.

Waiblingen, 2021. 07. 15.

ANDREAS STIHL AG & Co. KG

nevében

Dr. Jürgen Hoffmann, Osztályvezető Produktzulassung Termékszabályozás

## 23 A gyártó UK/CA megfelelőségi nyilatkozata

### 23.1 Sövényvágó STIHL HLA 56

**UK  
CA**

ANDREAS STIHL AG & Co. KG  
Badstraße 115  
D-71336 Waiblingen  
Németország

teljes felelőssége tudatában nyilatkozik, hogy a

- Kivitel: Akkumulátoros sövényvágó
- Gyártó márkaneve: STIHL
- Típus: HLA 56
- Sorozatszám: HA01

megfelel az Egyesült Királyság szabályozásának The Restriction of the Use of Certain Hazardous Substances in Electrical and Electronic Equipment Regulations 2012, Supply of Machinery (Safety) Regulations 2008, Electromagnetic Compatibility Regulations 2016 és Noise Emission in the Environment by Equipment for use Outdoors Regulations 2001 vonatkozó rendelkezéseinek, és a gyártás napján érvényes következő szabványok verzióinak megfelelően lett kifejlesztve és gyártva: EN 55014-1, EN

55014-2, EN 60745-1, figyelembe véve az EN ISO 10517 és EN 60745-2-15 szabványokat.

Alkalmazott megfelelőségértékelési eljárás az Egyesült Királyság rendelete szerint Noise Emission in the Environment by Equipment for use Outdoors Regulations 2001, Schedule 8.

- Mért zajteljesítményszint: 88 dB(A)
- Garantált zajteljesítményszint: 90 dB(A)

A műszaki dokumentációt az AND-REAS STIHL AG & Co. KG őrzi.

A gyártási év, a gyártó ország és a gép száma a sövényvágón van feltüntetve.

Waiblingen, 2021. 07. 15.

ANDREAS STIHL AG & Co. KG

nevében

Dr. Jürgen Hoffmann, Osztályvezető Produktzulassung Termékszabályozás

## 24 Általános biztonsági előírások az elektromos szerszámokhoz

### 24.1 Bevezető

Ez a fejezet a motoros meghajtású, elektromos kéziszerszámokra vonatkozó EN/IEC 62841 európai szabvány általános biztonsági előírásait ismereti.

A STIHL számára előírás, hogy a szövegeket kinyomtassa.

Az „Elektromos biztonság” című fejezetben az áramütés elkerülésére vonatkozóan közölt biztonsági előírások nem alkalmazhatók akkumulátoros üzemű STIHL termékekre.



#### FIGYELMEZTETÉS

- **Olvassa el az összes biztonsági előírást, utasítást, ábrát és műszaki adatot, amelyekkel ezt az elektromos kéziszerszámot ellátták.** Ha nem tartja be az alábbi utasításokat, annak áramütés, égési sérülés és/vagy súlyos sérülés lehet a következménye. **Őrizze meg az összes biztonsági előírást és utasítást a későbbi használatához.**

A biztonsági előírásokban használt „elektromos szerszám” megjelölés egyaránt vonatkozik a

hálózati árammal működtetett (hálózati vezetékkel rendelkező), valamint az akkumulátorról működtetett (hálózati vezeték nélküli) elektromos szerszámokra.

## 24.2 Munkaterületi biztonság

- A munkaterület legyen mindig tiszta és jól megvilágított.** A rendetlen vagy a meg nem világított munkaterület balesetveszélyes.
- Az elektromos szerszámmal tilos robbanásveszélyes környezetben dolgozni, ahol éghető folyadék, gáz vagy por található.** Az elektromos szerszámok szikrákat keltenek, amelyek lángra lobbanthatják a porokat vagy gőzöket.
- Az elektromos szerszám használata közben tartsa távol a munkaterületől gyerekeket és másokat.** Ha elterelik a figyelmét, elveszítheti az elektromos szerszám feletti uralmát.

## 24.3 Elektromos biztonság

- Az elektromos szerszám csatlakozódugója legyen a hálózati konnektorba illő.** Tilos a csatlakozódugót bármilyen módon megváltoztatni. Tilos adapter-csatlakozódugót használni a védőföldeléses elektromos szerszámokhoz. Kisebb az áramütés veszélye, ha nem módosítja a csatlakozódugót és a megfelelő dugaszolóaljatatot.
- Ne érjen hozzá földelt felületekhez, mint pl. csövek, fűtés, tűzhely és hűtőszekrény.** Nagyobb az áramütés veszélye, ha az Ön teste földelt.
- Az elektromos szerszámot ne érje eső és nedvesség.** Növeli az az áramütés veszélyét, ha az elektromos szerszámba víz kerül.
- Ne használja a csatlakozóvezetékét a rendeltetésétől eltérő célra.** Soha ne használja a csatlakozóvezetékét hordozásra, húzásra vagy az elektromos szerszám dugaszának kihúzására. Tartsa távol a csatlakozóvezetékét melegtől, olajtól, éles szélektől, valamint mozgó alkatrészekétől. A sérült vagy az összegabalyodott csatlakozóvezeték növeli az áramütés veszélyét.
- Ha az elektromos szerszámmal a szabadban dolgozik, csak olyan hosszabbító vezetékét alkalmazzon, amelynek használata a szabadban kifejezetten engedélyezett.** A szabadban történő használatra engedélyezett hosszabbító vezeték alkalmazása csökkenti az áramütés veszélyét.

- Ha az elektromos szerszám működtetése nedves környezetben feltétlenül szükséges, használjon FI-relét (hibaáram-védőkapcsolót).** A FI-relé alkalmazása csökkenti az áramütés veszélyét.

## 24.4 Személyi biztonság

- Figyelmesen dolgozzon, figyeljen arra, amit csinál, és körültekintően bánjon az elektromos szerszámmal.** Tilos használni az elektromos szerszámot fáradtság esetén, valamint drogok, alkohol vagy gyógyszerek hatása alatt. Az elektromos szerszám használata közbeni pillanatnyi figyelemkiesés is súlyos sérülésekkel járhat.
- Mindig viseljen egyéni védőfelszerelést, és mindig hordjon védőszemüveget.** Az elektromos szerszám fajtájától és alkalmazásától függő személyi védőfelszerelés, úgymint a porvédő maszk, csúszásmentes biztonsági cipő, védősisak vagy zajvédő viselése, csökkenti a sérülések veszélyét.
- Kerülje el a véletlenszerű üzembe helyezést.** Győződjön meg arról, hogy az elektromos szerszám kikapcsolt állapotban van, mielőtt az áramellátáshoz és/vagy az akkumulátorhoz csatlakoztatja, felveszi vagy viszi. Ha az elektromos szerszám vitelekor az ujjá a kapcsolón van, vagy ha az elektromos szerszámot bekapcsolt állapotban csatlakoztatja az áramellátáshoz, könnyen baleset történhet.
- Az elektromos szerszám bekapcsolása előtt távolítsa el a beállításához szükséges szerszámokat és villáskulcsokat.** Az elektromos szerszám forgó alkatrészén lévő szerszám vagy kulcs sérülést okozhat.
- Kerülje a rendellenes testtartást.** Ügyeljen a szilárd álláshelyzetre, és mindig tartsa meg egyensúlyát. Ezáltal váratlan helyzet esetén is biztosabban meg tudja tartani az elektromos szerszámot.
- Viseljen megfelelő ruházatot.** Tilos a bő ruházat és ékszerek viselése. Haját és ruházatát tartsa távol a mozgó alkatrészekétől. A laza ruházat, az ékszer vagy a hosszú haj beleakadhat a mozgó alkatrészekbe.
- Amennyiben lehetőség van porelszívó- és -felfogó berendezések felszerelésére, ezeket csatlakoztassa és használja helyesen.** A porelszívó adapter alkalmazása csökkenti a por általi veszélyeztetést.
- Ne adja át magát hamis biztonságérzetnek és ne hagyja figyelmen kívül az elektromos**

szerszámokra vonatkozó biztonsági előírásokat, még akkor sem, ha már úgy érzi, többszöri használat után már kellően jártas az elektromos szerszám kezelését illetően. A figyelmetlen használat a másodperc tört része alatt súlyos sérülésekhez vezethet.

## 24.5 Az elektromos szerszám használata és kezelése

- a) **Ne terhelje túl az elektromos szerszámot. A munkavégzéshez használja az ahhoz legjobban illő elektromos szerszámot.** A megfelelő elektromos szerszámmal a meghatározott teljesítménytartományon belül sokkal jobban és biztonságosabban végezheti a munkáját.
- b) **Tilos használni olyan elektromos szerszámot, amelynek rossz a kapcsolója.** Az olyan elektromos szerszám, amely nem kapcsolható be vagy ki, veszélyes, ezért meg kell javítani.
- c) **Húzza ki a csatlakozódugót a hálózati csatlakozóaljzatból, és/vagy távolítsa el a levehető akkumulátort, mielőtt gépbeállítást végezne, munkaeszközrészeket cserélné vagy az elektromos szerszámot eltenné.** Ezzel az óvintézkedéssel megakadályozza az elektromos szerszám véletlen beindulását.
- d) **Az elektromos szerszámot olyan helyen tárolja, ahol gyermekek nem férhetnek hozzá. Ne használja olyan személy az elektromos szerszámot, aki nem ismeri a használatát vagy nem olvasta el a használati utasítást.** Az elektromos szerszám használata nagyon veszélyes, ha azt tapasztalatlan személy használja.
- e) **Gondosan tartsa karban az elektromos szerszámokat és a munkaeszközöket. Ellenőrizze le, hogy a mozgó alkatrészek kifogástalanul működnek, nem akadnak, az alkatrészek nem törtek vagy sérültek, mert ezek hátrányosan befolyásolják az elektromos szerszám működését. A sérült alkatrészeket az elektromos szerszám használata előtt javíttassa meg.** Sok balesetet okoznak a rosszul karbantartott elektromos szerszámok.
- f) **A vágószerszámokat tartsa éles és tiszta állapotban.** Az éles vágóélű, gondosan ápolat vágószerszámok kevésbé szorulnak be, és könnyebben irányíthatóak.
- g) **Az elektromos szerszámot, a munkaeszközöket, munkaeszközöket stb. kizárólag ezeknek az utasításoknak megfelelően használja. Vegye figyelembe emellett a munkafeltételeket és**

**az elvégzendő munkálatot is.** Veszélyes helyzeteket okozhat, ha az elektromos szerszámot nem a rendeltetése szerinti célra használja.

- h) **Tartsa mindig szárazon, tisztán, olaj- és zsírmentesen a markolatokat és a fogantyúfelületeket.** A csúszós markolatok és fogantyúfelületek nem teszik lehetővé az elektromos szerszám biztonságos kezelését és irányítását az előre nem látható szituációkban.

## 24.6 Az akkumulátoros szerszám használata és kezelése

- a) **Csak a gyártó által ajánlott töltő készülékkel töltsen fel az akkumulátort.** Egy olyan töltő készülék esetében, amelyek csak bizonyos akkumulátor fajtákhoz használható, fennáll a tűzveszély, amennyiben más fajta akkumulátort töltenek fel vele.
- b) **Az elektromos szerszámokban csak az arra célra szánt akkumulátorokat használja.** Más akkumulátorok használata sérülést és tüzet okozhat.
- c) **A használaton kívüli akkumulátort tartsa távol az irodai gémkapcsoktól, érméktől, szegektől, csavaroktól és más olyan kisméretű fém tárgyaktól, amelyek az érintkezők rövidzárlatát okozhatják.** Az akkumulátor érintkezők közötti rövidzárlat égési sérülést, vagy tüzet okozhat.
- d) **Hibás használat során az akkumulátorból kifolyhat a benne lévő folyadék. Ne érjen önhöz a folyadék. Ha véletlenül érintkezett vele, öblítse le vízzel. Ha a folyadék a szemébe kerül, a kimosáson kívül haladéktalanul forduljon orvoshoz.** A kifolyó akkumulátor folyadék bőrpírt, vagy égést is okozhat.
- e) **Ne használjon sérült vagy módosított akkumulátort.** A sérült vagy módosított akkumulátorok előre nem látható módon viselkedhetnek és tűz-, robbanás- vagy sérülésveszélyhez vezethetnek.
- f) **Soha ne tegyen ki akkumulátort tűznek vagy túl magas hőmérsékletnek.** A tűz, vagy a 130 °C (265 °F) feletti hőmérséklet robbanást idézhet elő.
- g) **Kövessen a töltésre vonatkozó összes előírást és soha ne töltsen az akkumulátort vagy az akkumulátoros szerszámot az üzemeltetési útmutatóban meghatározott hőmérsékleti tartományon kívül.** A hibás, vagy az engedélyezett hőmérsékleti tartományon kívüli töltés az



akkumulátor károsodásához és a tűzveszély növekedéséhez vezethet.

## 24.7 Szerviz

- a) **Az elektromos szerszámokat csakis szakképzett szakemberekkel és csakis eredeti alkatrészeket felhasználva javíttassuk meg.** Ezáltal biztosított az, hogy az elektromos szerszám használata továbbra is biztonságos marad.
- b) **Sérült akkumulátorok karbantartása, javítása tilos!** Az akkumulátorok karbantartását, javítását kizárólag a gyártó, vagy a gyártó által felhatalmazott ügyfélszolgálatok végezhetik.

## 24.8 Sövénynyírókra vonatkozó biztonsági előírások

Sövénynyírókra vonatkozó általános biztonsági előírások

- a) **Minden testrészét tartsa távol a késtől. A forgó késekkel a levágott anyag eltávolítása tilos, és azzal a levágandó anyagot ne próbálja megfogni sem.** A kések a kapcsoló kikapcsolása után tovább forognak. Ha a sövénynyíró használatakor nem figyelünk, még ha csak egy pillanatra is, az súlyos baleseteket okozhat.
- b) **A sövénynyíró a fogantyúnál fogva vigyük, a kések nyugalmi állapotban legyenek és vigyázzon, hogy ne fordítsa meg a kapcsolót.** A sövénynyíró helyes hordozása csökkenti a véletlen bekapcsolás és az emiatt bekövetkező vágásos sérülés veszélyét.
- c) **A sövénynyíró szállításakor valamint tárolásakor a burkolatot mindig húzza rá a késekre.** A sövénynyíró szakszerű kezelése csökkenti a kés által okozott sérülés veszélyét.
- d) **Győződjön meg róla, hogy minden kapcsoló ki van kapcsolva, és az akkumulátor tiszta, vagy ki van kapcsolva, mielőtt eltávolítaná a beszorult vágott anyagot, vagy.** Ha a becsípődött anyag eltávolításakor a sövénynyíró váratlanul működésbe lép, az súlyos sérülésekhez vezethet.
- e) **Csak a sövénnyágókat fogja meg a szigetelt markolatfelületeken, mivel a vágókés eltalálhatja a rejtett elektromos vezetékeket.** Ha a kések áramvezető vezetékkel érintkeznek, a berendezés fém alkatrészei feszültség alá kerülhetnek, ami áramütést okozhat.

- f) **Tartsa távol az összes elektromos vezetékét a vágási területtől.** A vezetékek a bozótban és a bokrokban takarásban lehetnek, és véletlenül a kés beléjük vághat.
- g) **Ne használja a sövénynyíró rossz időben, különösen akkor, ha zivatarveszély áll fenn.** Ez csökkenti a villámcsapás veszélyét.

## Índice

1	Prefácio.....	169
2	Informações relativas a este manual de instruções.....	170
3	Vista geral.....	170
4	Indicações de segurança .....	171
5	Tornar a podadora de sebes operacional.....	177
6	Carregamento da bateria e LEDs.....	177
7	Montar a podadora de sebes.....	177
8	Colocação e remoção da bateria.....	178
9	Ligar e desligar a podadora de sebes.....	178
10	Verificar a podadora de sebes e a bateria .....	179
11	Trabalhar com a podadora de sebes.....	179
12	Após o trabalho.....	181
13	Transporte.....	181
14	Armazenamento.....	181
15	Limpeza.....	182
16	Fazer a manutenção.....	183
17	Reparar.....	183
18	Eliminação de avarias.....	183
19	Dados técnicos.....	184
20	Peças de reposição e acessórios.....	185
21	Eliminar.....	185
22	Declaração de conformidade CE.....	185
23	Declaração de conformidade UKCA.....	186
24	Indicações de segurança gerais para ferramentas eléctricas.....	186

## 1 Prefácio

Estimados clientes,

ficamos muito satisfeitos pelo facto de ter escolhido a STIHL. Desenvolvemos e fabricamos os nossos produtos com a máxima qualidade e de acordo com as necessidades dos nossos clientes. Por isso, os produtos oferecem uma elevada fiabilidade mesmo sob condições de esforço extremo.

Também na assistência a STIHL é uma marca de excelência. O nosso revendedor autorizado garante aconselhamento e formação compe-

tente, e um acompanhamento técnico aprofundado.

STIHL apoia explicitamente uma gestão sustentável e responsável dos recursos naturais. Este manual de instruções pretende ajudá-lo a utilizar o seu produto STIHL de forma segura e respeitadora do ambiente durante um longo período de tempo.

Agradecemos a sua confiança e esperamos que aprecie o seu produto STIHL.

*N. S. Stihl*

Dr. Nikolas Stihl

**IMPORTANTE! LER E GUARDAR ANTES DA UTILIZAÇÃO.**

## 2 Informações relativas a este manual de instruções

### 2.1 Documentos aplicáveis

Aplicam-se as medidas de segurança locais.

- ▶ Além do presente manual de utilização, leia, compreenda e guarde os seguintes documentos:
  - Instruções de segurança da bateria STIHL AK
  - Manual de utilização dos carregadores STIHL AL 101, 300, 500
  - Informações de segurança sobre baterias e produtos com bateria integrada STIHL: [www.stihl.com/safety-data-sheets](http://www.stihl.com/safety-data-sheets)

### 2.2 Identificação das advertências no texto

#### **!** PERIGRO

- A indicação chama a atenção para perigos que provocam ferimentos graves ou a morte.
  - ▶ As medidas mencionadas podem evitar ferimentos graves ou a morte.

#### **!** ATENÇÃO

- A indicação chama a atenção para perigos que **podem** provocar ferimentos graves ou a morte.
  - ▶ As medidas mencionadas podem evitar ferimentos graves ou a morte.

#### AVISO

- A indicação chama a atenção para perigos que podem provocar danos materiais.
  - ▶ As medidas mencionadas podem evitar danos materiais.

### 2.3 Símbolos no texto



Este símbolo faz referência a um capítulo deste manual de instruções.

## 3 Vista geral

### 3.1 Podadora de sebes e bateria

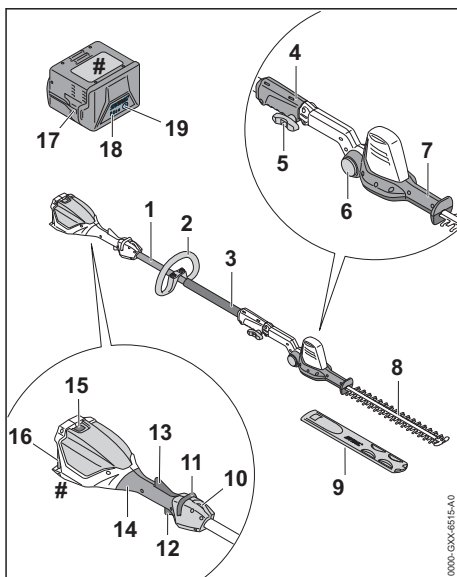

#### 1 Haste

A haste une todos os componentes.

#### 2 Cabo circular

O cabo circular destina-se a segurar e conduzir a podadora de sebes.

#### 3 Mangueira do cabo

A mangueira do cabo destina-se a segurar e conduzir a podadora de sebes.

#### 4 Manga do acoplamento

A manga do acoplamento une a haste às lâminas de corte.

#### 5 Parafuso com pega

O parafuso com pega aperta a lâmina de corte na haste

**6 Botão de bloqueio**

O botão de bloqueio bloqueia a rotação das lâminas de corte.

**7 Cabo giratório**

O cabo giratório serve para ajustar o ângulo das lâminas de corte.

**8 Lâmina de corte**

As lâminas de corte cortam o material de corte.

**9 Proteção da lâmina**

A proteção da lâmina protege contra o contacto com as lâminas de corte.

**10 Olhal de suporte**

O olhal de suporte serve para pendurar o sistema de suporte.

**11 Corrediça de desbloqueio**

A corrediça de desbloqueio destrava a alavanca de comando.

**12 Alavanca de comando**

A alavanca de comando liga e desliga a podadora de sebes.

**13 Alavanca Ergo**

A alavanca Ergo mantém a corrediça de desbloqueio em posição, quando a alavanca de comando é solta.

**14 Cabo de operação**

O cabo de operação destina-se a operar, segurar e conduzir a podadora de sebes.

**15 Alavanca de bloqueio**

A alavanca de bloqueio mantém a bateria no compartimento da bateria.

**16 Compartimento da bateria**

O compartimento da bateria aloja a bateria.

**17 Bateria**

A bateria fornece energia à podadora de sebes.

**18 LEDs**

Os LEDs mostram o nível de carga da bateria e indicam avarias.

**19 Tecla de pressão**

A tecla de pressão ativa os LEDs na bateria.

**# Placa de identificação com número da máquina****3.2 Símbolos**

Os símbolos podem estar presentes na podadora de sebes e na bateria e têm o seguinte significado:

 Este símbolo indica em que direção a corrediça de desbloqueio tem de ser deslocada.

 Este símbolo indica que é necessário montar a lâmina de corte.

 1 LED acende-se a vermelho. A bateria está demasiado quente ou demasiado fria.

 4 LEDs piscam a vermelho. Existe uma avaria na bateria.



 **LWA** Tornar o nível da potência sonora garantido comparável com as emissões de ruído de produtos conforme a Diretiva 2000/14/CE em dB(A).

 A indicação ao lado do símbolo chama a atenção para o conteúdo energético da bateria de acordo com a especificação do fabricante das células. O conteúdo energético disponível durante a utilização é menor.

 Não elimine o produto juntamente com o lixo doméstico.

**4 Indicações de segurança****4.1 Símbolos de aviso**

Os símbolos de aviso presentes na podadora de sebes ou na bateria têm os seguintes significados:

 Siga as instruções de segurança e as respetivas medidas.

 Ler, compreender e guardar o manual de instruções.

 Usar óculos de proteção e capacete de proteção.

 Usar botas de segurança.

 Usar luvas de trabalho.

 Não tocar em lâminas de corte em movimento.

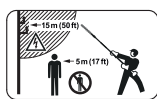
 Manter uma distância de segurança.



Proteger a podadora de sebes da chuva e humidade.



Retirar a bateria durante pausas no trabalho, transporte, armazenamento, manutenção ou reparação.



Proteger a bateria do calor e do fogo.



Proteger a bateria da chuva e da humidade e não mergulhar em líquidos.



Respeitar a gama de temperaturas permitida da bateria.

## 4.2 Utilização prevista

A podadora de sebes STIHL HLA 56 destina-se ao corte de plantas rente ao solo, sebes altas, arbustos altos, moitas e mato alto.

A podadora de sebes não deve ser usada à chuva.

A podadora de sebes é alimentada por uma bateria STIHL AK.

### ▲ ATENÇÃO

- Baterias, não autorizadas pela STIHL para a podadora de sebes, podem provocar incêndios e explosões. Podem ocorrer ferimentos graves ou mortais em pessoas e danos materiais.
  - ▶ Usar a podadora de sebes com uma bateria STIHL AK.
- Caso a podadora de sebes ou a bateria não seja usada conforme o previsto, podem ocorrer ferimentos graves ou mortais em pessoas e danos materiais.
  - ▶ Utilizar a podadora de sebes tal como descrito neste manual de instruções.
  - ▶ Carregar a bateria tal como descrito no manual de instruções da bateria STIHL AK.

## 4.3 Requisitos dos utilizadores

### ▲ ATENÇÃO

- Utilizadores sem formação não conseguem identificar nem avaliar os perigos da podadora de sebes e da bateria. O utilizador ou outras pessoas podem ferir-se com gravidade ou perder a vida.



▶ Ler, compreender e guardar o manual de instruções.

- ▶ Caso a podadora de sebes ou a bateria seja entregue a uma outra pessoa: entregar o manual de instruções.
- ▶ Certificar-se de que o utilizador cumpre os seguintes requisitos:
  - O utilizador não está cansado.
  - O utilizador está fisicamente, mentalmente e psicologicamente apto para operar e trabalhar com a podadora de sebes e a bateria. Caso o utilizador não esteja fisicamente, mentalmente ou psicologicamente apto, apenas deverá trabalhar sob vigilância ou seguindo as instruções de uma pessoa responsável.
  - O utilizador consegue identificar e avaliar os riscos da podadora de sebes e da bateria.
  - O utilizador é maior de idade ou o utilizador está a receber formação na sua função sob supervisão de acordo com os regulamentos nacionais.
  - O utilizador recebeu uma formação de um revendedor especializado da STIHL ou de uma pessoa tecnicamente competente, antes de ter trabalhado pela primeira vez com a podadora de sebes.
  - O utilizador não está sob a influência de álcool, medicamentos ou drogas.
- ▶ Em caso de dúvidas: Consultar um revendedor especializado da STIHL.

## 4.4 Vestuário e equipamento

### ▲ ATENÇÃO

- Durante o trabalho, cabelos compridos correm o risco de serem puxados pela podadora de sebes. O utilizador pode sofrer ferimentos graves.
  - ▶ Prender os cabelos compridos e certificar-se de que ficam presos acima dos ombros.
- Durante o trabalho, podem ser lançados objetos a alta velocidade. O utilizador pode sofrer ferimentos.
  - ▶ Usar óculos de proteção justos. Os óculos de proteção adequados são verificados de acordo com a norma EN 166 ou com as disposições nacionais e estão disponíveis comercialmente com a correspondente identificação.
  - ▶ Usar mangas compridas e justas e calças compridas.



- Objetos em queda podem provocar ferimentos na cabeça.



- ▶ Usar capacete de proteção.

- Durante o trabalho pode levantar-se poeira. As poeiras inaladas podem ser nocivas para a saúde e provocar reações alérgicas.

- ▶ Caso se levante poeira: usar uma máscara de proteção contra poeira.

- Vestuário desadequado pode prender-se em madeira, mato e na podadora de sebes. Um utilizador sem vestuário adequado pode sofrer ferimentos graves.

- ▶ Usar vestuário justo ao corpo.
- ▶ Não usar cachecol/lenço nem adornos.

- O utilizador pode escorregar caso use calçado desadequado. O utilizador pode sofrer ferimentos.



- ▶ Usar calçado fechado e resistente com solas antiderrapantes.

- Durante a limpeza ou manutenção o utilizador poderá entrar em contacto com as lâminas de corte. O utilizador pode sofrer ferimentos.



- ▶ Use luvas de proteção de material resistente.

## 4.5 Zona de trabalho e meio circundante

### 4.5.1 Podadora de sebes

#### ▲ ATENÇÃO

- Pessoas não envolvidas, crianças e animais não conseguem identificar nem avaliar os riscos da podadora de sebes e de objetos projetados a alta velocidade. Pessoas não envolvidas, crianças e animais podem ferir-se com gravidade e podem ocorrer danos materiais.

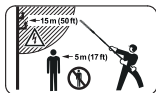

- ▶ Manter pessoas não envolvidas, crianças e animais afastados da zona de trabalho num raio de 5 m.

- ▶ Respeitar uma distância de 5 m para objetos.
- ▶ Não deixar a podadora de sebes sem supervisão.
- ▶ Assegurar que as crianças não conseguem brincar com a podadora de sebes.
- A podadora de sebes não é resistente à água. Pode ocorrer um choque elétrico caso se trabalhe à chuva ou num ambiente húmido. O

utilizador pode sofrer ferimentos e a podadora de sebes pode ser danificada.



- ▶ Não trabalhar à chuva nem em ambientes húmidos.

- Os componentes elétricos da podadora de sebes podem gerar faíscas. Num ambiente facilmente inflamável ou explosivo as faíscas podem provocar incêndios e explosões. Podem ocorrer ferimentos graves ou mortais em pessoas e danos materiais.
- ▶ Não trabalhar num ambiente facilmente inflamável nem explosivo.

### 4.5.2 Bateria

#### ▲ ATENÇÃO

- Pessoas não envolvidas, crianças e animais não conseguem identificar nem avaliar os riscos da bateria. Pessoas não envolvidas, crianças e animais podem ferir-se com gravidade.
- ▶ Manter pessoas não envolvidas, crianças e animais afastados.
- ▶ Não deixar a bateria sem supervisão.
- ▶ Assegurar que as crianças não conseguem brincar com a bateria.
- A bateria não está protegida contra todas as influências ambientais. A bateria pode incendiar-se, explodir ou ficar danificada de forma irreparável caso seja sujeita a determinadas influências ambientais. As pessoas podem sofrer ferimentos graves e podem ocorrer danos materiais.



- ▶ Proteger a bateria do calor e do fogo.
- ▶ Não atirar a bateria para o fogo.



- ▶ Utilizar e guardar a bateria num intervalo de temperaturas entre - 10 °C e + 50 °C.



- ▶ Proteger a bateria da chuva e da humidade e não mergulhar em líquidos.

- ▶ Manter a bateria afastada de peças metálicas pequenas.
- ▶ Não sujeitar a bateria a uma pressão elevada.
- ▶ Não expor a bateria a micro-ondas.
- ▶ Proteger a bateria de produtos químicos e sais.

## 4.6 Estado de acordo com as exigências de segurança

### 4.6.1 Podadora de sebes

A podadora de sebes cumpre as exigências de segurança, caso estejam satisfeitas as seguintes condições:

- A podadora de sebes não está danificada.
- A podadora de sebes está limpa.
- Os elementos de comando funcionam e não foram modificados.
- As lâminas de corte estão montadas corretamente.
- Estão montados acessórios originais da STIHL para esta podadora de sebes.
- Os acessórios estão corretamente montados.

## ▲ ATENÇÃO

- Se não estiverem em condições de funcionamento seguro, os componentes poderão deixar de funcionar corretamente e os dispositivos de segurança poderão ser desligados. As pessoas podem sofrer ferimentos graves ou fatais.
  - ▶ Não trabalhar com uma podadora de sebes danificada.
  - ▶ Caso a podadora de sebes esteja suja: limpar a podadora de sebes.
  - ▶ Não efetuar alterações na podadora de sebes.
  - ▶ Caso os elementos de comando não funcionem: não trabalhar com a podadora de sebes.
  - ▶ Incorporar acessórios originais da STIHL para esta podadora de sebes.
  - ▶ Incorporar os acessórios tal como descrito neste manual de instruções ou no manual de instruções do acessório.
  - ▶ Não inserir objetos nos orifícios da podadora de sebes.
  - ▶ Substituir as placas de indicação gastas ou danificadas.
  - ▶ Caso existam dúvidas: consultar um revendedor especializado da STIHL.

### 4.6.2 Lâminas de corte

As lâminas de corte são seguras se forem cumpridas as seguintes condições:

- As lâminas de corte não estão danificadas.
- As lâminas de corte não estão deformadas.
- As lâminas de corte funcionam sem dificuldade.
- As lâminas de corte estão afiadas corretamente.
- As lâminas de corte não apresentam rebarba.

## ▲ ATENÇÃO

- Quando não se cumpre as exigências de segurança, partes das lâminas de corte podem soltar-se e ser projetadas. Podem ocorrer ferimentos graves em pessoas.
  - ▶ Não trabalhar com uma lâmina de corte danificada.
  - ▶ Afiar e rebarbar corretamente as lâminas de corte.
  - ▶ Em caso de dúvidas: Consultar um revendedor especializado da STIHL.

### 4.6.3 Bateria

A bateria encontra-se num estado seguro, se forem cumpridas as seguintes condições:

- A bateria está intacta.
- A bateria está limpa e seca.
- A bateria funciona e não foi modificada.

## ▲ ATENÇÃO

- Se não estiver num estado seguro, a bateria deixará de funcionar em segurança. As pessoas podem ferir-se gravemente.
  - ▶ Trabalhe com uma bateria sem danos e funcional.
  - ▶ Não carregue uma bateria danificada ou com defeito.
  - ▶ Caso a bateria esteja suja ou molhada: limpe a bateria e deixe-a secar.
  - ▶ Não modifique a bateria.
  - ▶ Não insira objetos nas aberturas da bateria.
  - ▶ Não faça a ligação nem estabeleça curto-circuito de contactos elétricos da bateria com objetos metálicos.
  - ▶ Não abra a bateria.
  - ▶ Substitua as placas informativas gastas ou danificadas.
- Uma bateria danificada pode derramar líquido. Caso o líquido entre em contacto com a pele ou com os olhos, estes podem ficar irritados.
  - ▶ Evite o contacto com o líquido.
  - ▶ Caso haja contacto com a pele: lave as zonas afetadas abundantemente com água e sabão.
  - ▶ Caso haja contacto com os olhos: lave os olhos abundantemente com água durante 15 minutos e procure um médico.
- Uma bateria danificada pode ter um cheiro incomum, deitar fumo ou incendiar. As pessoas podem sofrer ferimentos graves ou fatais e podem ocorrer danos materiais.
  - ▶ Caso a bateria tenha um cheiro incomum ou deite fumo: não utilize a bateria e mantenha-a longe de substâncias inflamáveis.

- ▶ Caso a bateria queime: tente apagar o fogo da bateria com um extintor ou água.

## 4.7 Trabalho

### ▲ ATENÇÃO

- Em determinadas situações, o utilizador poderá não conseguir continuar a trabalhar com total concentração. O utilizador pode tropeçar, cair e sofrer ferimentos graves.
  - ▶ Trabalhe de forma tranquila e ponderada.
  - ▶ Caso as condições de luz e de visibilidade não sejam boas: não trabalhar com a podadora de sebes.
  - ▶ Usar a podadora de sebes sozinho.
  - ▶ Prestar atenção aos obstáculos.
  - ▶ Trabalhar em pé no solo e manter o equilíbrio. Em trabalhos em altura necessita de: usar uma plataforma de trabalho elevada ou um andaime seguro.
  - ▶ Caso se verifiquem sinais de cansaço: faça uma pausa no trabalho.
- Caso o utilizador trabalhe a uma altura superior à dos ombros, poderá cansar-se com maior facilidade. O utilizador pode sofrer ferimentos graves.
  - ▶ Só trabalhar a uma altura superior à dos ombros durante pouco tempo.
  - ▶ Fazer pausas de trabalho.
- Se a lâmina de corte em movimento tocar num objeto duro, ela pode travar de repente. As forças de reação ocorridas podem fazer com que o utilizador perca o controlo sobre a podadora de sebes e fique gravemente ferido.
  - ▶ Segurar na podadora de sebes com as duas mãos.
  - ▶ Antes do trabalho, verificar se existem objetos duros na sebe e removê-los.
- As lâminas de corte em movimento podem ferir o utilizador. O utilizador pode sofrer ferimentos graves.



- ▶ Não tocar em lâminas de corte em movimento.
- ▶ Se as lâminas de corte estiverem bloqueadas por um objeto: desligar a podadora de sebes e retirar a bateria. Remover o objeto apenas depois deste processo.
- Se, durante o trabalho, a podadora de sebes apresentar um comportamento diferente ou incomum, a podadora de sebes poderá não estar a cumprir as exigências de segurança. As pessoas podem sofrer ferimentos graves e podem ocorrer danos materiais.
  - ▶ Terminar o trabalho, retirar a bateria e consultar um revendedor especializado da STIHL.

- Durante o trabalho, a podadora de sebes pode produzir vibrações.



- ▶ Utilizar luvas.

- ▶ Fazer pausas de trabalho.
- ▶ Caso existam indícios de problemas de circulação: consulte um médico.
- Quando a alavanca de comando é solta, as lâminas de corte ainda continuam a girar durante aprox. 1 segundo. As lâminas de corte em movimento podem ferir pessoas. As pessoas podem sofrer ferimentos graves.
  - ▶ Aguardar até que as lâminas de corte deixem de se mover.
- Numa situação de perigo, o utilizador pode entrar em pânico e não pousar o sistema de suporte. O utilizador pode sofrer ferimentos graves.
  - ▶ Ensaiar a forma como pousar o sistema de suporte.

### ▲ PERIGO

- Se houver necessidade de trabalhar no ambiente de linhas condutoras sob tensão, as lâminas de corte podem entrar em contacto com as linhas sob tensão e danificá-las. O utilizador pode sofrer ferimentos graves ou fatais.
  - ▶ Manter uma distância de 15 m para as linhas sob tensão.

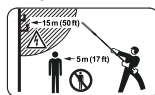

## 4.8 Transporte

### 4.8.1 Podadora de sebes

### ▲ ATENÇÃO

- Durante o transporte, a podadora de sebes pode tombar ou mover-se. Podem ocorrer ferimentos em pessoas e danos materiais.
  - ▶ Retirar a bateria.



- ▶ Empurrar a proteção da lâmina por cima das lâminas de corte, de forma a cobri-las totalmente.
- ▶ Segurar a podadora de sebes com esticadores, correias ou uma rede, de forma a não tombar nem se mover.

### 4.8.2 Bateria

## ⚠ ATENÇÃO

- A bateria não está protegida contra todas as influências ambientais. Se a bateria for exposta a determinadas influências ambientais, ela pode ser danificada e podem ocorrer danos materiais.
  - ▶ Não transportar uma bateria danificada.
- Durante o transporte, a bateria pode tombar-se ou mover-se. As pessoas podem sofrer ferimentos e podem ocorrer danos materiais.
  - ▶ Colocar a bateria na embalagem, de forma que não se possa mover.
  - ▶ Prender a embalagem de forma a que não possa mover-se.

## 4.9 Armazenamento

### 4.9.1 Podadora de sebes

## ⚠ ATENÇÃO

- As crianças não conseguem identificar nem avaliar os perigos da podadora de sebes. As crianças podem ferir-se com gravidade.



- ▶ Retirar a bateria.

- ▶ Empurrar a proteção da lâmina por cima das lâminas de corte, de forma a cobri-las totalmente.
- ▶ Guardar a podadora de sebes fora do alcance de crianças.
- Os contactos elétricos na podadora de sebes e em componentes metálicos podem ficar corroidos devido à humidade. A podadora de sebes pode ser danificada.



- ▶ Retirar a bateria.

- ▶ Guardar a podadora de sebes limpa e seca.
- Se passarem linhas elétricas ou tubos pela parede, estes podem ser danificados quando o suporte de parede for montado na parede. O contacto com linhas elétricas pode provocar um choque elétrico. Podem ocorrer ferimentos graves em pessoas e danos materiais.
  - ▶ Garantir que no local previsto não passam linhas elétricas nem tubos pela parede.
- Se o suporte de parede não estiver montado na parede como especificado neste manual de instruções, este ou a podadora de sebes

podem cair. Podem ocorrer ferimentos em pessoas e danos materiais.

- ▶ Montar o suporte de parede numa parede tal como descrito neste manual de instruções.

### 4.9.2 Bateria

## ⚠ ATENÇÃO

- As crianças não conseguem identificar nem avaliar os perigos da bateria. As crianças podem sofrer ferimentos graves.
  - ▶ Guardar a bateria fora do alcance de crianças.
- A bateria não está protegida contra todas as influências ambientais. A bateria pode danificar-se de forma irreparável caso seja sujeita a determinadas influências ambientais.
  - ▶ Guardar a bateria limpa e seca.
  - ▶ Guardar a bateria num local fechado.
  - ▶ Guardar a bateria num local separado da podadora de sebes.
  - ▶ Se a bateria for guardada no carregador: tirar a ficha de rede da tomada e guardar a bateria com um estado de carga entre 40% e 60% (2 LEDs acesos a verde).
  - ▶ Guardar a bateria num intervalo de temperaturas entre - 10 °C e + 50 °C.

## 4.10 Limpeza, manutenção e reparação

## ⚠ ATENÇÃO

- Se, durante a limpeza, manutenção ou reparação, a bateria estiver colocada, a podadora de sebes pode ligar-se involuntariamente. As pessoas podem sofrer ferimentos graves e podem ocorrer danos materiais.



- ▶ Remover a bateria.

- Agentes de limpeza afiados, limpeza com um jacto de água ou objectos pontiagudos podem danificar o corta-sebes, as lâminas de corte ou a bateria. Caso a podadora de sebes, as lâminas de corte ou a bateria não sejam limpas corretamente, poderá haver componentes que deixarão de funcionar corretamente e equipamentos de segurança que ficarão fora de serviço. As pessoas podem sofrer ferimentos graves.
  - ▶ Efetuar a limpeza da podadora de sebes, das lâminas de corte e da bateria tal como descrito neste manual de instruções.



- Caso a manutenção ou a reparação da podadora de sebes, das lâminas de corte ou da bateria não seja feita corretamente, poderá haver componentes que deixarão de funcionar corretamente e equipamentos de segurança que ficarão fora de serviço. As pessoas podem sofrer ferimentos graves ou fatais.
  - ▶ Não efetuar a manutenção ou a reparação da podadora de sebes e da bateria por conta própria.
  - ▶ Se a podadora de sebes ou a bateria necessitarem de manutenção ou reparação: consultar um revendedor especializado da STIHL.
  - ▶ Efetuar a manutenção às lâminas de corte tal como descrito neste manual de instruções.
- Durante a limpeza, manutenção ou reparação das lâminas de corte, o utilizador pode cortar-se nos dentes de corte afiados. O utilizador pode sofrer ferimentos.
  - ▶ Use luvas de proteção de material resistente.



## 5 Tornar a podadora de sebes operacional

### 5.1 Tornar a podadora de sebes operacional

Antes de iniciar qualquer trabalho, é necessário executar os seguintes passos:

- ▶ Garantir que os seguintes componentes se encontram num estado seguro:
  - Podadora de sebes, 4.6.1.
  - Lâmina de corte, 4.6.2.
  - Bateria, 4.6.3.
- ▶ Verificar a bateria, 10.2.
- ▶ Carregar a bateria por completo conforme descrito no manual de utilização dos carregadores STIHL AL 101, 300, 500.
- ▶ Limpar a podadora de sebes, 15.1.
- ▶ Montar as lâminas de corte, 7.1.
- ▶ Incorporar o cabo circular, 7.2.
- ▶ Verificar os elementos de comando, 10.1.
- ▶ Se não for possível executar os passos: não utilizar a podadora de sebes e consultar um concessionário especializado da STIHL.

## 6 Carregamento da bateria e LEDs

### 6.1 Carregar a bateria

O tempo de carga depende de diferentes fatores, por exemplo, da temperatura da bateria ou da temperatura ambiente. O tempo de carga real pode diferir do tempo de carga especificado. O tempo de carga pode ser consultado em [www.stihl.com/charging-times](http://www.stihl.com/charging-times).

- ▶ Carregue a bateria conforme descrito no manual de utilização dos carregadores STIHL AL 101, 300, 500.

### 6.2 Indicação da carga

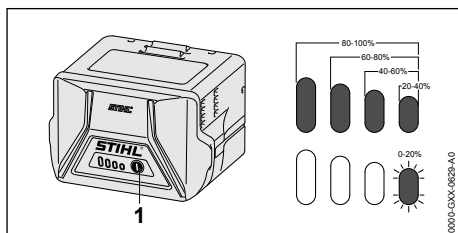

- ▶ Premir a tecla de pressão (1). Os LEDs acendem a verde durante aprox. 5 segundos e indicam o nível de carga.
- ▶ Caso o LED do lado direito pisque a verde: Carregar a bateria.

### 6.3 LEDs na bateria

Os LEDs podem indicar o estado do carregamento da bateria ou avarias. Os LEDs podem estar acesos ou emitir uma luz intermitente verde ou vermelha.

Caso os LEDs estejam acesos ou emitam uma luz intermitente verde, o nível de carga é indicado.

- ▶ Caso os LEDs estejam acesos ou emitam uma luz intermitente vermelha: Eliminar avarias, 18. Há uma avaria na podadora de sebes ou na bateria.

## 7 Montar a podadora de sebes

### 7.1 Montar as lâminas de corte

- ▶ Desligar a podadora de sebes e retirar a bateria.
- ▶ Empurrar a proteção da lâmina por cima das lâminas de corte, de forma a cobri-las totalmente.

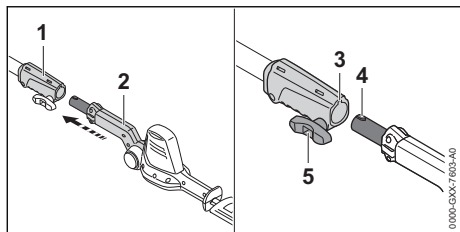

- ▶ Alinhar a manga do acoplamento (1) e as lâminas de corte (2) de forma a que a ranhura (3) e o espigão (4) fiquem virados para cima.
- ▶ Empurrar as lâminas de corte (2) para dentro da manga do acoplamento (1).
- ▶ Girar o parafuso com pega (5) para a direita e apertar à mão.

## 7.2 Incorporar o cabo circular

- ▶ Desligar a podadora de sebes e retirar a bateria.

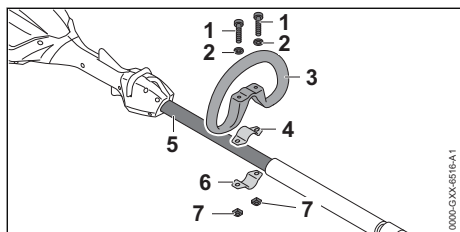

- ▶ Colocar a braçadeira (4) no cabo circular (3).
- ▶ Colocar o cabo circular (3) juntamente com a braçadeira (4) na haste (5).
- ▶ Colocar as anilhas (2) nos parafusos (1).
- ▶ Pressionar a braçadeira (6) contra a haste (5).
- ▶ Inserir os parafusos (1) pelos furos no cabo circular (3) e nas braçadeiras (4 e 6).
- ▶ Enroscar e apertar bem as porcas (7).

## 8 Colocação e remoção da bateria

### 8.1 Colocar a bateria

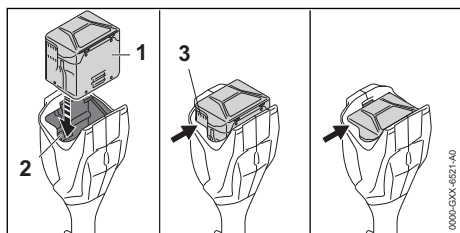

- ▶ Pressionar a bateria (1) para dentro do compartimento da bateria (2), até se ouvir um clique. As ranhuras de ventilação (3) ainda estão visíveis e a bateria (1) está presa no compartimento da bateria (2). Entre a podadora de sebes e a bateria (1) não há contacto elétrico.
- ▶ Pressionar a bateria (1) até encostar no compartimento da bateria (2). A bateria (1) encaixa com um segundo clique e as ranhuras de ventilação (3) deixam de ser visíveis.

### 8.2 Retirar a bateria

- ▶ Colocar a podadora de sebes por cima de uma superfície plana.
- ▶ Manter uma mão à frente do compartimento da bateria, para evitar a queda da bateria (2).

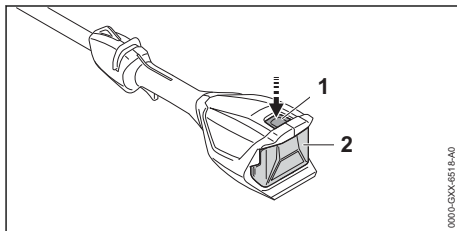

- ▶ Premir a alavanca de bloqueio (1). A bateria (2) está desbloqueada e pode ser removida.

## 9 Ligar e desligar a podadora de sebes de sebes

### 9.1 Ligar a podadora de sebes

- ▶ Segurar na podadora de sebes com uma mão no cabo de operação, de forma que o polegar envolva o cabo de operação.
- ▶ Com a outra mão segurar na podadora de sebes pelo cabo circular ou pela mangueira do cabo, de forma que o polegar envolva o cabo circular ou a mangueira do cabo.

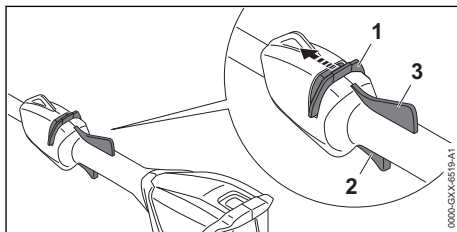

- ▶ Empurrar e segurar a corredeira de desbloqueio (1) com o polegar no sentido das lâminas de corte.

- ▶ Premir a alavanca de comando (2) com o dedo indicador e mantê-lo premido.  
A podadora de sebes acelera e as lâminas de corte movem-se.  
A correção de desbloqueio (1) pode ser solta.

Se a alavanca Ergo (3) estiver pressionada, a alavanca de comando (2) permanece desbloqueada. Assim, é possível soltar e voltar a pressionar a alavanca de comando, sem deslocar novamente a correção de desbloqueio no sentido das lâminas de corte.

Se a alavanca de comando (2) e a alavanca Ergo (3) forem soltas, a alavanca de comando (2) está bloqueada. A alavanca de desbloqueio (1) tem de ser deslocada e mantida novamente no sentido das lâminas de corte para desbloquear a alavanca de comando (2).

## 9.2 Desligar a podadora de sebes

- ▶ Soltar a alavanca de comando e a alavanca Ergo.
- ▶ Aguardar até que as lâminas de corte deixem de se mover após aprox. 1 segundo.
- ▶ Caso as lâminas de corte ainda se movam após aprox. 1 segundo: Retirar a bateria e consultar um revendedor especializado da STIHL.  
A podadora de sebes está defeituosa.

# 10 Verificar a podadora de sebes e a bateria

## 10.1 Verificar os elementos de comando

**Correção de desbloqueio, alavanca Ergo e alavanca de comando**

- ▶ Remover a bateria.
- ▶ Tentar pressionar a alavanca de comando sem premir a correção de desbloqueio.
- ▶ Se for possível pressionar a alavanca de comando: não utilizar a podadora de sebes e consultar um revendedor especializado da STIHL.  
A correção de desbloqueio está defeituosa.
- ▶ Empurrar e segurar a correção de desbloqueio com o polegar no sentido das lâminas de corte.
- ▶ Premir e manter premida a alavanca Ergo.
- ▶ Pressionar a alavanca de comando.  
A correção de desbloqueio pode ser solta.
- ▶ Soltar a alavanca de comando e a alavanca Ergo.

- ▶ Caso a correção de desbloqueio, a alavanca de comando ou a alavanca Ergo se mova com dificuldade ou não recue para a sua posição inicial: não utilizar a podadora de sebes e consultar um revendedor especializado da STIHL.  
A correção de desbloqueio, a alavanca de comando ou a alavanca Ergo está com defeito.

## Ligar a podadora de sebes

- ▶ Introduzir a bateria.
- ▶ Empurrar e segurar a correção de desbloqueio no sentido das lâminas de corte.
- ▶ Pressionar a alavanca de comando e mantê-la pressionada.  
As lâminas de corte movem-se.
- ▶ Se os 3 LEDs emitirem uma luz intermitente vermelha: retirar a bateria e consultar um revendedor especializado da STIHL.  
Há uma avaria na podadora de sebes.
- ▶ Soltar a alavanca de comando.  
As lâminas de corte deixam de girar após aprox. 1 segundo.
- ▶ Caso as lâminas de corte ainda se movam após aprox. 1 segundo: retirar a bateria e consultar um revendedor especializado da STIHL.  
A podadora de sebes está defeituosa.

## 10.2 Verificar a bateria

- ▶ Premir a tecla de pressão na bateria.  
Os LEDs estão acesos ou emitem uma luz intermitente.
- ▶ Caso os LEDs não estejam acesos nem emitam uma luz intermitente: Não utilizar a bateria e consultar um revendedor especializado da STIHL.  
Existe uma avaria na bateria.

# 11 Trabalhar com a podadora de sebes

## 11.1 Segurar e conduzir a podadora de sebes

É possível segurar e conduzir a podadora de sebes de forma diferente de acordo com a aplicação.

### Cabo circular

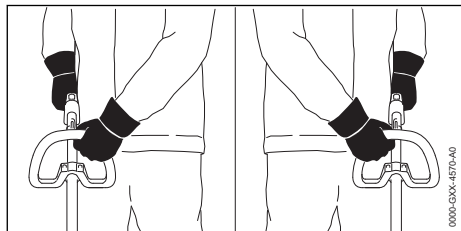

- ▶ Segurar na podadora de sebes com uma mão no cabo de operação, de forma que o polegar envolva o cabo de operação.
- ▶ Com a outra mão segurar na podadora de sebes pelo cabo circular, de forma que o polegar envolva o cabo circular.

### Mangueira do cabo

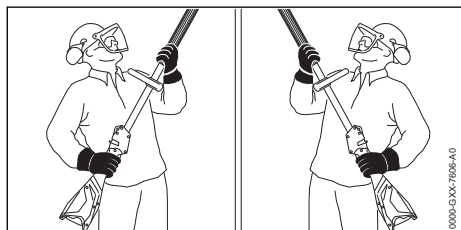

- ▶ Segurar na podadora de sebes com uma mão no cabo de operação, de forma que o polegar envolva o cabo de operação.
- ▶ Com a outra mão segurar na podadora de sebes pela mangueira do cabo, de forma que o polegar envolva a mangueira do cabo.

## 11.2 Regular o ângulo das lâminas de corte

O ângulo das lâminas de corte pode ser ajustado em 2 diferentes posições para cima e em 4 diferentes posições para baixo, em função da aplicação e da altura do utilizador.

- ▶ Desligar a podadora de sebes e retirar a bateria.

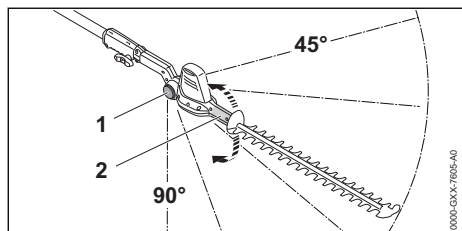

- ▶ Agarrar e segurar o cabo giratório (2) com a mão.

- ▶ Premir o botão de bloqueio (1) dos dois lados e mantê-lo premido.
  - ▶ Regular o ângulo pretendido.
  - ▶ Soltar o botão de bloqueio (1) nos dois lados.
  - ▶ Mover o cabo giratório (2), até as lâminas de corte encaixarem.
- O ângulo das lâminas de corte está regulado.

## 11.3 Cortar

### Cortar perto do solo

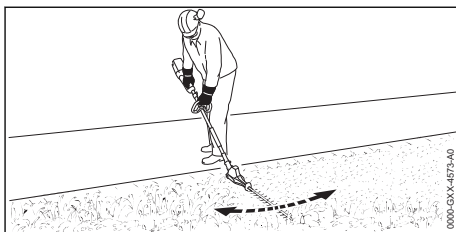

- ▶ Inclinare as lâminas de corte.
- ▶ Movimentar uniformemente a podadora de sebes para a direita e para a esquerda.
- ▶ Avançar lentamente e de forma controlada.
- ▶ Caso a potência de corte diminua: Afiar as lâminas de corte.

### Cortar na vertical

- ▶ Retirar os ramos e galhos grossos com uma tesoura de poda ou uma motosserra.

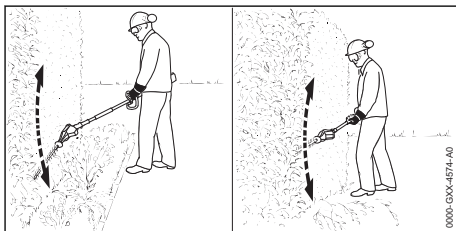

- ▶ Se tiver de cortar afastado da sebe: Inclinare as lâminas de corte.
- ▶ Mover a podadora de sebes de um lado da sebe em forma de arco e cortar a sebe.
- ▶ Avançar lentamente e de forma controlada.
- ▶ Cortar o outro lado da sebe da mesma forma.
- ▶ Caso a potência de corte diminua: Afiar as lâminas de corte.

### Cortar na horizontal

- ▶ Retirar os ramos e galhos grossos com uma tesoura de poda ou uma motosserra.

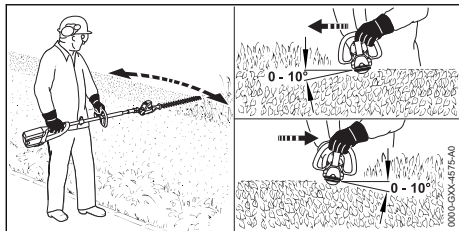

- ▶ Aplicar a lâmina de corte na parte de cima da sebe, num ângulo entre 0° e 10°.
- ▶ Mover a podadora de sebes na horizontal e em forma de arco e cortar a sebe.
- ▶ Caso a potência de corte diminua: Afiar as lâminas de corte.

### Cortar desde a parte de cima

- ▶ Retirar os ramos e galhos grossos com uma tesoura de poda ou uma motosserra.

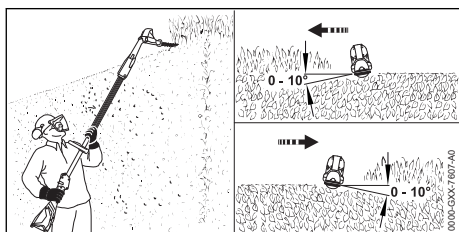

- ▶ Inclinar totalmente as lâminas de corte.
- ▶ Aplicar a lâmina de corte na parte de cima da sebe, num ângulo entre 0° e 10°.
- ▶ Mover a podadora de sebes na horizontal e em forma de arco e cortar a sebe.
- ▶ Caso a potência de corte diminua: Afiar as lâminas de corte.

## 12 Após o trabalho

### 12.1 Após o trabalho

- ▶ Desligar a podadora de sebes e retirar a bateria.
- ▶ Caso a podadora de sebes esteja molhada: deixar a podadora de sebes secar.
- ▶ Caso a bateria esteja molhada: deixar secar a bateria.
- ▶ Limpar a podadora de sebes.
- ▶ Limpar as lâminas de corte.
- ▶ Empurrar a proteção da lâmina por cima das lâminas de corte, de forma a cobri-las totalmente.
- ▶ Limpar a bateria.

## 13 Transporte

### 13.1 Transportar a podadora de sebes

- ▶ Desligar a podadora de sebes e retirar a bateria.
- ▶ Empurrar a proteção da lâmina por cima das lâminas de corte, de forma a cobri-las totalmente.

### Carregar a podadora de sebes

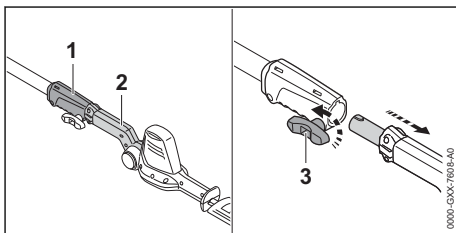

- ▶ Girar o parafuso com pega (3) para a esquerda.
- ▶ Tirar as lâminas de corte (2) da manga do acoplamento (1).
- ▶ Transportar as lâminas de corte numa mão de forma a que apontem para trás.

### Transportar a podadora de sebes num veículo

- ▶ Fixar a podadora de sebes de forma que esta não tombe nem se mova.

### 13.2 Transportar a bateria

- ▶ Desligar a podadora de sebes e retirar a bateria.
- ▶ Certificar-se de que a bateria se encontra num estado seguro.
- ▶ Embalar a bateria de forma a que não se possa mover na embalagem.
- ▶ Prender a embalagem de forma a que não possa mover-se.

A bateria está sujeita às exigências relativas ao transporte de mercadorias perigosas. A bateria está classificada como UN 3480 (baterias de íões de lítio) e foi verificada de acordo com o Manual de Ensaios e Critérios da ONU, Parte III, subsecção 38.3.

Os regulamentos de transporte estão indicados em [www.stihl.com/safety-data-sheets](http://www.stihl.com/safety-data-sheets).

## 14 Armazenamento

### 14.1 Guardar a podadora de sebes

- ▶ Desligar a podadora de sebes e retirar a bateria.

- ▶ Empurrar a proteção da lâmina por cima das lâminas de corte, de forma a cobri-las totalmente.
- ▶ Guardar a podadora de sebes de forma a cumprir as seguintes condições:
  - A podadora de sebes está fora do alcance de crianças.
  - A podadora de sebes está limpa e seca.

## 14.2 Armazenamento da bateria

A STIHL recomenda que a bateria seja guardada com um nível de carga entre 40% e 60% (2 LEDs acesos a verde).

- ▶ Guardar a bateria de forma a cumprir as seguintes condições:
  - A bateria está fora do alcance de crianças.
  - A bateria está limpa e seca.
  - A bateria está num local fechado.
  - A bateria está separada da podadora de sebes.
  - Se a bateria for guardada no carregador: tirar a ficha de rede da tomada e guardar a bateria com um estado de carga entre 40% e 60% (2 LEDs acesos a verde).
  - A bateria está numa gama de temperaturas entre - 10 °C e + 50 °C.

### AVISO

- Se a bateria não for guardada da forma descrita neste manual de instruções, ela pode descarregar profundamente e ficar danificada de forma irreparável.
  - ▶ Carregar uma bateria descarregada antes do armazenamento. A STIHL recomenda que a bateria seja guardada com um nível de carga entre 40% e 60% (2 LEDs acesos a verde).
  - ▶ Guardar a bateria num local separado da podadora de sebes.

## 14.3 Guardar a podadora de sebes no suporte de parede

A podadora de sebes pode ser guardada no suporte de parede.

## Montar o suporte de parede

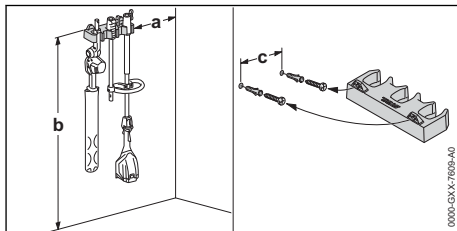

- ▶ Montar o suporte de parede numa parede de forma a cumprir as seguintes condições:
  - É usado material de fixação adequado.
  - O suporte de parede está na horizontal. Respeitar as seguintes medidas:
    - a = pelo menos 20 cm
    - b = pelo menos 130 cm
    - c = 22,8 cm

## Encaixar a podadora de sebes no suporte de parede

- ▶ Desligar a podadora de sebes e retirar a bateria.
- ▶ Empurrar a proteção da lâmina por cima das lâminas de corte, de forma a cobri-las totalmente.
- ▶ Desmontar a podadora de sebes.
- ▶ Pendurar a haste com a manga do acoplamento.
- ▶ Pendurar a lâmina de corte com o cabo giratório.

# 15 Limpeza

## 15.1 Limpar a podadora de sebes

- ▶ Desligar a podadora de sebes e retirar a bateria.
- ▶ Limpar a podadora de sebes com um pano húmido ou o removedor de resina da STIHL.
- ▶ Limpar as ranhuras de ventilação com um pincel.
- ▶ Remover elementos estranhos do compartimento da bateria e limpar o compartimento da bateria com um pano húmido.
- ▶ Limpar os contactos elétricos no compartimento da bateria com um pincel ou uma escova macia.

## 15.2 Limpar as lâminas de corte

- ▶ Desligar a podadora de sebes e retirar a bateria.
- ▶ Pulverizar ambos os lados das lâminas de corte com o removedor de resina da STIHL.
- ▶ Inserir a bateria.

- ▶ Ligar a podadora de sebes durante 5 segundos.  
As lâminas de corte movem-se. O removedor de resina da STIHL espalha-se de forma uniforme.

## 15.3 Limpeza da bateria

- ▶ Limpar a bateria com um pano húmido.

## 16 Fazer a manutenção

### 16.1 Afiar as lâminas de corte

A STIHL recomenda que as lâminas de corte sejam afiadas por um revendedor especializado da STIHL.

#### ⚠ ATENÇÃO

- Os dentes de corte das lâminas de corte estão afiados. O utilizador pode cortar-se.
  - ▶ Usar luvas de trabalho de material resistente.
- ▶ Desligar a podadora de sebes e retirar a bateria.

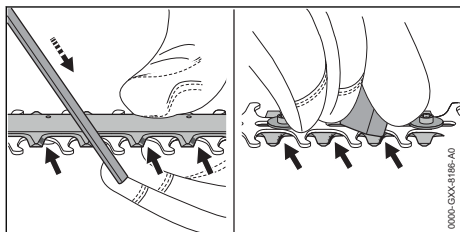

## 18 Eliminação de avarias

### 18.1 Eliminar avarias da podadora de sebes ou da bateria

Avaria	LED na bateria	Causa	Solução
A podadora de sebes não arranca ao ser ligada.	1 LED pisca a verde.	O estado de carga da bateria é demasiado reduzido.	▶ Carregar a bateria tal como descrito no manual de instruções dos carregadores STIHL AL 101, 300, 500.
	1 LED acende-se a vermelho.	A bateria está demasiado quente ou demasiado fria.	▶ Remover a bateria. ▶ Deixar a bateria arrefecer ou aquecer.
	3 LEDs piscam a vermelho.	Há uma avaria na podadora de sebes.	▶ Remover a bateria. ▶ Limpar os contactos eléctricos no compartimento da bateria. ▶ Introduzir a bateria. ▶ Ligar a podadora de sebes. ▶ Se continuarem a piscar 3 LEDs a vermelho: não utilizar a podadora de sebes e consultar um concessionário especializado da STIHL.
		As lâminas de corte funcionam com dificuldade.	▶ Pulverizar ambos os lados das lâminas de corte com o removedor de resina da STIHL.

- ▶ Todos os gumes da lâmina de corte superior devem ser limados com uma lima chata STIHL e um movimento para frente. Para isso, respeitar o ângulo de afiação, 19.2.
- ▶ Virar a podadora de sebes.
- ▶ Rebarbar todos os gumes pela parte de baixo.
- ▶ Durante a imagem remover o pó produzido com um pano húmido.
- ▶ Pulverizar ambos os lados das lâminas de corte com o removedor de resina da STIHL.
- ▶ Ligar a podadora de sebes durante 5 segundos.  
As lâminas de corte movem-se. O removedor de resina da STIHL espalha-se de forma uniforme.
- ▶ Em caso de dúvidas: Consultar um revendedor especializado da STIHL.

## 17 Reparar

### 17.1 Reparar a podadora de sebes e a bateria

O utilizador não deve reparar a podadora de sebes, as lâminas de corte nem a bateria por conta própria.

- ▶ Caso a podadora de sebes ou as lâminas de corte estejam danificadas: Não utilizar a podadora de sebes e consultar um revendedor especializado da STIHL.
- ▶ Caso a bateria esteja com defeito ou danificada: Substituir a bateria.

Avaria	LED na bateria	Causa	Solução
			<ul style="list-style-type: none"> <li>▶ Se continuarem a piscar 3 LEDs a vermelho: não utilizar a podadora de sebes e consultar um concessionário especializado da STIHL.</li> </ul>
	3 LEDs acendem-se a vermelho.	A podadora de sebes está demasiado quente.	<ul style="list-style-type: none"> <li>▶ Remover a bateria.</li> <li>▶ Deixar arrefecer a podadora de sebes.</li> </ul>
	4 LEDs piscam a vermelho.	Existe uma avaria na bateria.	<ul style="list-style-type: none"> <li>▶ Retirar a bateria e inseri-la novamente.</li> <li>▶ Ligar a podadora de sebes.</li> <li>▶ Se continuarem a piscar 4 LEDs a vermelho: não utilizar a bateria e consultar um concessionário especializado da STIHL.</li> </ul>
	-	A ligação elétrica entre a podadora de sebes a bateria está interrompida.	<ul style="list-style-type: none"> <li>▶ Remover a bateria.</li> <li>▶ Limpar os contactos elétricos no compartimento da bateria.</li> <li>▶ Introduzir a bateria.</li> </ul>
	-	A podadora de sebes e/ou a bateria estão húmidas.	<ul style="list-style-type: none"> <li>▶ Deixar a podadora de sebes e/ou a bateria secar.</li> </ul>
A podadora de sebes desliga-se durante o funcionamento.	3 LEDs acendem-se a vermelho.	A podadora de sebes está demasiado quente.	<ul style="list-style-type: none"> <li>▶ Remover a bateria.</li> <li>▶ Deixar arrefecer a podadora de sebes.</li> </ul>
	-	Existe uma avaria elétrica.	<ul style="list-style-type: none"> <li>▶ Retirar a bateria e inseri-la novamente.</li> <li>▶ Ligar a podadora de sebes.</li> </ul>
O período de funcionamento da podadora de sebes é demasiado curto.	-	A bateria não está totalmente carregada.	<ul style="list-style-type: none"> <li>▶ Carregar totalmente a bateria conforme descrito no manual de instruções dos carregadores STIHL AL 101, 300, 500.</li> </ul>
	-	A durabilidade da bateria foi excedida.	<ul style="list-style-type: none"> <li>▶ Substituir a bateria.</li> </ul>

## 19 Dados técnicos

### 19.1 Podadora de sebes STIHL HLA 56

Baterias permitidas:

- STIHL AK
- Peso sem bateria: 3,8 kg

O período de funcionamento está indicado em [www.stihl.com/battery-life](http://www.stihl.com/battery-life).

### 19.2 Lâmina de corte

- Distância entre os dentes: 30 mm
- Comprimento de corte: 450 mm
- Ângulo de afiação: 35°

### 19.3 Bateria STIHL AK

- Tecnologia da bateria: íões de lítio
- Tensão: 36 V
- Capacidade em Ah: ver placa de identificação
- Conteúdo energético em Wh: ver placa de identificação
- Peso em kg: ver placa de identificação

- Gama de temperaturas permitida para utilização e armazenamento: - 10 °C a + 50 °C

### 19.4 Valores sonoros e valores de vibração

O valor K para o nível da pressão sonora é 2 dB(A). O valor K para o nível da potência sonora é 2 dB(A). O valor K para os valores de vibração é 2 m/s<sup>2</sup>.

A STIHL recomenda o uso de uma proteção auditiva.

- Nível da pressão sonora L<sub>pA</sub> medido de acordo com ISO 22868: 77 dB(A)
- Nível da potência sonora L<sub>wA</sub> medido de acordo com ISO 22868: 88 dB(A)
- Valor de vibração a<sub>hv</sub> medido de acordo com a ISO 22867
  - Cabo de operação: 1,5 m/s<sup>2</sup>
  - Cabo circular: 1,5 m/s<sup>2</sup>
  - Mangueira do cabo: 1,5 m/s<sup>2</sup>



Os valores de vibração indicados foram medidos segundo um processo de controlo normalizado, e podem ser utilizados para a comparação de aparelhos elétricos. Os valores de vibração que se apresentam na realidade podem divergir dos valores indicados em função do tipo de utilização. Os valores de vibração indicados podem ser utilizados para uma primeira estimativa da carga causada pela vibração. A carga causada de facto pela vibração tem que ser avaliada. Nesse sentido também podem ser considerados os períodos durante os quais o aparelho elétrico está desligado, e os períodos durante os quais está ligado, mas funciona sem carga.

Informações relativas ao cumprimento da norma da entidade patronal referente à vibração 2002/44/CE encontram-se em [www.stihl.com/vib](http://www.stihl.com/vib).

## 19.5 REACH

REACH designa um decreto CE para registar, avaliar e autorizar produtos químicos.

Informações para cumprir o decreto REACH podem ser consultadas no site [www.stihl.com/reach](http://www.stihl.com/reach).

## 20 Peças de reposição e acessórios

### 20.1 Peças de reposição e acessórios

**STIHL** Estes símbolos identificam peças de reposição originais da STIHL e acessórios originais da STIHL.

A STIHL recomenda a utilização de peças de reposição originais da STIHL e acessórios originais da STIHL.

Peças de reposição e acessórios de outros fabricantes não podem ser avaliados pela STIHL quanto a fiabilidade, segurança e adequação apesar do constante acompanhamento o mercado e a STIHL não se pode responsabilizar pela sua utilização.

As peças de reposição originais da STIHL e os acessórios originais da STIHL estão disponíveis num revendedor especializado da STIHL.

## 21 Eliminar

### 21.1 Eliminar a podadora de sebes e a bateria

É possível obter informações sobre a eliminação na administração local ou num concessionário especializado da STIHL.

Uma eliminação incorreta pode causar danos para a saúde e o ambiente.

- ▶ Entregar os produtos STIHL, incluindo a embalagem, de acordo com as normas locais, num local de recolha adequado para valorização de resíduos.
- ▶ Não eliminar juntamente com o lixo doméstico.

## 22 Declaração de conformidade CE

### 22.1 Podadora de sebes STIHL HLA 56

ANDREAS STIHL AG & Co. KG  
Badstraße 115  
D-71336 Waiblingen

Alemanha

declara, sob sua inteira responsabilidade, que

- Construção: podadora de sebes a bateria
- Marca: STIHL
- Tipo: HLA 56
- Identificação de série: HA01

está em conformidade com todas as disposições aplicáveis das Diretivas 2011/65/UE, 2006/42/CE, 2014/30/UE e 2000/14/CE, e foi desenvolvida e fabricada de acordo com as versões das seguintes normas válidas na data de fabrico: EN 55014-1, EN 55014-2, EN 60745-1 de acordo com as normas EN ISO 10517 e EN 60745-2-15.

Procedimento de avaliação de conformidade aplicado conforme a Diretiva 2000/14/CE anexo V.

- Nível da potência sonora medido: 88 dB(A)
- Nível de potência acústica garantido: 90 dB(A)

A documentação técnica foi conservada após a Produktzulassung da ANDREAS STIHL AG & Co. KG.

O ano de fabrico, o país de produção e o número da máquina estão indicados na podadora de sebes.

Waiblingen, 15/07/2021

ANDREAS STIHL AG &amp; Co. KG



p.p.

Dr. Jürgen Hoffmann, chefe do departamento de regulação e autorização de produtos

## 23 Declaração de conformidade UKCA

### 23.1 Podadora de sebes STIHL HLA 56



ANDREAS STIHL AG &amp; Co. KG

Badstraße 115  
D-71336 Waiblingen

Alemanha

declara, sob sua inteira responsabilidade, que

- Construção: podadora de sebes a bateria
- Marca: STIHL
- Tipo: HLA 56
- Identificação de série: HA01

está em conformidade com todas as disposições aplicáveis dos regulamentos do Reino Unido The Restriction of the Use of Certain Hazardous Substances in Electrical and Electronic Equipment Regulations 2012, Supply of Machinery (Safety) Regulations 2008, Electromagnetic Compatibility Regulations 2016 e Noise Emission in the Environment by Equipment for use Outdoors Regulations 2001 foi desenvolvida e fabricada de acordo com as versões das seguintes normas válidas na data de fabrico: EN 55014-1, EN 55014-2, EN 60745-1 de acordo com as normas EN ISO 10517 e EN 60745-2-15.

Procedimento de avaliação de conformidade aplicado conforme o regulamento do Reino Unido Noise Emission in the Environment by Equipment for use Outdoors Regulations 2001, Schedule 8.

- Nível da potência sonora medido: 88 dB(A)
- Nível de potência acústica garantido: 90 dB(A)

A documentação técnica está guardada na ANDREAS STIHL AG & Co. KG.

O ano de fabrico, o país de produção e o número da máquina estão indicados na podadora de sebes.

Waiblingen, 15/07/2021

ANDREAS STIHL AG &amp; Co. KG



p.p.

Dr. Jürgen Hoffmann, chefe do departamento de regulação e autorização de produtos

## 24 Indicações de segurança gerais para ferramentas eléctricas

### 24.1 Introdução

Este capítulo resume as indicações de segurança gerais formuladas anteriormente na norma EN/IEC 62841 para ferramentas eléctricas, conduzidas manualmente e acionadas por motor.

A STIHL deve imprimir estes textos.

As indicações de segurança indicadas em "Segurança eléctrica" relativas à prevenção de um choque eléctrico não se aplicam aos produtos a bateria da STIHL.

#### ATENÇÃO

- **Leia todas as indicações de segurança, instruções, imagens e dados técnicos que acompanham esta ferramenta eléctrica.** Falhas no incumprimento das seguintes instruções podem provocar choque eléctrico, incêndio e/ou ferimentos graves. **Guarde todas as indicações de segurança e instruções para futura consulta.**

O termo "ferramenta eléctrica" utilizado nas indicações de segurança refere-se às ferramentas eléctricas de ligação à rede (com cabo de rede) ou às ferramentas eléctricas acionadas a bateria (sem cabo de rede).

### 24.2 Segurança no local de trabalho

- a) **Mantenha o seu espaço de trabalho limpo e bem iluminado.** Desordem ou espaços de trabalho não iluminados podem provocar acidentes.
- b) **Não trabalhe com a ferramenta eléctrica numa atmosfera potencialmente explosiva,**

na qual existam líquidos, gases ou poeiras inflamáveis. As ferramentas eléctricas produzem faíscas que podem inflamar a poeira ou os vapores.

- c) **Mantenha crianças e outras pessoas afastadas durante a utilização da ferramenta eléctrica.** A distração pode fazê-lo perder o controlo sobre a ferramenta eléctrica.

### 24.3 Segurança eléctrica

- a) **A ficha de ligação da ferramenta eléctrica tem de encaixar na tomada. A ficha não deve ser modificada de nenhuma forma. Não utilize uma ficha adaptadora juntamente com ferramentas eléctricas com protecção por ligação à terra.** Fichas não modificadas e tomadas adequadas diminuem o risco de um choque eléctrico.
- b) **Evite o contacto do seu corpo com superfícies ligadas à terra, tais como tubos, aquecedores, fogões e frigoríficos.** Existe um maior risco de choque eléctrico quando o seu corpo está ligado à terra.
- c) **Mantenha as ferramentas eléctricas afastadas da chuva ou da humidade.** A infiltração de água numa ferramenta eléctrica aumenta o risco de um choque eléctrico.
- d) **Não utilize a linha de conexão para outra finalidade. Nunca utilize a linha de conexão para transportar, puxar ou para remover a ficha da ferramenta eléctrica. Mantenha a linha de conexão afastada de calor, óleo, cantos afiados ou peças em movimento.** Linhas de conexão danificadas ou emaranhadas aumentam o risco de um choque eléctrico.
- e) **Se trabalhar com uma ferramenta eléctrica ao ar livre, utilize unicamente cabos de extensão que também sejam adequados para o exterior.** A utilização de um cabo de extensão apropriado para o exterior reduz o risco de um choque eléctrico.
- f) **Se não for possível evitar trabalhar com a ferramenta eléctrica num ambiente húmido, utilize um interruptor de protecção de corrente de falha.** A utilização de um interruptor de protecção de corrente de falha diminui o risco de um choque eléctrico.

### 24.4 Segurança de pessoas

- a) **Esteja atento ao que está a fazer e tenha bom senso ao trabalhar com uma ferramenta eléctrica. Não utilize uma ferramenta eléctrica**

**se estiver cansado ou sob o efeito de drogas, álcool ou medicamentos.** Um momento de descuido durante a utilização da ferramenta eléctrica pode provocar ferimentos graves.

- b) **Use equipamento de protecção individual e sempre óculos de protecção.** O uso de um equipamento de protecção individual, como a máscara anti poeira, calçado de segurança antiderrapante, capacete de protecção ou protecção auditiva, conforme o tipo e a utilização da ferramenta eléctrica, reduz o risco de ferimentos.
- c) **Evite uma colocação em funcionamento involuntária. Certifique-se de que a ferramenta eléctrica está desligada antes de a ligar ao abastecimento de corrente e/ou à bateria, de a levantar ou transportar.** Se tiver o dedo no interruptor durante o transporte da ferramenta eléctrica ou se ligar a ferramenta eléctrica enquanto estiver conectada ao abastecimento de corrente, isso pode causar acidentes.
- d) **Tire as ferramentas de regulação ou a chave de bocas antes de ligar a ferramenta eléctrica.** Uma ferramenta ou chave que se encontre dentro de uma peça em rotação da ferramenta eléctrica pode provocar ferimentos.
- e) **Evite uma postura anormal. Adote uma postura segura e mantenha sempre o equilíbrio.** Dessa forma conseguirá controlar melhor a ferramenta eléctrica em situações inesperadas.
- f) **Use vestuário adequado. Não use vestuário largo nem adornos. Mantenha o cabelo e o vestuário afastados de peças em movimento.** Vestuário solto, adornos ou cabelo comprido podem ser apanhados pelas peças em movimento.
- g) **Se puderem ser montados equipamentos para a aspiração e recolha do pó, estes deverão ser conectados e usados correctamente.** A utilização de uma aspiração de pó pode diminuir as ameaças causadas pela poeira.
- h) **Não induza falsos sentimentos de segurança nem ignore as regras de segurança relativas às ferramentas eléctricas, mesmo quando estiver familiarizado com a ferramenta eléctrica após inúmeras utilizações.** Numa fracção de segundo um manuseamento negligente pode provocar ferimentos graves.

## 24.5 Utilização e manuseamento da ferramenta eléctrica

- a) **Não sobrecarregue a ferramenta eléctrica. Utilize a ferramenta eléctrica adequada ao seu trabalho.** Com a ferramenta eléctrica adequada trabalha melhor e com maior segurança no intervalo de potência indicado.
- b) **Não utilize uma ferramenta eléctrica cujo interruptor esteja defeituoso.** Uma ferramenta eléctrica que já não possa ser ligada nem desligada é perigosa e tem que ser reparada.
- c) **Tire a ficha da tomada de corrente e/ou retire a bateria antes de efetuar regulações no aparelho, substituir acessórios ou deixar de utilizar o aparelho.** Esta medida de precaução evita um arranque involuntário da ferramenta eléctrica.
- d) **Guarde as ferramentas eléctricas que não utiliza fora do alcance de crianças. Não autorize que a ferramenta eléctrica seja utilizada por pessoas que não estejam familiarizadas com ela nem tenham lido estas instruções.** As ferramentas eléctricas são perigosas quando são utilizadas por pessoas sem experiência.
- e) **Execute a manutenção a ferramentas eléctricas e da ferramenta de aplicação com cuidado. Verifique se as peças móveis funcionam corretamente e não emperram, se existem peças de tal forma partidas ou danificadas que prejudiquem a função da ferramenta eléctrica. Mande reparar as peças danificadas antes de utilizar a ferramenta eléctrica.** Muitos acidentes são causados pela má manutenção de ferramentas eléctricas.
- f) **Mantenha as ferramentas de corte afiadas e limpas.** Ferramentas de corte com bordos cortantes afiados cuidadosamente preservadas bloqueiam menos vezes e são mais fáceis de manusear.
- g) **Utilize a ferramenta eléctrica, ferramentas de aplicação, etc. em conformidade com estas instruções. Considere ao mesmo tempo as condições de trabalho e a atividade a executar.** A utilização de ferramentas eléctricas para outras utilizações além das previstas pode provocar situações perigosas.
- h) **Mantenha os cabos e as superfícies dos cabos secos, limpos e sem óleo nem gordura.** Cabos e superfícies dos cabos escorregadios não permitem uma operação

segura e um controlo da ferramenta eléctrica em situações imprevistas.

## 24.6 Utilização e manuseamento da ferramenta a bateria

- a) **Carregue a bateria apenas com carregadores recomendados pelo fabricante.** Há risco de incêndio caso um carregador, que seja adequado para um determinado tipo de baterias, seja usado com outras baterias.
  - b) **Nas ferramentas eléctricas utilize apenas as baterias previstas.** A utilização de outras baterias pode provocar ferimentos e risco de incêndio.
  - c) **Mantenha a bateria não usada afastada de cliques, moedas, chaves, pregos, parafusos ou outros objetos metálicos, que possam provocar uma ligação em ponte dos contactos.** Um curto-circuito entre os contactos da bateria pode provocar queimaduras ou incêndio.
  - d) **Se for mal utilizada, a bateria pode largar líquido. Evite o contacto com este líquido. Em caso de contacto accidental lavar com água. Se o líquido entrar em contacto com os olhos, procure assistência médica.** O líquido derramado da bateria pode provocar irritações cutâneas ou queimaduras.
  - e) **Não utilize uma bateria danificada ou alterada.** Baterias danificadas ou alteradas podem comportar-se de forma imprevisível e ser a causa de incêndio, explosão ou ferimentos.
  - f) **Não exponha uma bateria ao fogo nem a temperaturas demasiado elevadas.** Fogo e temperaturas superiores a 130 °C (265 °F) podem provocar uma explosão.
  - g) **Siga todas as instruções sobre o carregamento e nunca carregue a bateria ou a ferramenta a bateria fora da gama de temperaturas indicada no manual de instruções.** Um carregamento errado ou fora da gama de temperaturas pode destruir a bateria e aumentar o risco de incêndio.
- ## 24.7 Serviço de assistência técnica
- a) **A sua ferramenta eléctrica apenas deve ser reparada por especialistas qualificados e unicamente com peças de reposição originais.** Só assim se garante a manutenção da segurança da ferramenta eléctrica.
  - b) **Nunca faça a manutenção de baterias danificadas.** Qualquer manutenção de baterias

apenas deve ser realizada pelo fabricante ou postos de assistência ao cliente autorizados.

## 24.8 Indicações de segurança para corta-sebes

### Indicações gerais de segurança para corta-sebes

- a) **Mantenha todas as partes do corpo afastadas da lâmina. Não tente remover o material cortado ou segurar o material a ser cortado enquanto as lâminas estiverem funcionando.** As lâminas continuam a mover-se após a desconexão do interruptor. Um momento de desatenção durante a utilização do corta-sebes pode provocar ferimentos graves.
- b) **Transporte o corta-sebes no cabo com a lâmina parada e tome cuidado para não girar o interruptor.** O transporte correto do corta-sebes reduz o risco de uma operação acidental e de um prejuízo causado pela lâmina.
- c) **No transporte e no armazenamento do corta-sebes puxar sempre a cobertura por cima da lâmina.** O manuseamento correto do corta-sebes reduz o risco de ferimentos pela lâmina.
- d) **Certificar-se de que todos os interruptores estão desligados e que a bateria é removida ou desligada antes de remover o material retido ou de efectuar a manutenção da máquina.** Uma operação inesperada do aparelho de corta-sebes ao remover material preso pode levar a ferimentos graves.
- e) **Só segure o corta-sebes nas superfícies isoladas do cabo uma vez que a lâmina de corte pode atingir linhas eléctricas ocultas.** O contacto das lâminas com uma linha condutora de corrente pode colocar sob tensão as peças metálicas do aparelho e provocar um choque elétrico.
- f) **Manter todas as linhas eléctricas afastadas da área de corte.** Os cabos podem estar encobertos pelas sebes e pelos arbustos e ser cortados acidentalmente pela lâmina.
- g) **Não utilize o corta-sebes com mau tempo, especialmente não durante tempestades de trovoadas.** Isto reduz o risco de ser atingido por um raio.

1	Предисловие.....	189
2	Информация к данному руководству по эксплуатации.....	190
3	Обзор.....	190
4	Указания по технике безопасности.....	191
5	Подготовка кустореза к работе.....	197
6	Зарядка аккумуляторов и светодиоды на аккумуляторе.....	197
7	Сборка кустореза.....	197
8	Установка и извлечение аккумулятора.....	198
9	Включение и выключение кустореза... ..	198
10	Проверка кустореза и аккумулятора....	199
11	Работа с кусторезом.....	199
12	После работы.....	201
13	Транспортировка.....	201
14	Хранение.....	201
15	Очистка.....	202
16	Техническое обслуживание.....	202
17	Ремонт.....	203
18	Устранение неисправностей.....	203
19	Технические данные .....	204
20	Запасные части и принадлежности ....	205
21	Утилизация.....	205
22	Сертификат соответствия ЕС.....	205
23	Адреса.....	206
24	Общие указания по технике безопасности для электроинструментов .....	207

## 1 Предисловие

Уважаемый клиент,

мы рады, что вы выбрали изделие STIHL. Мы разрабатываем и производим продукцию высочайшего качества, соответствующую потребностям наших клиентов. Наша продукция обеспечивает высокую надежность даже при экстремальных нагрузках.

STIHL – это и высочайшее качество обслуживания. Наши представители всегда готовы провести для вас компетентную консультацию и инструктаж, а также обеспечить всестороннюю техническую поддержку.

Компания STIHL безоговорочно проводит политику бережного и ответственного отношения к природе. Данное руководство по эксплуатации предназначено для содействия вам в безопасной и экологически благоприятной эксплуатации изделия STIHL в течение всего длительного срока службы.

Мы благодарим вас за доверие и желаем приятных впечатлений от вашего нового изделия STIHL.

## Содержание



д-р Николас Штиль

**ВАЖНО! ПЕРЕД ПРИМЕНЕНИЕМ ОЗНАКОМИТЬСЯ И СОХРАНИТЬ.**

## 2 Информация к данному руководству по эксплуатации

### 2.1 Применяемые документы

Применяются местные правила техники безопасности.

► В дополнение к данной инструкции по эксплуатации обязательно следует прочитать, понять и сохранить следующие документы:

- Указания по технике безопасности аккумулятора STIHL АК
- Инструкция по эксплуатации зарядного устройства STIHL AL 101, 300, 500
- Указания по технике безопасности для аккумуляторов STIHL и продуктов со встроенным аккумулятором:  
[www.stihl.com/safety-data-sheets](http://www.stihl.com/safety-data-sheets)

### 2.2 Маркировка предупредительных надписей в тексте



#### ОПАСНОСТЬ

- Указывает на возможные опасности, которые ведут к тяжелым травмам или смерти.
  - Описанные меры помогут предотвратить тяжелые травмы или смерть.



#### ПРЕДУПРЕЖДЕНИЕ

- Указывает на возможные опасности, которые могут привести к тяжелым травмам или смерти.
  - Описанные меры помогут предотвратить тяжелые травмы или смерть.

#### УКАЗАНИЕ

- Указывает на возможные опасности, которые могут привести к возникновению материального ущерба.
  - Описанные меры помогут избежать возникновения материального ущерба.

### 2.3 Символы в тексте



Данный символ указывает на главу в данной инструкции по эксплуатации.

## 3 Обзор

### 3.1 Кусторез и аккумулятор

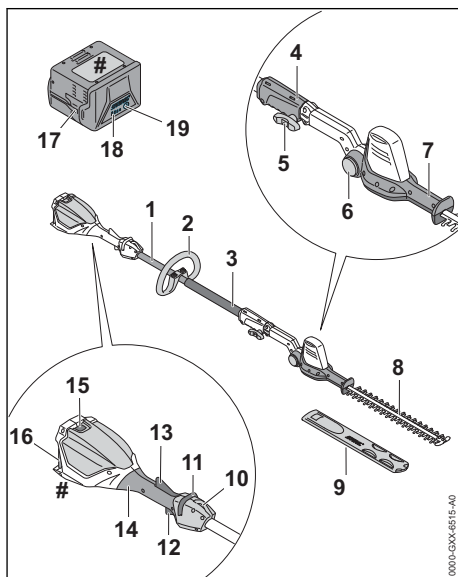

#### 1 Шток

Шток соединяет все узлы.

#### 2 Круговая рукоятка

Круговая рукоятка служит для удерживания и ведения кустореза.

#### 3 Шланговая рукоятка

Шланговая рукоятка служит для удерживания и ведения кустореза.

#### 4 Соединительная втулка муфты

Соединительная муфта соединяет шток с ножами.

#### 5 Верстачный винт

Верстачный винт зажимает ножи на штоке

#### 6 Стопорная кнопка

Стопорная кнопка блокирует поворот ножей.

#### 7 Рукоятка

Рукоятка служит для регулировки угла ножа.

#### 8 Режущий нож

Ножи отрезают обрезаемый материал.

**9 Защитный чехол ножей**

Защитный чехол ножей защищает от контакта с ножами.

**10 Несущая петля**

Несущая петля служит для монтажа системы ношения.

**11 Освобождающий флажок**

Освобождающий флажок разблокирует рычаг переключения.

**12 Рычаг переключения**

Рычаг переключения включает и выключает кусторез.

**13 Эргономичный рычаг**

Эргономичный рычаг удерживает освобождающий флажок в положении, если отпустить рычаг переключения.

**14 Рукоятка управления**

Рукоятка управления служит для управления, удерживания и ведения кустореза.

**15 Фиксатор**

Фиксатор удерживает аккумулятор в аккумуляторном отсеке.

**16 Аккумуляторный отсек**

В аккумуляторном отсеке размещается аккумулятор.

**17 Аккумулятор**

Аккумулятор обеспечивает кусторез электроэнергией.

**18 Светодиоды**

Светодиоды отображают уровень заряда аккумулятора и неисправности.

**19 Кнопка**

Кнопка активирует светодиоды на аккумуляторе.

**# Заводская табличка с номером изделия****3.2 Символы**

Символы, которые могут находиться на кусторезе и аккумуляторе, означают следующее.

 Этот символ указывает, в каком направлении необходимо сдвинуть освобождающий флажок.

 Этот символ указывает, что необходимо установить режущие ножи.

 1 светодиод светится красным светом. Аккумулятор перегрелся или переохладился.

 Мигают 4 красных светодиода. Аккумулятор неисправен.



 LWA Гарантированный уровень звуковой мощности согласно директиве 2000/14/EG в дБ(А) для сопоставимости уровней шума изделий.

 Значение рядом с символом представляет собой энергоемкость аккумулятора согласно спецификации изготовителя ячеек. Реальная энергоемкость при эксплуатации ниже.

 Не утилизировать изделие вместе с бытовыми отходами.

**4 Указания по технике безопасности****4.1 Предупреждающие символы**

Предупреждающие символы на кусторезе или аккумуляторе означают следующее.

 Соблюдать меры предосторожности и правила техники безопасности.

 Прочсть, усвоить и сохранить руководство по эксплуатации.

 Носить защитные очки и защитную каску.

 Носить защитные сапоги.

 Носить рабочие перчатки.

 Не касаться движущихся ножей.

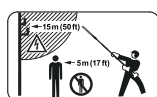
 Соблюдать безопасное расстояние.

 Беречь мотосекатор от дождя и влаги.

 Вынимать аккумулятор на время перерывов в работе, транспортировки, хранения, технического обслуживания или ремонта.

 Беречь аккумулятор от воздействия высоких температур и огня.



Беречь аккумулятор от дождя и влаги и не погружать в жидкости.



Соблюдать допустимый температурный диапазон для аккумулятора.

## 4.2 Использование по назначению

Кусторез STIHL HLA 56 предназначен для обрезания почвопокровных растений, плотно стоящего кустарника, кустарника с начинающимися от корня древовидными ветвями и дикорастущего кустарника большой высоты.

Запрещается использовать кусторез во время дождя.

В качестве источника электроэнергии для кустореза служит аккумулятор STIHL AP.

### ▲ ПРЕДУПРЕЖДЕНИЕ

- Использование аккумуляторов, не допущенных компанией STIHL для кустореза, может привести к возгоранию и взрыву. Возможны тяжелые или летальные травмы либо материальный ущерб.
  - ▶ Эксплуатировать кусторез с аккумулятором STIHL AK.
- Применение кустореза или аккумулятора не по назначению может привести к тяжелым травмам или летальному исходу и к материальному ущербу.
  - ▶ Использовать кусторез в соответствии с описанием в настоящей руководстве по эксплуатации.
  - ▶ Зарядить аккумулятор, как описано в руководстве по эксплуатации аккумулятора STIHL AL.

## 4.3 Требования к пользователю

### ▲ ПРЕДУПРЕЖДЕНИЕ

- Пользователи, не прошедшие инструктаж, могут не понять или неправильно оценить риски при эксплуатации кустореза и аккумулятора. Это чревато тяжелыми или смертельными травмами пользователя или других лиц.



- ▶ Прочсть, усвоить и сохранить руководство по эксплуатации.

- ▶ В случае передачи кустореза или аккумулятора другому лицу: Передать в комплекте руководство по эксплуатации.
- ▶ Убедиться, что пользователь соответствует следующим требованиям.
  - Пользователь находится в отдохнувшем состоянии.
  - Физические, сенсорные и умственные способности пользователя позволяют ему управлять и работать с кусторезом и аккумулятором. Если пользователь обладает лишь ограниченной физической, сенсорной или умственной способностью к управлению устройством, он может работать только под наблюдением компетентного лица или руководствуясь его указаниями.
  - Пользователь способен распознать и оценить опасности, связанные с кусторезом и аккумулятором.
  - Пользователь достиг совершеннолетия или пользователь находится на профессиональном обучении под наблюдением согласно государственным предписаниям.
  - Получение инструктажа у дилера STIHL или компетентного лица перед началом работы с кусторезом.
  - Отсутствие воздействия алкогольных, наркотических веществ или медицинских препаратов.
- ▶ В случае неясностей: обратиться к дилеру STIHL.

## 4.4 Одежда и оснащение

### ▲ ПРЕДУПРЕЖДЕНИЕ

- При работе длинные волосы могут быть затянуты в кусторез. Это чревато тяжелыми травмами пользователя.
  - ▶ Длинные волосы связать и закрепить так, чтобы они находились поверх плеч.
- Во время работы существует вероятность выброса предметов с высокой скоростью. Возможно травмирование пользователя.
  - ▶ Надевайте плотно прилегающие защитные очки. Подходящие защитные очки прошли испытания в соответствии со стандартом EN 166 или согласно национальным предписаниям и с соответствующей маркировкой представлены в торговле.
  - ▶ Носить плотно прилегающую одежду с длинными рукавами и длинные брюки.





- Падающие сверху предметы могут поранить голову.



- ▶ Носить защитный шлем.

- Во время работы возможно образование пыли. Пыль, попавшая в дыхательные пути, может причинить вред здоровью и вызвать аллергические реакции.

- ▶ В случае запыления: носить пылезащитную маску.

- Несоответствующая одежда может запутаться в ветках, кустах и попасть в кусторез. Пользователи без подходящей одежды могут получить тяжелые травмы.

- ▶ Носить плотно прилегающую одежду.

- ▶ Снять шарфы и украшения.

- При ношении неподходящей обуви пользователь может поскользнуться. Возможно травмирование пользователя.



- ▶ Носить прочную, закрытую обувь с рифленой подошвой.

- Во время очистки или технического обслуживания возможен контакт пользователя с ножами. Возможно травмирование пользователя.



- ▶ Носить рабочие перчатки из прочного материала.

## 4.5 Рабочая зона и окружающее пространство

### 4.5.1 Кусторез

#### ▲ ПРЕДУПРЕЖДЕНИЕ

- Посторонние лица, дети и животные могут не понять и неправильно оценить опасности, связанные с кусторезом и подобранными предметами. Посторонние, дети и животные могут получить тяжелые травмы и понести материальный ущерб.

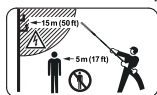

- ▶ Посторонние, дети и животные должны находиться не ближе 5 м от рабочей зоны устройства.

- ▶ Соблюдать дистанцию 5 м от предметов.
- ▶ Не оставлять кусторез без присмотра.
- ▶ Не допускать игры детей с кусторезом.

- Кусторез не защищен от воды. Эксплуатация во время дождя или при высокой влажности может привести к поражению электрическим током. Пользователь может

получить травмы, и кусторез может быть поврежден.



- ▶ Запрещено работать во время дождя и в условиях высокой влажности.

- Электрические узлы кустореза могут искрить. В легковоспламеняющейся или взрывоопасной среде искры способны инициировать пожар и взрыв. Возможны тяжелые или летальные травмы либо материальный ущерб.

- ▶ Запрещено работать в легковоспламеняющихся и взрывоопасных средах.

### 4.5.2 Аккумулятор

#### ▲ ПРЕДУПРЕЖДЕНИЕ

- Посторонние лица, дети и животные могут не понять и неправильно оценить опасности, связанные с аккумулятором. Посторонние лица, дети и животные могут получить тяжелые травмы.

- ▶ Не подпускайте близко посторонних лиц, детей и животных.

- ▶ Не оставлять аккумулятор без присмотра.

- ▶ Не допускать игры детей с аккумулятором.

- Аккумулятор не защищен от всех внешних воздействий. При определенных внешних воздействиях аккумулятор может загореться, взорваться или получить необратимые повреждения. Это может привести к тяжелым травмам и материальному ущербу.



- ▶ Беречь аккумулятор от воздействия высоких температур и огня.
- ▶ Не бросать аккумулятор в огонь.



- ▶ Использовать и хранить аккумулятор при температурах от - 10 °C до + 50 °C.



- ▶ Беречь аккумулятор от дождя и влаги и не погружать в жидкости.

- ▶ Хранить аккумулятор вдали от мелких металлических предметов.
- ▶ Не подвергать аккумулятор воздействию высокого давления.
- ▶ Не подвергать аккумулятор воздействию микроволн.
- ▶ Предохранять аккумулятор от химических веществ и солей.

## 4.6 Безопасное состояние

### 4.6.1 Кусторез

Кусторез находится в безопасном состоянии при выполнении следующих условий.

- Кусторез не поврежден.
- Кусторез должен быть чистым.
- Органы управления исправны, и в их конструкции не вносились изменения.
- Ножи правильно установлены.
- Установлены оригинальные принадлежности принадлежности STIHL для данного кустореза.
- Принадлежности установлены надлежащим образом.

### ▲ ПРЕДУПРЕЖДЕНИЕ

- В небезопасном состоянии узлы не могут работать надлежащим образом, и предохранительные устройства могут выйти из строя. Это может стать причиной тяжелых травм людей или летального исхода.
  - ▶ Работать только с неповрежденным кусторезом.
  - ▶ Если кусторез загрязнен: очистить кусторез.
  - ▶ Не вносить изменения в кусторез.
  - ▶ Если органы управления не работают: не работать с кусторезом.
  - ▶ Устанавливать только оригинальные принадлежности STIHL, пригодные для этого кустореза.
  - ▶ Установите принадлежности в соответствии с описанием в настоящем руководстве по эксплуатации или в руководстве по эксплуатации принадлежностей.
  - ▶ Не просовывать предметы в отверстия кустореза.
  - ▶ Замените изношенные или поврежденные указательные таблички.
  - ▶ В случае неясностей обратиться к дилеру STIHL.

### 4.6.2 Режущие ножи

Ножи находятся в безопасном состоянии, если соблюдены следующие условия:

- Ножи не повреждены.
- Ножи не деформированы.
- Ножи легко перемещаются.
- Ножи правильно заточены.
- Ножи без заусенцев.

### ▲ ПРЕДУПРЕЖДЕНИЕ

- В небезопасном состоянии части ножей могут отделяться и отлетать в сторону. Это может привести к тяжелым травмам.

- ▶ Работать с неповрежденным ножом.
- ▶ Правильно заточить ножи и удалить заусенцы.
- ▶ В случае неясностей обратитесь к представителю STIHL.

### 4.6.3 Аккумулятор

Аккумулятор находится в безопасном состоянии, если выполнены следующие условия:

- Аккумулятор не имеет повреждений.
- Аккумулятор чистый и сухой.
- Аккумулятор работоспособен и не подвергался никаким изменениям конструкции.

### ▲ ПРЕДУПРЕЖДЕНИЕ

- В небезопасном состоянии аккумулятор перестает работать исправно. В результате чего возможно получение серьезных травм.
  - ▶ Запрещается использовать поврежденный или неисправный аккумулятор.
  - ▶ Не заряжать поврежденный или неисправный аккумулятор.
  - ▶ Если аккумулятор загрязнен или влажный: очистить аккумулятор и дать ему высохнуть.
  - ▶ Не вносить изменений в конструкцию аккумулятора.
  - ▶ Не вставлять предметы в отверстия аккумулятора.
  - ▶ Не соединять электрические контакты аккумулятора металлическими предметами во избежание замыкания.
  - ▶ Не вскрывать аккумулятор.
  - ▶ Заменить изношенные или поврежденные таблички с предупредительными надписями.
- Из поврежденного аккумулятора может вытечь жидкость. В случае попадания этой жидкости на кожу или в глаза возможно появление раздражений кожи или глаз.
  - ▶ Избегать контакта с жидкостью.
  - ▶ В случае попадания жидкости на кожу: промыть соответствующие участки кожи обильным количеством воды с мылом.
  - ▶ В случае попадания жидкости в глаза: промывать глаза обильным количеством воды не менее 15 минут, после чего обратиться к врачу.
- От поврежденного или неисправного аккумулятора может исходить непривычный запах, также возможно образование дыма или возгорание, что связано с опасностью получения серьезных травм вплоть до летального исхода, а также с опасностью материального ущерба.

- ▶ В случае непривычного запаха от аккумулятора или образования дыма: не использовать аккумулятор и держать его вдали от горючих веществ.
- ▶ В случае возгорания аккумулятора: постараться потушить аккумулятор огнетушителем или водой.

## 4.7 Работа

### ▲ ПРЕДУПРЕЖДЕНИЕ

- В определенных ситуациях пользователь не может сохранять концентрацию при работе. Пользователь может споткнуться, упасть и получить тяжелые травмы.
  - ▶ Работать спокойно и осторожно.
  - ▶ При плохом освещении и плохой видимости: не работать с кусторезом.
  - ▶ Работать с кусторезом в одиночку.
  - ▶ Обращать внимание на препятствия.
  - ▶ При работе стоять на грунте/полу и удерживать равновесие. Если необходимо работать на высоте: использовать подъемную рабочую площадку или надежные леса.
  - ▶ При появлении признаков усталости: сделать перерыв.
- Если пользователь работает на уровне выше уровня плеча, он устает раньше. Это чревато тяжелыми травмами.
  - ▶ Работать на уровне выше уровня плеча только в течение короткого времени.
  - ▶ Делать перерывы.
- В случае контакта движущегося ножа с твердым предметом возможно резкое торможение ножа. Под действием реактивных сил пользователь может потерять контроль над кусторезом и получить тяжелые травмы.
  - ▶ Крепко держать кусторез обеими руками.
  - ▶ Перед началом работы проверить кустарник на наличие твердых предметов и удалить их.
- Движущиеся ножи могут порезать пользователя. Это чревато тяжелыми травмами.
  - ▶ Не касаться движущихся ножей.
  - ▶ Если ножи заблокированы каким-либо предметом: выключить кусторез и извлечь аккумулятор. Только после этого удалить предмет.
- Если в процессе работы с кусторезом происходят изменения или режим работы меняется, возможно, что кусторез находится в небезопасном состоянии. Это может привести к тяжелым травмам и к материальному ущербу.



- ▶ Закончить работу, извлечь аккумулятор и обратиться к дилеру STIHL.
- При работе кустореза возможны вибрации.
  - ▶ Пользоваться перчатками.



- ▶ Делать перерывы.
- ▶ При появлении признаков нарушения кровообращения: проконсультироваться с врачом.
- После отпущения рычага переключения ножи продолжают двигаться в течение примерно 1 секунды. Движущиеся ножи могут нанести порезы. Это чревато тяжелыми травмами.
  - ▶ Подождать до остановки ножей.
- В опасной ситуации пользователь может запаниковать и не снять систему ношения. Это чревато тяжелыми травмами.
  - ▶ Потренироваться в снятии системы ношения.

### ▲ ОПАСНОСТЬ

- При выполнении работ вблизи электропроводки под напряжением возможен контакт кустореза с электропроводкой и ее повреждение. Это чревато тяжелыми травмами или смертью пользователя.

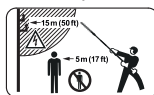

- ▶ Соблюдать дистанцию 15 м от электропроводки.

## 4.8 Транспортировка

### 4.8.1 Кусторез

### ▲ ПРЕДУПРЕЖДЕНИЕ

- Во время транспортировки кусторез может перевернуться или сдвинуться. Это чревато травмами и материальным ущербом.
  - ▶ Извлечь аккумулятор.



- ▶ Надеть на ножи защитный чехол так, чтобы они были полностью закрыты.
- ▶ Закрепить кусторез стяжными ремнями, лентами или сеткой, чтобы он не мог опрокинуться и сместиться.

### 4.8.2 Аккумулятор

### ▲ ПРЕДУПРЕЖДЕНИЕ

- Аккумулятор не защищен от всех внешних воздействий. Определенные внешние воз-

действия могут привести к повреждению аккумулятора и к материальному ущербу.

- ▶ Не транспортировать поврежденный аккумулятор.
- Во время транспортировки аккумулятор может перевернуться или сдвинуться. Это чревато травмами и материальным ущербом.
  - ▶ Вложить аккумулятор в упаковку так, чтобы он не двигался.
  - ▶ Зафиксировать упаковку так, чтобы она не двигалась.

## 4.9 Хранение

### 4.9.1 Кусторез

#### ▲ ПРЕДУПРЕЖДЕНИЕ

- Дети могут не понять и неправильно оценить опасности, связанные с кусторезом. Это может привести к серьезным травмам детей.



- ▶ Извлечь аккумулятор.

- ▶ Надеть на ножи защитный чехол так, чтобы они были полностью закрыты.
- ▶ Хранить кусторез в недоступном для детей месте.
- Электрические контакты кустореза и металлические узлы могут подвергнуться коррозии из-за сырости. Возможно повреждение кустореза.



- ▶ Извлечь аккумулятор.

- ▶ Хранить кусторез в чистом и сухом состоянии.
- При монтаже настенного держателя на стене возможно повреждение проходящих в стене электрических проводов и труб. Контакт с электрическими проводами может привести к поражению электрическим током. Это чревато тяжелыми травмами и материальным ущербом.
  - ▶ Убедиться, что в данном месте в стене не проходят электрические провода и трубы.
- В случае монтажа настенного держателя на стене не в соответствии с настоящим руководством по эксплуатации настенный держатель или кусторез может упасть. Это чревато травмами и материальным ущербом.
  - ▶ Смонтировать настенный держатель на стене в соответствии с описанием в

настоящем руководстве по эксплуатации.

### 4.9.2 Аккумулятор

#### ▲ ПРЕДУПРЕЖДЕНИЕ

- Дети могут не осознать и неправильно оценить опасности, связанные с аккумулятором. Это может привести к тяжелым травмам детей.
  - ▶ Храните аккумулятор в недоступном для детей месте.
- Аккумулятор не защищен от всех внешних воздействий. Определенные внешние воздействия на аккумулятор могут привести к его необратимому повреждению.
  - ▶ Хранить аккумулятор в чистом и сухом состоянии.
  - ▶ Хранить аккумулятор в закрытом помещении.
  - ▶ Хранить аккумулятор отдельно от мотосекатора.
  - ▶ Если аккумулятор хранится в зарядном устройстве: вынуть штепсельную вилку и хранить аккумулятор с зарядом от 40 % до 60 % (2 горящих зеленых светодиода).
  - ▶ Храните аккумулятор при температурах от -10 до 50 °C.

## 4.10 Очистка, техническое обслуживание и ремонт

#### ▲ ПРЕДУПРЕЖДЕНИЕ

- Если при очистке, техническом обслуживании или ремонте вставлен аккумулятор, возможно бесконтрольное включение кустореза. Это может привести к тяжелым травмам и материальному ущербу.



- ▶ Извлечь аккумулятор.

- Сильные чистящие средства, очистка струей воды или острые предметы могут повредить кусторез, ножи или аккумулятор. Неправильная очистка кустореза, ножей или аккумулятора приводит к неполадкам в работе узлов и выходу из строя предохранительных устройств. Это чревато тяжелыми травмами людей.
  - ▶ Очищать кусторез, ножи и аккумулятор в соответствии с описанием в настоящем руководстве по эксплуатации.
- Неправильное выполнение технического обслуживания или ремонта кустореза,

ножей или аккумулятора приводит к неполадкам в работе узлов и выходу из строя системы безопасности. Это может стать причиной тяжелых травм людей или летального исхода.

- ▶ Не производить самостоятельно техническое обслуживание или ремонт кустореза и аккумулятора.
- ▶ При необходимости технического обслуживания или ремонта кустореза или аккумулятора: обратиться к дилеру STIHL.
- ▶ Проводить техническое обслуживание ножей в соответствии с описанием в настоящем руководстве по эксплуатации.
- При очистке, техническом обслуживании или ремонте ножей пользователь может порезаться об острые зубья. Возможно травмирование пользователя.
  - ▶ Носить рабочие перчатки из прочного материала.



## 5 Подготовка кустореза к работе

### 5.1 Подготовка мотосекатора к работе

Каждый раз перед началом работы необходимо выполнить следующее.

- ▶ Убедиться в надлежащем состоянии указанных ниже компонентов.
  - Кусторез, [1](#) 4.6.1.
  - Режущие ножи, [1](#) 4.6.2.
  - Аккумулятор, [1](#) 4.6.3.
- ▶ Проверить аккумулятор, [1](#) 10.2.
- ▶ Полностью зарядить аккумулятор в соответствии с описанием в руководстве по эксплуатации зарядных устройств STIHL AL 101, 300, 500.
- ▶ Очистить кусторез, [1](#) 15.1.
- ▶ Установить режущий нож, [1](#) 7.1.
- ▶ Установить круговую рукоятку, [1](#) 7.2.
- ▶ Проверить органы управления, [1](#) 10.1.
- ▶ Если указанные работы выполнить невозможно: не использовать мотосекатор и обратиться к дилеру STIHL.

## 6 Зарядка аккумуляторов и светодиоды на аккумуляторе

### 6.1 Зарядить аккумулятор

Продолжительность зарядки зависит от различных факторов, например, от температуры аккумулятора или от окружающей температуры. Фактическая продолжительность зарядки может отличаться от указанных значений. Продолжительность зарядки указана на сайте [www.stihl.com/charging-times](http://www.stihl.com/charging-times).

- ▶ Зарядить аккумулятор в соответствии с описанием, приведенным в инструкции по эксплуатации для зарядных устройств STIHL AL 101, 300, 500.

### 6.2 Отображение уровня заряда

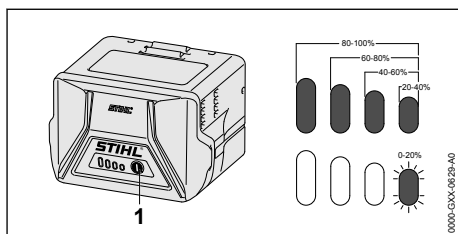

- ▶ Нажать кнопку (1).  
Светодиоды горят зеленым светом примерно 5 секунд, отображая уровень заряда.
- ▶ Если мигает правый зеленый светодиод: зарядить аккумулятор.

### 6.3 Светодиоды на аккумуляторе

Светодиоды отображают уровень заряда или неисправности аккумулятора. Могут светиться либо мигать зеленые или красные светодиоды.

Если светятся или мигают зеленые светодиоды, отображается уровень заряда.

- ▶ Если светятся или мигают красные светодиоды: устранить неисправности, [1](#) 18.  
Имеет место неисправность кустореза или аккумулятора.

## 7 Сборка кустореза

### 7.1 Установка режущего ножа

- ▶ Выключить мотосекатор и извлечь аккумулятор.
- ▶ Надеть на ножи защитный чехол так, чтобы они были полностью закрыты.

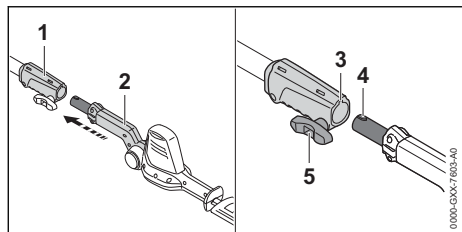

- ▶ Установить соединительную втулку муфты (1) и режущий нож (2) так, чтобы паз (3) и цапфа (4) были обращены вверх.
- ▶ Вставить режущий нож (2) в соединительную втулку муфты (1).
- ▶ Повернуть болт с закруткой (5) по часовой стрелке и затянуть.

## 7.2 Монтаж круговой рукоятки

- ▶ Выключить мотосекатор и извлечь аккумулятор.

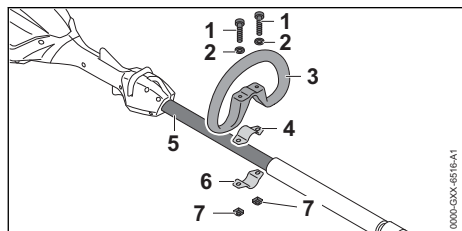

- ▶ Вставить скобу (4) в круговую рукоятку (3).
- ▶ Установить круговую рукоятку (3) вместе со скобой (4) на шток (5).
- ▶ Насадить шайбы (2) на винты (1).
- ▶ Прижать скобу (6) к штоку (5).
- ▶ Вставить винты (1) в отверстия круговой рукоятки (3) и ввести в скобы (4 и 6).
- ▶ Навинтить и затянуть гайки (7).

## 8 Установка и извлечение аккумулятора

### 8.1 Установка аккумулятора

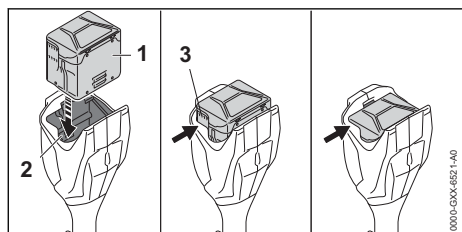

- ▶ Вставить аккумулятор (1) в аккумуляторный отсек (2) до щелчка.

Вентиляционные прорези (3) еще видны, при этом аккумулятор (1) зафиксирован в аккумуляторном отсеке (2). Отсутствует электрический контакт между кусторезом и аккумулятором (1).

- ▶ Вставить аккумулятор (1) в аккумуляторный отсек (2) до упора. Аккумулятор (1) фиксируется со вторым щелчком, и вентиляционные прорези (3) больше не видны.

### 8.2 Извлечение аккумулятора

- ▶ Уложить кусторез на ровную поверхность.
- ▶ Держать руку перед аккумуляторным отсеком так, чтобы аккумулятор (2) не мог упасть.

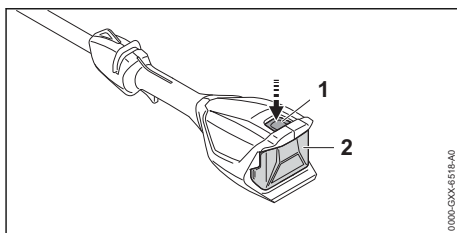

- ▶ Нажать на фиксатор (1). Аккумулятор (2) разблокирован и его можно вынуть.

## 9 Включение и выключение кустореза

### 9.1 Включение кустореза

- ▶ Держать кусторез одной рукой за рукоятку управления так, чтобы большой палец обхватывал рукоятку управления.
- ▶ Держать кусторез другой рукой за круговую или шланговую рукоятку так, чтобы большой палец обхватывал круговую или шланговую рукоятку.

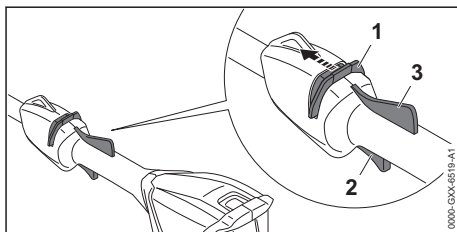

- ▶ Большим пальцем сдвинуть освобождающий флажок (1) в направлении ножей и удерживать в данном положении.

- ▶ Указательным пальцем нажать на рычаг переключения (2) и удерживать в нажатом положении.  
Кусторез ускоряет работу, и ножи движутся. Освобождающий флажок (1) можно отпустить.

Если нажат эргономичный рычаг (3), рычаг переключения (2) остается заблокированным. При этом можно отпустить и снова нажать рычаг переключения без повторного перемещения освобождающий флажок в направлении ножей.

Если рычаг переключения (2) и эргономичный рычаг (3) отпущены, рычаг переключения (2) заблокирован. Необходимо снова переместить освобождающий флажок (1) в направлении ножей, чтобы разблокировать рычаг переключения (2).

## 9.2 Выключение кустореза

- ▶ Отпустить рычаг переключения и эргономичный рычаг.
- ▶ Подождать, пока ножи не остановятся примерно через 1 секунду.
- ▶ Если ножи спустя примерно 1 секунду продолжают двигаться: Извлечь аккумулятор и обратиться к дилеру STIHL.  
Кусторез неисправен.

# 10 Проверка кустореза и аккумулятора

## 10.1 Проверка органов управления

### Освобождающий флажок, эргономичный рычаг и рычаг переключения

- ▶ Извлечь аккумулятор.
- ▶ Попытаться нажать рычаг переключения, не задействуя освобождающий флажок.
- ▶ Если на рычаг переключения можно нажать: не использовать кусторез и обратиться к дилеру STIHL.  
Освобождающий флажок неисправен.
- ▶ Большим пальцем сдвинуть освобождающий флажок в направлении ножей и удерживать в данном положении.
- ▶ Нажать эргономичный рычаг и удерживать его нажатым.
- ▶ Нажать на рычаг переключения.  
Освобождающий флажок можно отпустить.
- ▶ Отпустить рычаг переключения и эргономичный рычаг.

- ▶ Если освобождающий флажок, рычаг переключения или эргономичный рычаг движутся туго или не возвращаются в исходное положение: не использовать кусторез и обратиться к дилеру STIHL.  
Освобождающий флажок, рычаг переключения или эргономичный рычаг неисправны.

### Включение кустореза

- ▶ Вставить аккумулятор.
- ▶ Сдвинуть в направлении ножей и удерживать освобождающий флажок.
- ▶ Нажать и удерживать рычаг переключения. Ножи движутся.
- ▶ Если мигают 3 красных светодиода: извлечь аккумулятор и обратиться к дилеру STIHL.  
Кусторез неисправен.
- ▶ Отпустить рычаг переключения. Ножи перестают двигаться примерно через 1 секунду.
- ▶ Если ножи спустя примерно 1 секунду продолжают двигаться: извлечь аккумулятор и обратиться к дилеру STIHL.  
Кусторез неисправен.

## 10.2 Проверить аккумулятор

- ▶ Нажать кнопку на аккумуляторе. Светодиоды светятся или мигают.
- ▶ Если светодиоды не светятся и не мигают: не использовать аккумулятор и обратиться к дилеру STIHL.  
Неполадки, связанные с аккумулятором.

# 11 Работа с кусторезом

## 11.1 Как держать и вести кусторез

В зависимости от применения можно держать и вести кусторез различным образом.

### Круговая рукоятка

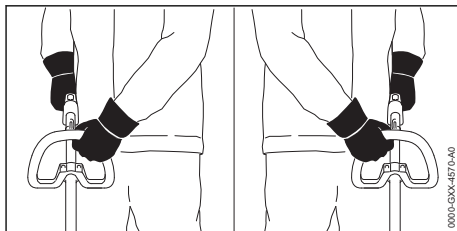

- ▶ Держать кусторез одной рукой за рукоятку управления так, чтобы большой палец обхватывал рукоятку.

- ▶ Держать кусторез другой рукой за круговую рукоятку так, чтобы большой палец обхватывал круговую рукоятку.

### Шланговая рукоятка

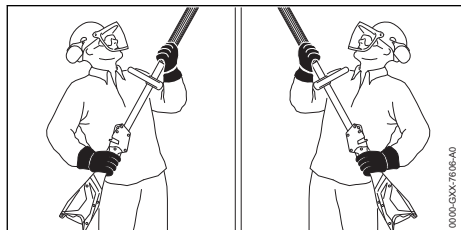

- ▶ Держать кусторез одной рукой за рукоятку управления так, чтобы большой палец обхватывал рукоятку.
- ▶ Держать кусторез другой рукой за шланговую рукоятку так, чтобы большой палец обхватывал шланговую рукоятку.

## 11.2 Регулировка угла наклона ножей

Угол наклона ножей можно установить в зависимости от применения и размеров роста пользователя в 2 различных позициях вверх и 4 различных позициях вниз.

- ▶ Выключить кусторез и извлечь аккумулятор.

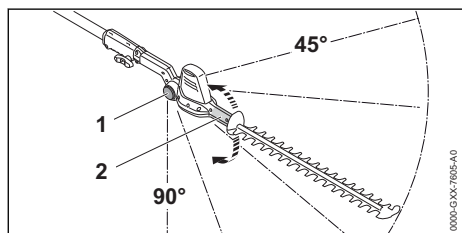

- ▶ Повернуть рукоятку (2) вручную и придержать.
- ▶ Нажать и удерживать нажатой стопорную кнопку (1) с обеих сторон.
- ▶ Установить нужный угол.
- ▶ Отпустить стопорную кнопку (1) с обеих сторон.
- ▶ Переместить рукоятку (2) до фиксации ножей.  
Угол наклона ножей установлен.

## 11.3 Резка

### Резка вблизи грунта

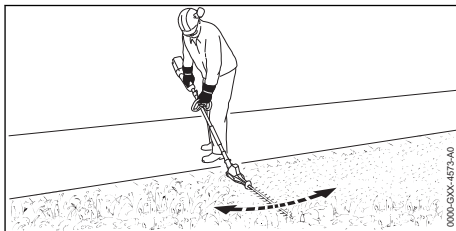

- ▶ установить ножи под углом.
- ▶ Двигать кусторез равномерно сбоку набок.
- ▶ Идти вперед медленно и осторожно.
- ▶ Если производительность резки снижается: Заточка ножей.

### Вертикальная резка

- ▶ Удалить толстые сучья и ветки садовыми ножницами или мотопилой.

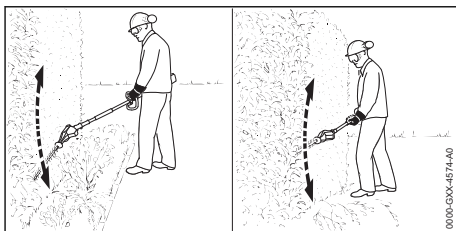

- ▶ Если необходима резка на расстоянии от кустарника: установить ножи под углом.
- ▶ Провести кусторез по дуге с одной стороны кустарника снизу вверх и срезать кустарник.
- ▶ Идти вперед медленно и осторожно.
- ▶ Таким же способом срезать кустарник с другой стороны.
- ▶ Если производительность резки снижается: Заточка ножей.

### Горизонтальная резка

- ▶ Удалить толстые сучья и ветки садовыми ножницами или мотопилой.

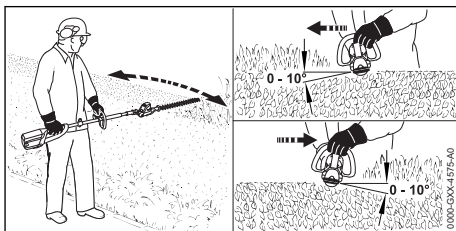



- ▶ Установить мотоножницы с верхней стороны кустарника под углом от 0° до 10°.
- ▶ Вести кусторез горизонтально и по дуге, срезать кустарник.
- ▶ Если производительность резки снижается: Заточка ножей.

### Резка сверху

- ▶ Удалить толстые сучья и ветки садовыми ножницами или мотопилой.

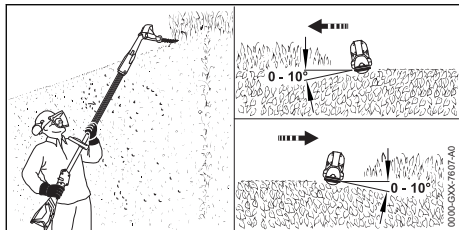

- ▶ Установить ножи до отказа под углом.
- ▶ Установить мотоножницы с верхней стороны кустарника под углом от 0° до 10°.
- ▶ Вести кусторез горизонтально и по дуге, срезать кустарник.
- ▶ Если производительность резки снижается: Заточка ножей.

## 12 После работы

### 12.1 После работы

- ▶ Выключить мотосекатор и извлечь аккумулятор.
- ▶ Если кусторез мокрый: просушить кусторез.
- ▶ Если аккумулятор мокрый: просушить аккумулятор.
- ▶ Очистить кусторез.
- ▶ Очистить ножи.
- ▶ Надеть на ножи защитный чехол так, чтобы они были полностью закрыты.
- ▶ Очистить аккумулятор.

## 13 Транспортировка

### 13.1 Транспортировка кустореза

- ▶ Выключить мотосекатор и извлечь аккумулятор.
- ▶ Надеть на ножи защитный чехол так, чтобы они были полностью закрыты.

### Переноска кустореза

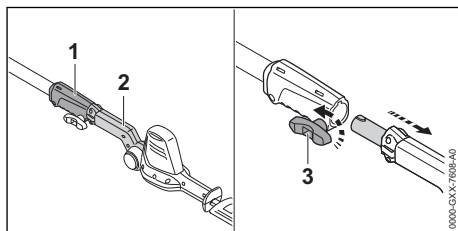

- ▶ Повернуть болт с закруткой (3) против часовой стрелки.
- ▶ Извлечь режущий нож (2) из соединительной втулки муфты (1).
- ▶ Нести режущий нож одной рукой так, чтобы он был обращен назад.

### Транспортировка кустореза в автомобиле

- ▶ Зафиксировать кусторез, чтобы он не двигался и не переворачивался.

## 13.2 Транспортировка аккумулятора

- ▶ Выключить мотосекатор и извлечь аккумулятор.
- ▶ Обеспечить, чтобы аккумулятор находился в безопасном состоянии.
- ▶ Упаковать аккумулятор так, чтобы он не двигался в упаковке.
- ▶ Зафиксировать упаковку так, чтобы она не двигалась.

На аккумулятор распространяются требования по транспортировке опасных грузов. Аккумулятор имеет классификацию UN 3480 (литий-ионные аккумуляторные батареи) и проверен в соответствии с руководством ООН "Испытания и критерии", часть III, подраздел 38.3.

Предписания по транспортировке имеются на сайте [www.stihl.com/safety-data-sheets](http://www.stihl.com/safety-data-sheets).

## 14 Хранение

### 14.1 Хранение кустореза

- ▶ Выключить кусторез и извлечь аккумулятор.
- ▶ Надеть на ножи защитный чехол так, чтобы они были полностью закрыты.
- ▶ Хранить кусторез так, чтобы выполнялись следующие условия.
  - Кусторез недоступен для детей.
  - Кусторез должен быть чистым и сухим.

## 14.2 Хранение аккумулятора

Компания STIHL рекомендует хранить аккумулятор с уровнем заряда от 40 % до 60 % (горят 2 зеленых светодиода).

- ▶ Хранить аккумулятор так, чтобы были выполнены следующие условия.
  - Аккумулятор недоступен для детей.
  - Аккумулятор чистый и сухой.
  - Аккумулятор находится в закрытом помещении.
  - Аккумулятор вынут из мотосекатора.
  - Если аккумулятор хранится в зарядном устройстве: вынуть штепсельную вилку и хранить аккумулятор с зарядом от 40 % до 60 % (2 горящих зеленых светодиода).
  - Температура аккумулятора составляет от -10 °C до +5 °C.

### УКАЗАНИЕ

- Если аккумулятор хранится не так, как это указано в данном руководстве по эксплуатации, может наступить глубокий разряд аккумулятора, что приведет к необратимым повреждениям.
  - ▶ Перед началом хранения необходимо зарядить разряженный аккумулятор. Компания STIHL рекомендует хранить аккумулятор с уровнем заряда от 40 % до 60 % (горят 2 зеленых светодиода).
  - ▶ Хранить аккумулятор отдельно от мотосекатора.

## 14.3 Хранение кустореза в настенном держателе

Кусторез можно хранить в настенном держателе.

### Монтаж настенного держателя

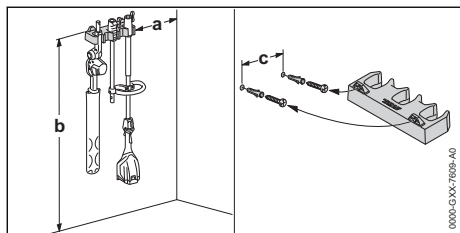

- ▶ Смонтировать настенный держатель на стене, выполнив следующие условия.
  - Использовать подходящие крепежные детали.
  - Обеспечить горизонтальное положение настенного держателя.

Соблюдены следующие размеры:

- a = не менее 20 см
- b = не менее 130 см
- c = 22,8 см

### Установка кустореза в настенный держатель

- ▶ Выключить кусторез и извлечь аккумулятор.
- ▶ Надеть на ножи защитный чехол так, чтобы они были полностью закрыты.
- ▶ Разобрать кусторез.
- ▶ Закрепить шток соединительной муфтой.
- ▶ Закрепить нож рукояткой.

## 15 Очистка

### 15.1 Очистка кустореза

- ▶ Выключить кусторез и извлечь аккумулятор.
- ▶ Очистить кусторез влажной ветошью или растворителем STIHL для удаления смолы.
- ▶ Очистить вентиляционные прорези кисточкой.
- ▶ Удалить чужеродные частицы из аккумуляторного отсека и очистить его влажной салфеткой.
- ▶ Очистить электрические контакты в аккумуляторном отсеке кистью или мягкой щеткой.

### 15.2 Очистка ножей

- ▶ Выключить кусторез и извлечь аккумулятор.
- ▶ Обрызгать ножи с обеих сторон растворителем STIHL для удаления смолы.
- ▶ Вставить аккумулятор.
- ▶ Включить кусторез на 5 секунд. Ножи движутся. Растворитель STIHL для удаления смолы распределяется равномерно.

### 15.3 Очистка аккумулятора

- ▶ Очистить аккумулятор влажной тряпкой.

## 16 Техническое обслуживание

### 16.1 Заточка ножей

STIHL рекомендует затачивать ножи у дилера STIHL.



### ПРЕДУПРЕЖДЕНИЕ

- Режущие зубья ножей острые. Пользователь может порезаться.
  - ▶ Носить рабочие перчатки из прочного материала.
- ▶ Выключить кусторез и извлечь аккумулятор.

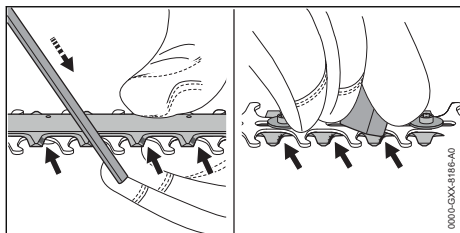

- ▶ Заточить каждое лезвие верхнего ножа поступательными движениями плоского напильника STIHL. При этом соблюдать угол заточки,  19.2.
- ▶ Перевернуть кусторез.
- ▶ Зачистить каждое лезвие снизу от заусенцев.
- ▶ Удалить образовавшиеся опилки влажной тряпкой.
- ▶ Обрызгать ножи с обеих сторон растворителем STIHL для удаления смолы.

- ▶ Включить кусторез на 5 секунд. Ножи движутся. Растворитель STIHL для удаления смолы распределяется равномерно.
- ▶ В случае неясностей: Обратиться к дилеру STIHL.

## 17 Ремонт

### 17.1 Ремонт кустореза и аккумулятора

Пользователь не должен ремонтировать кусторез, ножи и аккумулятор самостоятельно.

- ▶ Если кусторез или ножи повреждены: не использовать кусторез и обратиться к дилеру STIHL.
- ▶ Если аккумулятор неисправен или поврежден: заменить аккумулятор.

## 18 Устранение неисправностей

### 18.1 Устранение неисправностей мотосекатора или аккумулятора

Неисправность	Светодиоды на аккумуляторе	Причина	Устранение
Мотосекатор не запускается при включении.	1 светодиод мигает зеленым светом.	Слишком низкий уровень заряда аккумулятора.	<ul style="list-style-type: none"> <li>▶ Зарядить аккумулятор в соответствии с описанием в руководстве по эксплуатации зарядных устройств STIHL AL 101, 300, 500.</li> </ul>
	1 светодиод светится красным светом.	Аккумулятор перегрелся или переохладился.	<ul style="list-style-type: none"> <li>▶ Извлечь аккумулятор.</li> <li>▶ Дать аккумулятору остыть или нагреться.</li> </ul>
	3 светодиода мигают красным светом.	Кусторез неисправен.	<ul style="list-style-type: none"> <li>▶ Извлечь аккумулятор.</li> <li>▶ Очистить контакты в аккумуляторном отсеке.</li> <li>▶ Установить аккумулятор.</li> <li>▶ Включить мотосекатор.</li> <li>▶ Если 3 красных светодиода продолжают мигать: не использовать мотосекатор и обратиться к дилеру STIHL.</li> </ul>
		Тугий ход ножей.	<ul style="list-style-type: none"> <li>▶ Распылением нанести на ножи с обеих сторон растворитель STIHL для удаления смолы.</li> <li>▶ Если 3 красных светодиода продолжают мигать: не использовать мотосекатор и обратиться к дилеру STIHL.</li> </ul>
	3 светодиода светятся красным светом.	Мотосекатор перегрелся.	<ul style="list-style-type: none"> <li>▶ Извлечь аккумулятор.</li> <li>▶ Дать остынуть мотосекатору.</li> </ul>
4 светодиода мигают	Аккумулятор неисправен.	<ul style="list-style-type: none"> <li>▶ Извлечь и вставить аккумулятор обратно.</li> <li>▶ Включить мотосекатор.</li> </ul>	

Неисправность	Светодиоды на аккумуляторе	Причина	Устранение
	красным светом.		► Если 4 светодиода по-прежнему мигают красным светом: не использовать аккумулятор и обратиться к дилеру STIHL.
	-	Нарушено электрическое соединение между мотосекатором и аккумулятором.	► Извлечь аккумулятор. ► Очистить контакты в аккумуляторном отсеке. ► Установить аккумулятор.
	-	Влага на мотосекаторе или аккумуляторе.	► Просушить мотосекатор или аккумулятор.
Мотосекатор выключается при работе.	3 светодиода светятся красным светом.	Мотосекатор перегрелся.	► Извлечь аккумулятор. ► Дать остынуть мотосекатору.
	-	Неисправность электрической части.	► Извлечь и вставить аккумулятор обратно. ► Включить мотосекатор.
Мотосекатор работает в течение слишком короткого времени.	-	Аккумулятор заряжен не полностью.	► Полностью зарядить аккумулятор в соответствии с описанием, приведенным в руководстве по эксплуатации зарядных устройств STIHL AL 101, 300, 500.
	-	Ресурс аккумулятора исчерпан.	► Заменить аккумулятор.

## 19 Технические данные

### 19.1 Кусторез STIHL HLA 56

Совместимые аккумуляторы:

– STIHL AK

– Масса без аккумулятора: 3,8 кг

Время работы см. на сайте [www.stihl.com/battery-life](http://www.stihl.com/battery-life).

### 19.2 Режущий нож

– Расстояние между зубьями: 30 мм

– Длина реза: 450 мм

– Угол заточки: 35°

### 19.3 Аккумулятор STIHL AK

– Тип аккумулятора: литий-ионный

– Напряжение: 36 В

– Емкость в А·ч: см. заводскую табличку

– Энергоемкость в Вт·ч: см. заводскую табличку

– Масса в кг: см. заводскую табличку

– Допустимый диапазон температур для эксплуатации и хранения: от - 10 °С до + 50 °С

## 19.4 Уровни шума и вибрации

Величина К для уровня звукового давления составляет 2 дБ(А). Величина К для уровня звуковой мощности составляет 2 дБ(А). Величина К для значения уровня вибрации составляет 2 м/с<sup>2</sup>.

STIHL рекомендует работать в наушниках.

– Уровень звукового давления L<sub>pA</sub> согласно ISO 22868: 77 дБ(А)

– Уровень звукового давления L<sub>wA</sub> согласно ISO 22868: 88 дБ(А)

– Показатель уровня вибраций a<sub>hv</sub> согласно ISO 22867

– Рукоятка управления: 1,5 м/с<sup>2</sup>

– Круговая рукоятка: 1,5 м/с<sup>2</sup>

– Шланговая рукоятка: 1,5 м/с<sup>2</sup>

Указанные значения уровня вибрации были получены в соответствии с нормированной процедурой проверки и могут использоваться для сравнения электрических устройств. В зависимости от конкретного применения фактические значения уровня вибрации могут отличаться от указанных. Указанные значения уровня вибрации могут использоваться для первичной оценки вибрационной

нагрузки. Необходимо оценить фактическую вибрационную нагрузку. При этом также может учитываться время, в течение которого электрическое устройство было отключено, и время, в течение которого оно было включено, но работало вхолостую.

Сведения о соответствии Директиве ЕС о вибрации на рабочем месте 2002/44/EC можно найти на сайте [www.stihl.com/vib](http://www.stihl.com/vib).

## 19.5 REACH

REACH – это регламент ЕС для регистрации, оценки и допуска химических веществ.

Сведения для выполнения регламента REACH указаны на странице [www.stihl.com/reach](http://www.stihl.com/reach).

## 20 Запасные части и принадлежности

### 20.1 Запасные части и принадлежности

**STIHL**  Этими символами обозначены оригинальные запчасти и принадлежности STIHL.

Компания STIHL рекомендует использовать оригинальные запчасти STIHL и оригинальные принадлежности STIHL.

Компания STIHL не может ручаться за надежность, безопасность и пригодность запасных частей и принадлежностей других производителей, вследствие чего ответственность компании STIHL за их эксплуатацию исключена.

Оригинальные запасные части STIHL и оригинальные принадлежности STIHL можно купить у дилера STIHL.

## 21 Утилизация

### 21.1 Утилизация мотосекатора и аккумулятора

Информацию об утилизации можно получить в местной администрации или у дилера фирмы STIHL.

Ненадлежащая утилизация может нанести вред здоровью и окружающей среде.

- ▶ Изделия STIHL, включая упаковку, необходимо в соответствии с местными предписаниями сдать в пункт сбора вторсырья.
- ▶ Не утилизировать вместе с бытовыми отходами.

## 22 Сертификат соответствия ЕС

### 22.1 Мотосекатор STIHL HLA 56

ANDREAS STIHL AG & Co. KG  
Badstraße 115  
D-71336 Waiblingen

Germany

заявляет под собственную ответственность, что

- изделие: аккумуляторный кусторез
- заводская марка: STIHL
- тип: HLA 56
- Серийный идентификационный номер: HA01

соответствует положениям директив 2011/65/EU, 2006/42/EG, 2014/30/EU и 2000/14/EG, а также разработано и изготовлено в соответствии с редакциями следующих норм, действующими на момент изготовления: EN 55014-1, EN 55014-2, EN 60745-1 с учетом EN ISO 10517 und EN 60745-2-15.

Использована процедура оценки соответствия согласно директиве 2000/14/EC, приложение V.

- Измеренный уровень звуковой мощности: 88 дБ(A)
- Гарантированный уровень звуковой мощности: 90 дБ(A)

Техническая документация хранится в головном офисе компании ANDREAS STIHL AG & Co. KG в отделе «Сертификация продукции».

Год выпуска, страна изготовления и заводской номер указаны на кусторезе.

Waiblingen, 15.07.2021

ANDREAS STIHL AG & Co. KG

По



доверенности

Dr. Jürgen Hoffmann, начальник отдела допуска изделий к эксплуатации

## 22.2 Знаки соответствия нормам ЕС



Сведения о сертификатах ЕАС и декларациях соответствия, подтверждающих выполнение технических правил и требований Таможенного союза, представлены на сайтах [www.stihl.ru/eas](http://www.stihl.ru/eas) или могут быть затребованы по телефону в соответствующем местном представительстве STIHL, ☎ 23.



Технические правила и требования для Украины выполнены.

## 23 Адреса

### 23.1 Штаб-квартира STIHL

ANDREAS STIHL AG & Co. KG  
Badstrasse 115  
71336 Waiblingen

Германия

### 23.2 Дочерние компании STIHL

#### РОССИЙСКАЯ ФЕДЕРАЦИЯ

РОССИЙСКАЯ ФЕДЕРАЦИЯ  
ООО "АНДРЕАС ШТИЛЬ МАРКЕТИНГ"  
наб. Обводного канала, дом 60, литера А,  
помещ. 1-Н, офис 200  
192007 Санкт-Петербург, Россия  
Горячая линия: +7 800 4444 180  
Эл. почта: [info@stihl.ru](mailto:info@stihl.ru)

#### УКРАИНА

ТОВ «Андреас Штіль»  
вул. Антонова 10, с. Чайки  
08135 Київська обл., Україна  
Телефон: +38 044 393-35-30  
Факс: +380 044 393-35-70  
Гаряча лінія: +38 0800 501 930  
E-mail: [info@stihl.ua](mailto:info@stihl.ua)

### 23.3 Представительства STIHL

#### В Белоруссии:

Представительство  
ANDREAS STIHL AG & Co. KG  
ул. К. Цеткин, 51-11а  
220004 Минск, Беларусь  
Горячая линия: +375 17 200 23 76

#### В Казахстане:

Представительство  
ANDREAS STIHL AG & Co. KG  
ул. Шагабутдинова, 125А, оф. 2  
050026 Алматы, Казахстан

Горячая линия: +7 727 225 55 17

### 23.4 Импортёры STIHL

#### РОССИЙСКАЯ ФЕДЕРАЦИЯ

ООО "ШТИЛЬ ЗЮДВЕСТ"  
350000, Российская Федерация,  
г. Краснодар, ул. Западный обход, д. 36/1

ООО "ФЛАГМАН"  
194292, Российская Федерация,  
г. Санкт-Петербург, 3-ий Верхний переулоч, д.  
16 литер А, помещение 38

ООО "ПРОГРЕСС"  
107113, Российская Федерация,  
г. Москва, ул. Маленковская, д. 32, стр. 2

ООО "АРНАУ"  
236006, Российская Федерация,  
г. Калининград, Московский проспект, д. 253,  
офис 4

ООО "ИНКОР"  
610030, Российская Федерация,  
г. Киров, ул. Павла Корчагина, д. 1Б

ООО "ОПТИМА"  
620030, Российская Федерация,  
г. Екатеринбург, ул. Карьерная д. 2, Помеще-  
ние 1

ООО "ТЕХНОТОРГ"  
660112, Российская Федерация,  
г. Красноярск, ул. Парашютная, д. 15

ООО "ЛЕСОТЕХНИКА"  
664540, Российская Федерация,  
с. Хомутово, ул. Чапаева, д. 1, оф. 39

#### УКРАИНА

ТОВ «Андреас Штіль»  
вул. Антонова 10, с. Чайки  
08135 Київська обл., Україна

#### БЕЛАРУСЬ

ООО «ПИЛАКОС»  
ул. Тимирязева 121/4 офис 6  
220020 Минск, Беларусь

УП «Беллесэкспорт»  
ул. Скрыганова 6.403  
220073 Минск, Беларусь

#### КАЗАХСТАН

ИП «ВОРОНИНА Д.И.»

пр. Райымбека 312  
050005 Алматы, Казахстан

## КИРГИЗИЯ

ОсОО «Муза»  
ул. Киевская 107  
720001 Бишкек, Киргизия

## АРМЕНИЯ

ООО «ЮНИТУЛЗ»  
ул. Г. Парпеци 22  
0002 Ереван, Армения

## 24 Общие указания по технике безопасности для электроинструментов

### 24.1 Введение

Данный раздел содержит общие инструкции по технике безопасности, предварительно сформулированные в европейском стандарте EN/IEC 62841 для ручного моторизированного электроинструмента.

Компания STIHL обязана привести данные инструкции.

Инструкции по технике безопасности, приведенные в "Указаниях по электробезопасности" во избежание поражения электрическим током, не распространяются на аккумуляторные изделия STIHL.



#### ПРЕДУПРЕЖДЕНИЕ

- **Необходимо прочесть все инструкции по технике безопасности, указания, тексты к рисункам и технические данные, имеющиеся для данного электроинструмента.** Невыполнение приведенных ниже указаний может привести к поражению электрическим током, пожару и/или тяжелым травмам. **Сохранить все инструкции и указания по технике безопасности для последующего пользования.**

Используемое в инструкциях по технике безопасности понятие "электроинструмент" относится к электроинструментам с питанием от сети (с сетевым шнуром) или к электроинструментам с питанием от аккумулятора (без сетевого шнура).

### 24.2 Безопасность на рабочем месте

- a) **Следует содержать свою рабочую зону в чистоте и хорошо освещенной.** Беспорядок или не освещенные рабочие зоны могут привести к несчастным случаям.
- b) **Не работать с электроинструментом во взрывоопасной атмосфере, содержащей горючие жидкости, газы или пыль.** Электроинструменты искрят, что может привести к воспламенению пыли или паров.
- c) **При эксплуатации электроинструмента дети и иные лица не должны подходить близко.** При отвлечении внимания можно потерять контроль над электроинструментом.

### 24.3 Электробезопасность

- a) **Штепсельная вилка электроинструмента должна подходить к розетке. В вилку запрещается вносить изменения. Не применять адаптеры в сочетании с заземленными электроинструментами.** Использование вилок, которые не подвергались переоборудованию, и соответствующих им розеток снижают риск поражения электрическим током.
- b) **Не прикасаться к заземленным поверхностям, например, к трубам, радиаторам, электроплитам и холодильникам.** В случае заземления тела повышается опасность поражения электрическим током.
- c) **Электроинструмент необходимо защищать от дождя и влаги.** Проникновение воды в электроинструмент повышает опасность поражения электрическим током.
- d) **Соединительный провод запрещается использовать не по назначению. Категорически запрещается использовать соединительный провод для переноски или волочения электроинструмента, а также для вытягивания вилки.** Предохраняйте соединительный провод от воздействия высоких температур и масла, от контакта с острыми крошками и подвижными частями. Поврежденный или запутанный соединительный провод питания повышает опасность поражения электрическим током.
- e) **При работах с электроинструментом на открытом воздухе используйте только удлинительные кабели, предназначенные**

для наружных работ. Использование удлинительного кабеля, предназначенного для наружных работ, снижает опасность поражения электрическим током.

- f) Если эксплуатации электроинструмента во влажной среде избежать невозможно, используйте автоматический выключатель дифференциальной защиты. Использование автоматического выключателя дифференциальной защиты снижает опасность поражения электрическим током.

## 24.4 Безопасность людей

- a) Будьте внимательны, работайте с электроинструментом осмотрительно и осознанно. Не пользуйтесь электроинструментом в усталом состоянии, а также под влиянием наркотиков, алкоголя или медикаментов. Невнимательность при пользовании электроинструментом может привести к серьезным травмам.
- b) Пользуйтесь средствами индивидуальной защиты и всегда носите защитные очки. Пользование средствами индивидуальной защиты, например, респиратором, нескользящей защитной обувью, защитной каской и берушами в зависимости от вида электроинструмента и его применения снижает опасность получения травм.
- c) Избегайте бесконтрольного включения. Прежде чем взять электроинструмент в руки, переносить, его или подсоединять к электросети и/или к аккумулятору убедитесь в том, что электроинструмент выключен. Если при ношении электроинструмента палец руки находится на выключателе или электроинструмент подсоединяется к сети электропитания включенным, возможны несчастные случаи.
- d) Перед включением электроинструмента уберите регулировочные инструменты и гаечные ключи. Инструмент или ключ, находящийся во вращающейся части электроинструмента, может стать причиной травм.
- e) Избегайте неестественного положения тела. Займите устойчивое положение и сохраняйте постоянно равновесие. Это позволит лучше контролировать электроинструмент в непредвиденных ситуациях.

- f) Носите надлежащую одежду. Не носите просторную одежду и украшения. Не допускайте попадания волос и одежды в подвижные части. Свободная одежда, украшения или длинные волосы могут попасть в подвижные части устройства.
- g) При возможности монтажа пылеотсасывающих и пылеулавливающих устройств их следует подсоединить и использовать надлежащим образом. Применение пылеотсасывающего устройства может снизить угрозу для здоровья, вызванную образованием пыли.
- h) Не поддавайтесь обманчивому чувству безопасности и не пренебрегайте правилами техники безопасности при работе с электроинструментом, даже будучи хорошо знакомы с ним. Неосторожные действия могут привести к серьезным травмам за доли секунды.

## 24.5 Применение и обращение с электроинструментом

- a) Не перегружайте электроинструмент. Применяйте электроинструмент, предназначенный для конкретной работы. Для оптимальной и безопасной работы используйте подходящий электроинструмент в указанном рабочем диапазоне.
- b) Ни в коем случае не пользуйтесь электроинструментом с неисправным выключателем. Не включающийся или не выключающийся электроинструмент опасен и подлежит ремонту.
- c) Прежде чем выполнить регулировку устройства, заменить сменные насадки или убрать электроинструмент, выньте вилку из розетки и/или извлеките съемный аккумулятор. Данные меры предосторожности предотвращают бесконтрольный запуск электроинструмента.
- d) Храните неиспользуемые электроинструменты в недоступном для детей месте. Не допускайте к работе с электроинструментом лиц, которые не обучены обращению с ним или не прочли данные инструкции. В руках неопытных пользователей электроинструменты представляют опасность.
- e) Обеспечьте надлежащий уход за электроинструментами и насадками. Провертывайте безотказную работу подвижных деталей и отсутствие заедания, сломанных деталей и повреждений которые



могут отрицательно сказаться на функции электроинструмента. Перед эксплуатацией электроинструмента отдайте поврежденные части в ремонт. Многие несчастные случаи являются следствием ненадлежащего технического обслуживания электроинструмента.

- f) **Режущие инструменты необходимо содержать в чистом и заточенном состоянии.** Режущие инструменты, которые прошли надлежащее техническое обслуживание и имеют остро заточенные режущие кромки, реже застревают, и их легче направлять.
- g) **Используйте электроинструмент, сменные инструменты, насадки и т. п. в соответствии с настоящими инструкциями.** При эксплуатации примите во внимание условия и вид выполняемой работы. Использование электроинструмента не по назначению может привести к опасным ситуациям.
- h) **Рукоятки и их поверхности необходимо содержать в сухом и чистом состоянии, не допускать их загрязнения маслом и смазкой.** Скользкие рукоятки не обеспечивают безопасную работу и контроль электроинструмента в непредвиденных ситуациях.

## 24.6 Применение и обращение с аккумуляторным инструментом

- a) **Заряжать аккумуляторы только в зарядных устройствах, рекомендуемых изготовителем.** При использовании зарядного устройства, предназначенного для определенного типа аккумуляторов, с другими аккумуляторами, существует опасность возгорания.
- b) **В электроинструментах разрешается применять только предназначенные для них аккумуляторы.** Использование других аккумуляторов может привести к травмам и возгоранию.
- c) **Неиспользуемые аккумуляторы следует хранить на безопасном расстоянии от скрепок, монет, ключей, гвоздей, болтов и других мелких металлических предметов, которые могут переключить контакты.** Короткое замыкание между контактами аккумулятора может привести к ожогам или возгоранию.
- d) **При неправильном использовании из аккумулятора может вытекать жидкость. Избе-**

гать контакта с жидкостью. При случайном контакте смыть водой. При попадании жидкости в глаза следует обратиться за помощью к врачу. Вытекающая аккумуляторная жидкость может вызвать раздражение кожи и ожоги.

- e) **Не использовать поврежденные или деформированные аккумуляторы.** Поврежденные или деформированные аккумуляторы могут стать причиной нештатной ситуации и привести к возгоранию, взрыву или травмам.
- f) **Не подвергать аккумулятор воздействию огня или слишком высоких температур.** Огонь или температуры выше 130 °C (265 °F) могут привести к взрыву.
- g) **Следовать всем инструкциям по зарядке и никогда не заряжать аккумулятор или аккумуляторный инструмент при температурах, выходящих за пределы допустимого диапазона, указанного в руководстве по эксплуатации.** Неправильная зарядка или зарядка при температуре вне допустимого диапазона может разрушить аккумулятор и повысить риск возгорания.

## 24.7 Техническое обслуживание

- a) **Поручить ремонт электроинструмента квалифицированному специалисту, использовать для ремонта только оригинальные запасные части.** Благодаря этому обеспечивается безопасность электроинструмента.
- b) **Техническое обслуживание поврежденного аккумулятора запрещено.** Любое техническое обслуживание аккумулятора должен производить только производитель или служба поддержки клиентов.

## 24.8 Указания по технике безопасности при эксплуатации мотоножниц

Общие указания по технике безопасности при эксплуатации мотоножниц

- a) **Все части тела должны находиться на безопасном расстоянии от ножа. При движущихся ножах не пытайтесь удалить уже обрезанный или удерживать обрезаемый материал.** После выключения устройства ножи продолжают вращаться. Мгновенная невнимательность при эксплуатации мотоножниц может привести к серьезным травмам.

- b) **Переносите мотоножницы за рукоятку при неподвижном ноже, следя за тем, чтобы не задействовать переключатель.** Правильная переноска мотоножниц снижает опасность бесконтрольного срабатывания ножа и связанных с этим травм.
- c) **При транспортировке или хранении мотоножниц обязательно установить защитный кожух ножа.** Надлежащее обращение с мотоножницами предотвращает опасность травмирования ножом.
- d) **Перед тем, как удалить застрявший обрезаемый материал, или выполнить техническое обслуживание машины, убедитесь в том, что все переключатели выключены и аккумулятор вынут или выключен.** Бесконтрольная работа мотоножниц при удалении застрявшего обрезаемого материала может стать причиной серьезных травм.
- e) **Удерживайте мотоножницы только за изолированные поверхности рукояток, так как возможен контакт режущего ножа со скрытыми электрическими проводами.** В случае контакта ножей с электропроводкой металлические детали устройства могут оказаться под напряжением, что приведет к поражению электрическим током.
- f) **Уберите все электрические провода из зоны режки.** В живой изгороди и кустарнике могут находиться скрытые провода, которые могут быть обрезаны ножом.
- g) **Не пользуйтесь мотоножницами при плохой погоде, особенно при опасности грозы.** Этим предотвращается опасность удара молнией.

## Spis treści

1	Przedmowa.....	210
2	Informacje o instrukcji użytkowania.....	211
3	Przegląd.....	211
4	Wskazówki dotyczące bezpieczeństwa pracy.....	212
5	Przygotowanie nożyc do żywopłotów do pracy.....	218
6	Ładowanie akumulatora i sygnalizacja diodami LED.....	218
7	Montaż nożyc do żywopłotu.....	218
8	Podłączanie i odłączanie akumulatora.....	219
9	Włączanie i wyłączanie nożyc do żywopłotu.....	219

10	Kontrola nożyc do żywopłotu i akumulatora.....	220
11	Używanie nożyc do żywopłotu.....	220
12	Po zakończeniu pracy.....	221
13	Transport.....	222
14	Przechowywanie.....	222
15	Czyszczenie.....	223
16	Konserwacja.....	223
17	Naprawa.....	223
18	Rozwiązywanie problemów.....	224
19	Dane techniczne.....	225
20	Części zamienne i akcesoria.....	225
21	Utylizacja.....	225
22	Deklaracja zgodności UE.....	225
23	Deklaracja zgodności UKCA.....	226
24	Ogólne wskazówki bezpieczeństwa obowiązujące podczas pracy narzędziami z napędem elektrycznym.....	226

## 1 Przedmowa

Szanowni Państwo,

dziękujemy za zakup produktu marki STIHL. STIHL projektuje i produkuje urządzenia o najwyższej jakości, które w pełni spełniają oczekiwania klientów. Produkowane przez nas urządzenia wyróżniają się najwyższą niezawodnością nawet w najcięższych warunkach pracy.

Marka STIHL to również najwyższej klasy obsługa klienta. Nasi sprzedawcy oferują fachowe doradztwo, pomoc w doborze odpowiednich produktów oraz kompleksowe wsparcie techniczne.

Firma STIHL przywiązuje szczególną wagę do zrównoważonego rozwoju i ochrony środowiska. Celem niniejszej instrukcji obsługi jest zapewnienie bezpiecznej i przyjaznej dla środowiska eksploatacji produktu STIHL przez długi okres użytkowania.

Dziękujemy Państwu za zaufanie. Życzymy satysfakcji z użytkowania produktu marki STIHL.



Dr Nikolas Stihl

**WAŻNE! PRZECZYTAĆ PRZED UŻYCIEM I ZACHOWAĆ.**

## 2 Informacje o instrukcji użytkowania

### 2.1 Obowiązujące dokumenty

Obowiązują lokalne przepisy bezpieczeństwa.

- ▶ Oprócz tej instrukcji obsługi należy dokładnie zapoznać się z następującymi dokumentami i je przechowywać:
  - Wskazówki bezpieczeństwa dot. akumulatora STIHL AK
  - Instrukcja obsługi ładowarek STIHL AL 101, 300, 500
  - Informacja bezpieczeństwa dotycząca akumulatorów STIHL i urządzeń z zamontowanym akumulatorem: [www.stihl.com/safety-data-sheets](http://www.stihl.com/safety-data-sheets)

### 2.2 Ostrzeżenia w treści instrukcji

#### NIEBEZPIECZEŃSTWO

- Ten piktogram oznacza bezpośrednie zagrożenie poważnym lub wręcz śmiertelnym wypadkiem.
  - ▶ Oznaczone nim środki mogą zapobiec poważnemu lub śmiertelnemu wypadkowi.

#### OSTRZEŻENIE

- Ten piktogram oznacza **możliwe** zagrożenie poważnym lub wręcz śmiertelnym wypadkiem.
  - ▶ Oznaczone nim środki mogą zapobiec poważnemu lub śmiertelnemu wypadkowi.

#### WSKAZÓWKA

- Ten piktogram oznacza potencjalne zagrożenie szkodami w mieniu.
  - ▶ Oznaczone nim środki mogą zapobiec szkodom w mieniu.

### 2.3 Symbole w tekście

 Ten symbol odsyła do rozdziału niniejszej instrukcji obsługi.

## 3 Przegląd

### 3.1 Nożyce do żywopłotów i akumulator

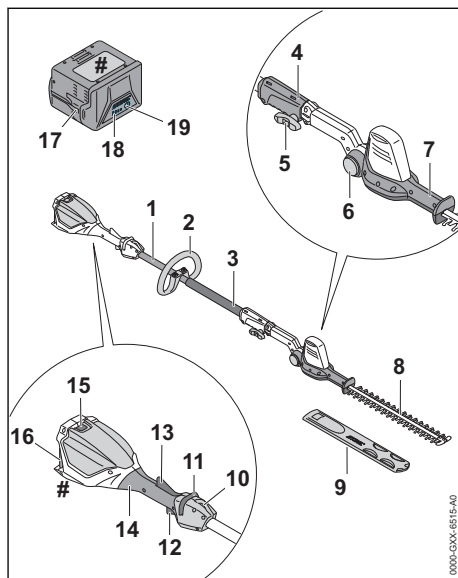

- 1 Kolumna wysięgnika**  
Wysięgnik łączy wszystkie podzespoły.
- 2 Uchwyt obwiedniowy**  
Uchwyt obwiedniowy służy do trzymania i prowadzenia nożyc do żywopłotów.
- 3 Wąż okładzinowy**  
Wąż okładzinowy służy do trzymania i prowadzenia nożyc do żywopłotów.
- 4 Tuleja łącząca**  
Tuleja łącząca łączy wysięgnik z nożami tnącymi.
- 5 Śruba zaciskowa**  
Śruba zaciskowa mocuje noże do wysięgnika
- 6 Przycisk blokady**  
Przycisk blokady blokuje ruch noży tnących.
- 7 Uchwyt obrotowy**  
Uchwyt obrotowy służy do ustawiania kąta noży tnących.
- 8 Noże tnące**  
Noże tnące tną materiał.
- 9 Osłona noża**  
Osłona noża chroni przed kontaktem z nożami tnącymi.

**10 Zawieszanie**

Zawieszanie służy do zawieszania systemu przenoszenia.

**11 Suwak odblokowujący**

Suwak odblokowujący odblokowuje dźwignię przełącznika.

**12 Dźwignia przełącznika**

Dźwignia przełącznika służy do włączania i wyłączania nożyc do żywopłotów.

**13 Dźwignia Ergo**

Dźwignia Ergo utrzymuje suwak odblokowujący w swojej pozycji po puszczeniu dźwigni przełącznika.

**14 Rękojeść manipulacyjna**

Uchwyt manipulacyjny służy do obsługi, trzymania i prowadzenia nożyc do żywopłotów.

**15 Dźwignia blokady**

Dźwignia zamka trzyma akumulator w jego komorze.

**16 Komora akumulatora**

Komora ta mieści w sobie akumulator elektryczny.

**17 Akumulator**

Akumulator służy do zasilania nożyc do żywopłotów.

**18 Diody LED**

Diody LED sygnalizują stan akumulatora i ewentualne usterki zasilania.

**19 Przycisk**

Przycisk włącza diody na akumulatorze.

**# Tabliczka znamionowa z numerem seryjnym****3.2 Symbole**

Symbole mogą znajdować się na nożycach i akumulatorze. Mają one następujące znaczenie:

 Ten symbol wskazuje kierunek, w którym trzeba przesunąć suwak odblokowujący.

 Ten symbol wskazuje, że należy zamontować nóż tnący.

 1 dioda świeci się na czerwono. Akumulator jest za ciepły lub za zimny.



 4 diody migają na czerwono. Usterka akumulatora.



 **LWA** Gwarantowany poziom mocy akustycznej zgodnie z dyrektywą 2000/14/WE w dB(A) do porównania emisji hałasu produktów elektrycznych.



Informacja obok symbolu wskazuje na pojemność akumulatora zgodnie ze specyfikacją producenta. Dostępna pojemność akumulatora jest mniejsza.



Produktu nie wolno wyrzucać do zwykłego pojemnika na odpady komunalne.

**4 Wskazówki dotyczące bezpieczeństwa pracy****4.1 Symbole ostrzegawcze**

Symbole ostrzegawcze na nożycach lub akumulatorze mają następujące znaczenie:



Przestrzegać zasad bezpieczeństwa i środków ostrożności.



Przeczytać niniejszą instrukcję obsługi, przestrzegać jej i zachować ją na przyszłość.



Nosić okulary ochronne.



Nosić obuwie ochronne z cholewkami.



Nosić rękawice ochronne.



Nie dotykać poruszających się noży.

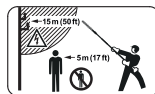

Zachować bezpieczną odległość.



Chronić nożyce do żywopłotów przed deszczem i wilgocią.



Wymować akumulator na czas przerw w pracy, transportu, przechowywania, serwisowania lub naprawy.



Chronić akumulator przed wysokimi temperaturami i ogniem.



Chronić akumulator przed deszczem i wilgocią oraz nie zanurzać go w cieczach.



Przestrzegać dozwolonego zakresu temperatury akumulatora.

## 4.2 Użytkowanie zgodne z przeznaczeniem

Nożyce do żywopłatów STIHL HLA 56 służą do cięcia roślin okrywowych, wysokich żywopłatów i wysokich krzewów.

Nożyc do żywopłatów nie wolno używać w deszczu.

Nożyce do żywopłatów są zasilane za pomocą akumulatora STIHL AK.

### ▲ OSTRZEŻENIE

- Akumulatory niedopuszczone przez firmę STIHL do użytkowania z nożycami do żywopłatów mogą powodować pożary lub wybuchy. Możliwe są poważne obrażenia ciała lub śmierć oraz znaczne straty materialne.
  - ▶ Nożyce do żywopłatów stosować z akumulatorem STIHL AK.
- Skutkiem używania nożyc do żywopłatów lub akumulatora niezgodnie z przeznaczeniem mogą być poważne obrażenia ciała lub śmierć oraz straty materialne.
  - ▶ Nożyce do żywopłatów stosować w sposób opisany w niniejszej instrukcji użytkowania.
  - ▶ Akumulator stosować w sposób opisany w instrukcji użytkowania akumulatora STIHL AK.

## 4.3 Wymagania wobec użytkownika

### ▲ OSTRZEŻENIE

- Użytkownicy, którzy nie przejdą przeszkolenia, nie są w stanie rozpoznać ani ocenić zagrożeń związanych z użytkowaniem nożyc do żywopłatów i akumulatora. Może dojść do poważnych obrażeń lub śmierci użytkownika i osób postronnych.



▶ Przeczytać instrukcję użytkowania, przestrzegać jej i zachować ją na przyszłość.

- ▶ W razie przekazania nożyc do żywopłatów lub akumulatora innej osobie: Przekazać również instrukcję użytkowania.
- ▶ Użytkownik urządzenia powinien spełniać poniższe wymagania:
  - Użytkownik powinien być wypoczęty.

- Użytkownik powinien być zdolny pod względem fizycznym i psychicznym do obsługi i używania nożyc do żywopłatów i akumulatora. Jeżeli stan fizyczny lub umysłowy ogranicza zdolności użytkownika, to powinien on wykonywać pracę jedynie pod nadzorem lub po poinstruowaniu przez odpowiedzialną osobę.
- Użytkownik musi być w stanie rozpoznać i ocenić zagrożenia powodowane przez nożyce i akumulator.
- Użytkownik jest pełnoletni lub odbywa pod nadzorem naukę zawodu zgodnie z przepisami krajowymi.
- Przed pierwszym użyciem nożyc do żywopłatów użytkownik musi zostać poinstruowany przez autoryzowanego dealera STIHL lub osobę kompetentną.
- Użytkownik nie znajduje się pod wpływem alkoholu, leków lub narkotyków.
- ▶ W razie wątpliwości: Skontaktuj się z dealerm marki STIHL.

## 4.4 Odzież i wyposażenie

### ▲ OSTRZEŻENIE

- Włączone nożyce mogą wciągnąć długie włosy. Może to spowodować poważne obrażenia użytkownika.
  - ▶ Długie włosy należy związać i zabezpieczyć w taki sposób, aby nie sięgały ramion.
- Podczas pracy może dojść do wyrzucenia różnych przedmiotów z dużą prędkością. Może to spowodować obrażenia użytkownika.
  - ▶ Nosić okulary ochronne ściśle przylegające do twarzy. Odpowiednie okulary ochronne przechodzą badania zgodnie z normą EN 166 lub z przepisami krajowymi i są dostępne w sprzedaży z odpowiednim oznaczeniem.
  - ▶ Należy nosić odzież przylegającą do ciała, z długimi rękawami i nogawkami.
- Spadające przedmioty mogą zranić użytkownika w głowę.
  - ▶ Nosić kask ochronny.
- Podczas pracy może wzbijać się pył. Wdychanie pyłu może spowodować dolegliwości zdrowotne i reakcje alergiczne.
  - ▶ Jeżeli wzbija się pył, nosić maskę przeciwpyłową.
- Nieodpowiednia odzież może zaplątać się w gałęziach, krzewach lub nożycach. użyt-



kownicy bez odpowiedniej odzieży mogą odnieść poważne obrażenia ciała.

- ▶ Nosić odzież przylegającą ściśle do ciała.
- ▶ Zdjąć szalik i biżuterię.

- Użytkownik noszący nieodpowiednie obuwie może się poślizgnąć. Może to spowodować obrażenia użytkownika.



- ▶ Nosić solidne, zamknięte obuwie z podeszwami o dobrej przyczepności.

- Podczas czyszczenia lub konserwacji użytkownik może mieć kontakt z nożami. Może to spowodować obrażenia użytkownika.



- ▶ Nosić rękawice robocze wykonane z wytrzymałych materiałów.

## 4.5 Stanowisko pracy i otoczenie

### 4.5.1 Nożyce na wysięgniku do żywoptłotów

#### ▲ OSTRZEŻENIE

- Osoby postronne, dzieci i zwierzęta nie są w stanie rozpoznać, ani tym bardziej prawidłowo ocenić zagrożeń powodowanych przez nożyce do żywoptłotów i wyrzucane przez nie przedmioty. Możliwe są poważne obrażenia tych osób, dzieci i zwierząt oraz znaczne straty materialne.

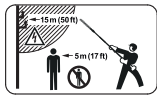

- ▶ Osoby nieupoważnione, małe dzieci i zwierzęta nie mogą przebywać w odległości mniejszej niż 5 metrów od miejsca pracy.

- ▶ Zachować odległość przynajmniej 5 m od innych przedmiotów.
- ▶ Nie pozostawiać nożyc bez nadzoru.
- ▶ Nie pozwolić dzieciom na zabawę nożycami.

- Nożyce do żywoptłotów nie są wodoszczelne. W przypadku pracy w deszczu lub w wilgotnym otoczeniu może dojść do porażenia prądem elektrycznym. Użytkownik może odnieść obrażenia, a nożyce mogą ulec uszkodzeniu.



- ▶ Nie wolno pracować podczas deszczu ani w miejscach mokrych.

- Elementy elektryczne nożyc do żywoptłotów mogą wytwarzać iskry. Iskry grożą zaprószeniem ognia lub wybuchem w pobliżu substancji skrajnie łatwopalnych lub wybuchowych. Możliwe są poważne obrażenia ciała lub śmierć oraz znaczne straty materialne.

- ▶ Nie wolno pracować z urządzeniem w miejscach skrajnie zagrożonych pożarem lub wybuchem.

### 4.5.2 Akumulator

#### ▲ OSTRZEŻENIE

- Osoby postronne, dzieci i zwierzęta nie są w stanie rozpoznać, ani tym bardziej prawidłowo ocenić zagrożeń powodowanych przez akumulator. Osoby postronne, dzieci i zwierzęta mogą doznać poważnych obrażeń.

- ▶ Nie zezwalać na dostęp osób postronnych, dzieci i zwierząt do urządzenia.
- ▶ Nie pozostawiać akumulatora bez nadzoru.
- ▶ Nie pozwolić dzieciom na zabawę akumulatorem.

- Akumulator nie jest całkowicie odporny na wszystkie czynniki otoczenia. Pod wpływem niektórych zjawisk lub czynników może dojść do jego pożaru, wybuchu lub nieodwracalnego uszkodzenia. Może dojść do poważnych obrażeń lub szkód materialnych.



- ▶ Chronić akumulator przed wysokimi temperaturami i ogniem.
- ▶ Nie wrzucać akumulatora do ognia.



- ▶ Akumulator przechowywać i użytkować w temperaturze od 10°C do +50°C.



- ▶ Chronić akumulator przed deszczem i wilgocią oraz nie zanurzać go w cieczach.

- ▶ Trzymać akumulator z dala od małych części metalowych.

- ▶ Chronić akumulator przed nadmiernie wysokim ciśnieniem.

- ▶ Nie narażać akumulatora na działanie mikrofal.

- ▶ Chronić akumulator przed substancjami chemicznymi i solami.

## 4.6 Bezpieczny stan

### 4.6.1 Nożyce na wysięgniku do żywoptłotów

Nożyce znajdują się w bezpiecznym stanie, jeśli są spełnione następujące warunki:

- Nożyce nie są uszkodzone.
- Nożyce są czyste.
- Elementy obsługowe działają i nie zostały zmienione.
- Noże są zamontowane prawidłowo.
- Zamontowane są wyłącznie oryginalne akcesoria STIHL do tego modelu nożyc.
- Akcesoria są zamontowane prawidłowo.

## **▲ OSTRZEŻENIE**

- Jeśli urządzenie nie znajduje się w bezpiecznym stanie, jego elementy mogą działać nieprawidłowo, a zabezpieczenia być nieaktywne. Może dojść do poważnych obrażeń lub śmierci.
  - ▶ Nie używać uszkodzonych nożyc.
  - ▶ W razie zabrudzenia nożyc należy je wyczyścić.
  - ▶ Nie dokonywać żadnych modyfikacji w nożycach.
  - ▶ Jeśli elementy obsługowe nie działają, nie używać nożyc.
  - ▶ Montować oryginalne akcesoria STIHL przeznaczone do tych nożyc.
  - ▶ Akcesoria montować wyłącznie w sposób opisany w niniejszej instrukcji obsługi lub w instrukcji obsługi akcesoriów.
  - ▶ Nie wkładać niczego w otwory w nożycach.
  - ▶ Wymienić zużyte lub uszkodzone etykiety ostrzegawcze.
  - ▶ W razie wątpliwości skontaktować się z autoryzowanym dealerm STIHL.

### 4.6.2 Noże tnące

Stan noży tnących jest bezpieczny, jeśli spełnione są następujące warunki:

- Noże tnące nie są uszkodzone.
- Noże tnące nie są zdeformowane.
- Noże tnące działają w sposób płynny.
- Noże tnące są dobrze zastrzone.
- Noże tnące nie mają zadziorów.

## **▲ OSTRZEŻENIE**

- W niezabezpieczonym stanie części noży tnących mogą się poluzować i odpaść. Skutkiem mogą być poważne obrażenia.
  - ▶ Nożyc tnących można używać, jeżeli nie są uszkodzone.
  - ▶ Noże tnące należy odpowiednio naostrzyć i usunąć z nich zadziory.
  - ▶ W przypadku niejasności: skontaktować się z autoryzowanym dealerm STIHL.

### 4.6.3 Akumulator

Akumulator jest w dobrym stanie technicznym, gdy spełnione są następujące warunki:

- akumulator jest nieuszkodzony,
- akumulator jest czysty i suchy,
- akumulator działa i nie został zmodyfikowany.

## **▲ OSTRZEŻENIE**

- Akumulator niebędący w dobrym stanie technicznym może nie działać bezpiecznie. Osoby mogą ulec poważnym zranieniom.

- ▶ Pracę wykonywać przy użyciu nieuszkodzonego i działającego akumulatora.
- ▶ Nie ładować uszkodzonego lub wadliwego akumulatora.
- ▶ Jeżeli akumulator jest zabrudzony lub mokry, oczyścić akumulator i pozostawić do wyschnięcia.
- ▶ Nie modyfikować akumulatora.
- ▶ Nie umieszczać żadnych przedmiotów w otworach akumulatora.
- ▶ Nie wolno łączyć i zwierać elektrycznych styków akumulatora za pomocą metalowych przedmiotów.
- ▶ Nie otwierać akumulatora.
- ▶ Wymieniać zużyte lub uszkodzone tabliczki informacyjne.
- Uszkodzonego akumulatora może wpływać elektrolit. Jeżeli elektrolit zetknie się ze skórą lub dostanie się do oczu, może spowodować ich podrażnienie.
  - ▶ Unikać kontaktu z elektrolitem.
  - ▶ W przypadku zetknięcia się ze skórą przeemyć odpowiednie fragmenty skóry dużą ilością wody z mydłem.
  - ▶ W przypadku przedostania się do oczu przepłukiwać je przynajmniej 15 minut dużą ilością wody i udać się do lekarza.
- Uszkodzony lub wadliwy akumulator może nienormalnie pachnieć, dymić lub się zapalić. Możliwość odniesienia poważnych ran przez osoby lub śmierci oraz wystąpienia szkód materialnych.
  - ▶ Jeżeli akumulator nienormalnie pachnie lub dymi, nie używać akumulatora i umieścić go z dala od substancji palnych.
  - ▶ Jeżeli akumulator się pali, spróbować ugasić go za pomocą gaśnicy lub wody.

## 4.7 Praca

### **▲ OSTRZEŻENIE**

- W określonych sytuacjach użytkownik może nie zachować koncentracji podczas pracy. Użytkownik może potknąć się, upaść i poważnie zranić.
  - ▶ Pracę wykonywać spokojnie i w sposób przemyślany.
  - ▶ W przypadku niedostatecznego oświetlenia i złej widoczności, nie używać nożyc.
  - ▶ Nożyce obsługiwać w pojedynkę.
  - ▶ Uważać na przeszkody.
  - ▶ Pracować stojąc na ziemi i zachowując równowagę. W przypadku konieczności pracy na wysokości użyć podestu roboczego lub bezpiecznego rusztowania.

- ▶ W przypadku zmęczenia zrobić przerwę w pracy.
- W przypadku pracy ponad wysokością ramion może szybciej dojść do zmęczenia. Może to spowodować poważne obrażenia użytkownika.
  - ▶ Praca ponad wysokością ramion powinna trwać tylko krótki czas.
  - ▶ Robić przerwy podczas pracy.
- Jeśli poruszający się nóż natrafi na twardy przedmiot, może szybko zahamować. Pod wpływem sił reakcji użytkownik może utracić kontrolę nad nożycami i doznać ciężkich obrażeń.
  - ▶ Nożyce trzymać mocno oburącz.
  - ▶ Przed rozpoczęciem pracy sprawdzić, czy w żywopłocie nie ma twardych przedmiotów i usunąć je.
- Poruszające się noże mogą skaleczyć użytkownika. Może to spowodować poważne obrażenia użytkownika.



- ▶ Nie dotykać poruszających się noży.
  - ▶ Jeśli noże zostaną zablokowane przez przedmiot, wyłączyć nożyce i wyjąć akumulator. Dopiero wtedy można usunąć przedmiot.
- Jeśli podczas pracy nożyce zaczną działać nietypowo, może to oznaczać, że ich stan nie jest bezpieczny. Może dojść do poważnych obrażeń lub szkód materialnych.
    - ▶ Zakończyć pracę, wyjąć akumulator i skontaktować się z dealerem marki STIHL.
  - Włączone nożyce mogą powodować wibracje.
    - ▶ Nosić rękawice.



- ▶ Robić przerwy podczas pracy.
- ▶ W razie wystąpienia problemów z krążeniem krwi zasięgnąć pomocy lekarskiej.
- Po puszczeniu dźwigni przełącznika noże poruszają się jeszcze przez ok. 1 sekundę. Poruszające się noże mogą skaleczyć użytkownika lub inne osoby. Skutkiem mogą być poważne obrażenia.
  - ▶ Począć, aż noże zatrzymają się.
- W sytuacji zagrożenia użytkownik może wpaść w panikę i nie być w stanie zdjąć systemu nośnego. Może to spowodować poważne obrażenia użytkownika.
  - ▶ Ćwiczyć ściąganie systemu nośnego.

## ▲ NIEBEZPIECZEŃSTWO

- W przypadku pracy w pobliżu przewodów elektrycznych pod napięciem może dojść do kontaktu noży z przewodami i uszkodzenia

## 4 Wskazówki dotyczące bezpieczeństwa pracy

przewodów. Może to spowodować poważne obrażenia lub śmierć użytkownika.

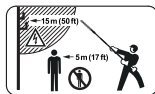

- ▶ Zachować odstęp 15 m od przewodów pod napięciem.

## 4.8 Transport

### 4.8.1 Nożyce na wysięgniku do żywopłotów

## ▲ OSTRZEŻENIE

- Nożyce do żywopłotów mogą się przewrócić lub przesunąć podczas transportu. Niebezpieczeństwo odniesienia obrażeń oraz strat w mieniu.



- ▶ Wyciągnąć akumulator.

- ▶ Nałożyć osłonę na noże tnące w taki sposób, aby całkowicie je zakryć.
- ▶ Nożyce do żywopłotów zabezpieczyć pasami mocującymi lub siatką w taki sposób, aby nie mogły się przewrócić ani przesunąć.

### 4.8.2 Akumulator

## ▲ OSTRZEŻENIE

- Akumulator nie jest całkowicie odporny na wszystkie czynniki otoczenia. Jeśli akumulator jest narażony na określone warunki otoczenia, może ulec uszkodzeniu i mogą powstać szkody materialne.
  - ▶ Nie transportować uszkodzonego akumulatora.
- Akumulator może przewrócić się lub przesunąć podczas przewozu pojazdem. Może dojść do obrażeń lub szkód materialnych.
  - ▶ Zapakować akumulator w odpowiedni pojemnik transportowy lub inne opakowanie, w którym nie będzie się przesunął.
  - ▶ Zabezpieczyć opakowanie, aby nie mogło się poruszyć.

## 4.9 Przechowywanie

### 4.9.1 Nożyce na wysięgniku do żywopłotów

## ▲ OSTRZEŻENIE

- Dzieci nie są w stanie rozpoznać ani ocenić zagrożeń powodowanych przez nożyce do żywopłotów. Skutkiem mogą być poważne obrażenia.





► Wyciągnąć akumulator.

- Nałożyć osłonę na noże tnące w taki sposób, aby całkowicie je zakryć.
- Nożyce do żywopłatów przechowywać w miejscu niedostępnym dla dzieci.
- Styki elektryczne w nożycach do żywopłatów oraz elementy metalowe mogą zardzewieć pod wpływem wilgoci. Nożyce do żywopłatów mogą ulec uszkodzeniu.



► Wyciągnąć akumulator.

- Nożyce do żywopłatów przechowywać w suchym i czystym miejscu.
- Jeżeli w ścianie przebiegają przewody elektryczne lub rury, mogą zostać uszkodzone podczas montowania uchwyty ściennego. Kontakt z przewodami elektrycznymi grozi porażeniem prądem elektrycznym. Niebezpieczeństwo poważnego wypadku oraz strat w mieniu.
  - Sprawdzić, czy w przewidzianym do pracy miejscu nie ma w ścianach przewodów elektrycznych i rur.
- Jeżeli uchwyt ścienny nie zostanie zamontowany na ścianie w sposób opisany w niniejszej instrukcji, uchwyt lub nożyce mogą spaść na podłogę. Niebezpieczeństwo odniesienia obrażeń oraz strat w mieniu.
  - Uchwyt ścienny należy zamontować na ścianie w sposób opisany w instrukcji użytkowania.

#### 4.9.2 Akumulator

### ▲ OSTRZEŻENIE

- Dzieci nie są w stanie rozpoznać ani ocenić zagrożeń powodowanych przez akumulator. Dzieci mogą ulec poważnym obrażeniom.
  - Akumulator przechowywać w miejscu niedostępnym dla dzieci.
- Akumulator nie jest całkowicie odporny na wszystkie czynniki otoczenia. Akumulator może ulec nieodwracalnemu uszkodzeniu pod wpływem niektórych zjawisk lub czynników.
  - Akumulator przechowywać w miejscu suchym i czystym.
  - Akumulator przechowywać w zamkniętym pomieszczeniu.
  - Akumulatora nie przechowywać razem z nożycami do żywopłatów.

- Jeśli akumulator jest przechowywany w ładowarce: odłączyć wtyczkę zasilającą i przechowywać akumulator w stanie naładowania między 40% a 60% (2 diody świecą na zielono).
- Akumulator przechowywać w temperaturze od - 10°C do + 50°C.

## 4.10 Czystczenie, konserwacja i naprawy

### ▲ OSTRZEŻENIE

- Przed przystąpieniem do czyszczenia, konserwacji lub naprawy nożyc należy wyjąć akumulator, aby nie włączyć przypadkowo nożyc. Może dojść do poważnych obrażeń lub szkód materialnych.



► Wyciągnąć akumulator.

- Czystczenie agresywnymi środkami, strumieniem wody lub ostrymi przedmiotami może spowodować uszkodzenie nożyc, noży lub akumulatora. Nieprawidłowe czyszczenie nożyc, noży lub akumulatora może spowodować nieprawidłowe działanie podzespołów i niesprawność urządzeń zabezpieczających. Skutkiem mogą być poważne obrażenia.
  - Nożyce, noże i akumulator czyścić w sposób opisany w niniejszej instrukcji obsługi.
- Nieprawidłowa konserwacja lub naprawa nożyc, noży lub akumulatora może spowodować nieprawidłowe działanie podzespołów i niesprawność urządzeń zabezpieczających. Może dojść do poważnych obrażeń lub śmierci.
  - Nie należy samodzielnie naprawiać ani konserwować nożyc i akumulatora.
  - Jeśli nożyce lub akumulator wymagają przeglądu lub naprawy, skontaktować się z autoryzowanym dealerm marki STIHL.
  - Noże konserwować wyłącznie w sposób opisany w niniejszej instrukcji obsługi.
- Podczas czyszczenia, konserwacji lub naprawy noży użytkownik może skaleczyć się o ostre zęby tnące. Może to spowodować obrażenia użytkownika.
  - Nosić rękawice robocze wykonane z wytrzymałych materiałów.











► Nosić rękawice robocze wykonane z wytrzymałych materiałów.

## 5 Przygotowanie nożyc do żywopłatów do pracy

### 5.1 Przygotowanie nożyc do żywopłatów do pracy

Zawsze przed rozpoczęciem pracy należy wykonać następujące czynności:

- ▶ Sprawdzić bezpieczny stan następujących elementów:
  - Nożyce na wysięgniku do żywopłatów,  4.6.1.
  - Noże tnące,  4.6.2.
  - Akumulator,  4.6.3.
- ▶ Sprawdzić akumulator,  10.2.
- ▶ Naładować całkowicie akumulator w sposób opisany w instrukcji obsługi ładowarek STIHL AL 101, 300, 500.
- ▶ Wyczyścić nożyce,  15.1.
- ▶ Zamontować noże tnące,  7.1.
- ▶ Zamontować uchwyt obwiedniowy,  7.2.
- ▶ Sprawdzić elementy obsługi,  10.1.
- ▶ Jeśli nie można wykonać opisanych czynności, nie używać nożyc i skontaktować się z autoryzowanym dealerem STIHL.

## 6 Ładowanie akumulatora i sygnalizacja diodami LED

### 6.1 Naładować akumulator

Czas ładowania zależy od różnych czynników, np. od temperatury akumulatora lub temperatury otoczenia. Rzeczywisty czas ładowania może różnić się od podanego czasu ładowania. Czas ładowania podano na stronie [www.stihl.com/charging-times](http://www.stihl.com/charging-times)

- ▶ Naładować akumulator w sposób opisany w instrukcji obsługi ładowarek STIHL AL 101, 300, 500.

### 6.2 Sygnalizacja stanu ładowania

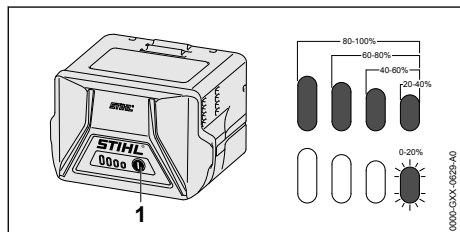

- ▶ Nacisnąć przycisk (1).  
Diody LED zapalą się na zielono na ok. 5 sekund i będą sygnalizowały stan ładowania akumulatora.

### 6.3 Diody na akumulatorze

Diody LED mogą wskazywać na stan naładowania lub awarię akumulatora. Diody mogą świecić lub migać zielonym lub czerwonym światłem.

Jeżeli diody świecą się lub migają na zielono, informują o stanie naładowania.

- ▶ Jeżeli diody świecą się lub migają na czerwono: Usunąć usterki,  18.  
W nożycach do żywopłatów lub akumulatorze wystąpiła usterka.

## 7 Montaż nożyc do żywopłat

### 7.1 Montaż noży tnących

- ▶ Wyłączyć nożyce i wyjąć akumulator.
- ▶ Nałożyć osłonę na noże w taki sposób, aby noże były całkowicie zasłonięte.

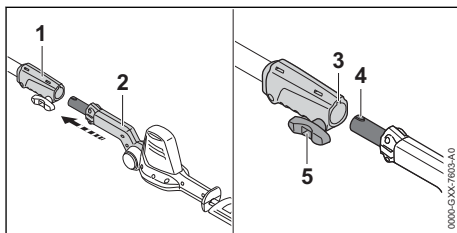

- ▶ Tuleję łączącą (1) i noże tnące (2) ustawić w taki sposób, aby rowek (3) i czop (4) były skierowane do góry.
- ▶ Wsunąć noże tnące (2) w tuleję łączącą (1).
- ▶ Śrubę zaciskową (5) przekręcić w prawo i dokręcić.

### 7.2 Montaż uchwyty obwiedniowego

- ▶ Wyłączyć nożyce i wyjąć akumulator.

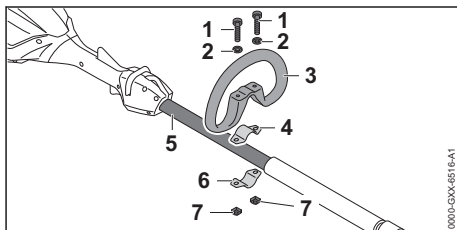

- ▶ Włożyć obejmę (4) w uchwyt obwiedniowy (3).
- ▶ Uchwyt obwiedniowy (3) z obejmą (4) założyć na wysięgniku (5).
- ▶ Założyć podkładki (2) na śruby (1).

- ▶ Docisnąć obejmę (6) do wysięgnika (5).
- ▶ Śruby (1) włożyć w otwory w uchwycie obwiedniowym (3) i w obejmach (4 i 6).
- ▶ Nakręcić i dokręcić nakrętki (7).

## 8 Podłączanie i odłączanie akumulatora

### 8.1 Wkładanie akumulatora

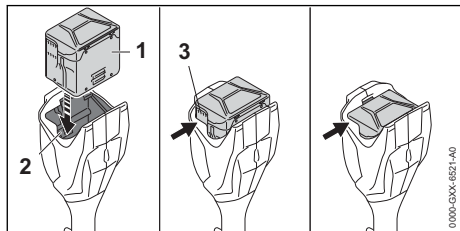

- ▶ Włożyć akumulator (1) do komory (2), aż będzie słycać kliknięcie zatrzasków. Otwory wentylacyjne (3) są jeszcze widoczne, a akumulator (1) jest zabezpieczony w komorze akumulatora (2). Między nożycami do żywoptotów a akumulatorem (1) nie występuje kontakt elektryczny.
- ▶ Włożyć akumulator (1) do oporu do komory (2). Akumulator (1) zablokuje się przy drugim kliknięciu i otwory wentylacyjne (3) nie są już widoczne.

### 8.2 Wymywanie akumulatora

- ▶ Położyć nożyce do żywoptotów na równej powierzchni.
- ▶ Przysunąć dłoń do komory akumulatora tak, aby akumulator (2) nie wypadł na zewnątrz.

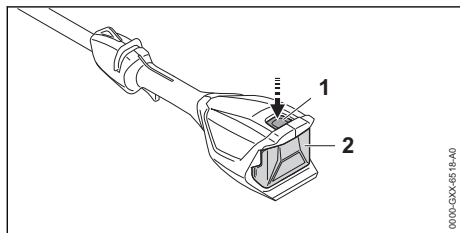

- ▶ Nacisnąć dźwignię blokady (1). Akumulator (2) jest odblokowany i można go wyjąć.

## 9 Włączanie i wyłączenie nożyc do żywoptotów

### 9.1 Włączanie nożyc do żywoptotów

- ▶ Nożyce trzymać jedną ręką za uchwyt manipulacyjny w taki sposób, aby kciuk obejmował uchwyt manipulacyjny.
- ▶ Nożyce trzymać drugą ręką za uchwyt obwiedniowy lub wąż w taki sposób, aby kciuk obejmował uchwyt obwiedniowy lub wąż.

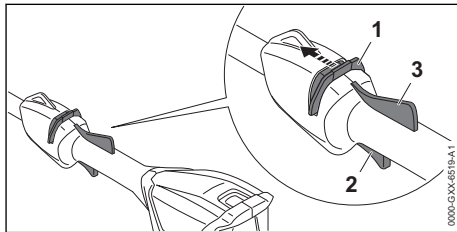

- ▶ Przesunąć kciukiem suwak odblokowujący (1) w kierunku noży i przytrzymać go.
- ▶ Nacisnąć palcem wskazującym dźwignię przełącznika (2) i przytrzymać ją. Nożyce przyspieszają i noże zaczynają się poruszać. Można puścić suwak odblokowujący (1).

Przy wciśniętej dźwigni Ergo (3) dźwignia przełącznika (2) jest odblokowana. Dzięki temu można zwolnić i nacisnąć ponownie dźwignię przełącznika bez konieczności ponownego przesuwania suwaka odblokowującego w kierunku noży.

Po zwolnieniu dźwigni przełącznika (2) i dźwigni Ergo (3) dźwignia przełącznika (2) jest zablokowana. Aby odblokować dźwignię przełącznika (2), trzeba ponownie przesunąć suwak odblokowujący (1) w kierunku noży i przytrzymać.

### 9.2 Wyłączenie nożyc do żywoptotów

- ▶ Puścić dźwignię przełącznika i dźwignię Ergo.
- ▶ Począkać, aż noże tnące przestaną się poruszać po ok. 1 sekundzie.
- ▶ Jeśli po ok. 1 sekundzie noże tnące nie zatrzymają się: Wyciągnąć akumulator i skontaktować się z autoryzowanym dealerem STIHL. Nożyce do żywoptotów są uszkodzone.

## 10 Kontrola nożyc do żywopłotu i akumulatora

### 10.1 Sprawdzanie elementów obsługi

#### Suwak odblokowujący, dźwignia Ergo i dźwignia przełącznika

- ▶ Wyciągnąć akumulator.
- ▶ Spróbować nacisnąć dźwignię przełącznika bez używania suwaka odblokowującego.
- ▶ Jeżeli można nacisnąć dźwignię przełącznika, nie używać nożyc i skontaktować się z dealerem STIHL.  
Suwak odblokowujący jest uszkodzony.
- ▶ Przesunąć kciukiem suwak odblokowujący w kierunku noży i przytrzymać go.
- ▶ Wcisnąć i przytrzymać dźwignię Ergo.
- ▶ Wcisnąć dźwignię przełącznika.  
Można puścić suwak odblokowujący.
- ▶ Puścić dźwignię przełącznika i dźwignię Ergo.
- ▶ Jeżeli suwak odblokowujący, dźwignia przełącznika lub dźwignia Ergo poruszają się z trudem lub nie powracają do pozycji wyjściowej, nie używać nożyc i skontaktować się z dealerem STIHL.  
Suwak odblokowujący, dźwignia przełącznika lub dźwignia Ergo są uszkodzone.

#### Włączenie nożyc

- ▶ Włożyć akumulator.
- ▶ Przesunąć suwak odblokowujący w kierunku noży i przytrzymać go.
- ▶ Nacisnąć i przytrzymać dźwignię przełącznika.  
Noże zaczną się ruszać.
- ▶ Jeżeli 3 diody migają na czerwono, wyjąć akumulator i skontaktować się z dealerem marki STIHL.  
Nożyce są niesprawne.
- ▶ Puścić dźwignię przełącznika.  
Po ok. 1 sekundzie noże zatrzymają się.
- ▶ Jeżeli noże nie zatrzymają się po ok. 1 sekundzie, wyjąć akumulator i skontaktować się z dealerem marki STIHL.  
Nożyce są uszkodzone.

### 10.2 Kontrola akumulatora

- ▶ Nacisnąć przycisk na akumulatorze.  
Diody LED świecą się lub migają.
- ▶ Jeżeli diody LED nie świecą lub nie migają: nie używać akumulatora i skontaktować się z dealerem STIHL.  
Akumulator jest niesprawny.

## 11 Używanie nożyc do żywopłotu

### 11.1 Trzymanie i prowadzenie nożyc do żywopłotów

Nożyce do żywopłotów trzyma i prowadzi się w różny sposób w zależności od zastosowania.

#### Uchwyt obwiedniowy

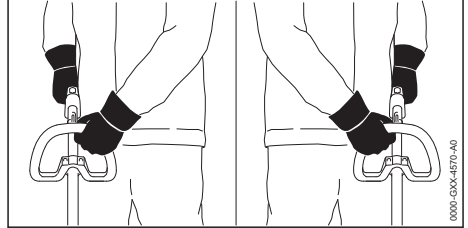

- ▶ Nożyce do żywopłotów trzymać jedną ręką za uchwyt manipulacyjny w taki sposób, aby kciuk obejmował uchwyt manipulacyjny.
- ▶ Nożyce do żywopłotów trzymać drugą ręką za uchwyt obwiedniowy w taki sposób, aby kciuk obejmował uchwyt obwiedniowy.

#### Wąż okładzinowy

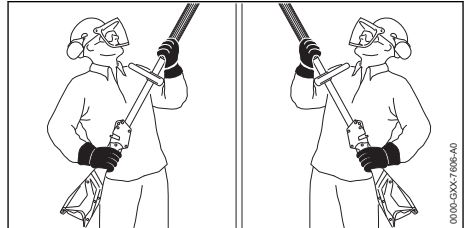

- ▶ Nożyce do żywopłotów trzymać jedną ręką za uchwyt manipulacyjny w taki sposób, aby kciuk obejmował uchwyt manipulacyjny.
- ▶ Nożyce do żywopłotów trzymać drugą ręką za wąż osłonowy w taki sposób, aby kciuk obejmował wąż.

### 11.2 Ustawianie kąta noży tnących

Kąt nachylenia noży tnących można ustawić w 2 różnych pozycjach do góry i 4 różnych pozycjach w dół w zależności od zastosowania i wzrostu użytkownika.

- ▶ Wyłączyć nożyce do żywopłotów i wyjąć akumulator.

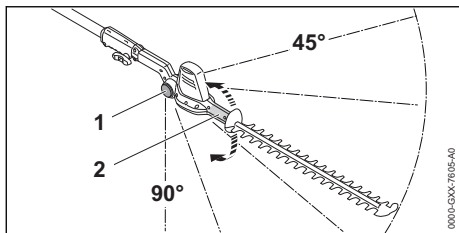

- ▶ Chwycić ręką i przytrzymać uchwyt obrotowy (2).
- ▶ Nacisnąć po obu stronach i przytrzymać przycisk blokady (1).
- ▶ Ustawić odpowiedni kąt.
- ▶ Puścić przycisk blokady (1) po obu stronach.
- ▶ Poruszyć uchwytem obrotowym (2), aż noże tnące zablokują się.  
Kąt noży jest ustawiony.

### 11.3 Cięcie

#### Cięcie blisko ziemi

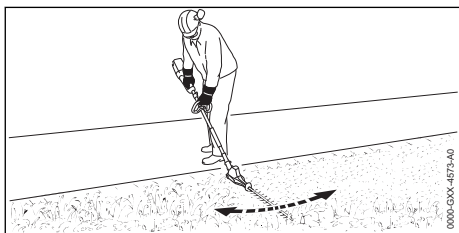

- ▶ Noże tnące ustawić pod kątem.
- ▶ Nożycami do żywopłotów poruszać równomiernie w jedną i w drugą stronę.
- ▶ Pracować powoli i miarowo.
- ▶ Gdy wydajność cięcia spadnie: Naostrzyć noże tnące.

#### Cięcie pionowo

- ▶ Grube konary i gałęzie należy usuwać za pomocą sekatora lub pilarki spalinowej.

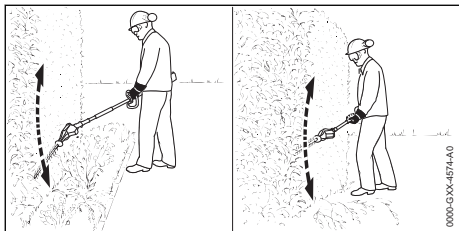

- ▶ W przypadku konieczności cięcia w odległości od żywopłotu: Noże tnące ustawić pod kątem.
- ▶ Nożyce prowadzić po jednej stronie żywopłotu, zataczając łuki.

- ▶ Pracować powoli i miarowo.
- ▶ Drugą stronę żywopłotu obcinać w ten sam sposób.
- ▶ Gdy wydajność cięcia spadnie: Naostrzyć noże tnące.

#### Cięcie poziomo

- ▶ Grube konary i gałęzie należy usuwać za pomocą sekatora lub pilarki spalinowej.

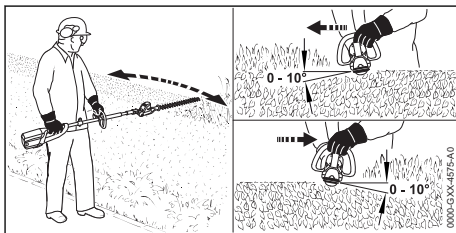

- ▶ Na górnej stronie żywopłotu stosować noże tnące pod kątem od 0° do 10°.
- ▶ Nożyce prowadzić podczas cięcia poziomo, zataczając łuki w jedną stronę i z powrotem.
- ▶ Gdy wydajność cięcia spadnie: Naostrzyć noże tnące.

#### Cięcie od góry

- ▶ Grube konary i gałęzie należy usuwać za pomocą sekatora lub pilarki spalinowej.

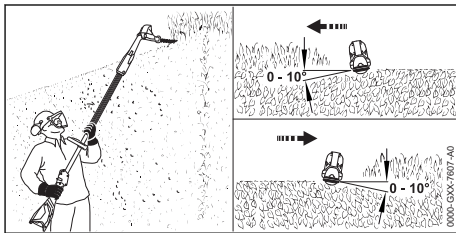

- ▶ Noże tnące ustawić całkowicie pod kątem.
- ▶ Na górnej stronie żywopłotu stosować noże tnące pod kątem od 0° do 10°.
- ▶ Nożyce prowadzić podczas cięcia poziomo, zataczając łuki w jedną stronę i z powrotem.
- ▶ Gdy wydajność cięcia spadnie: Naostrzyć noże tnące.

## 12 Po zakończeniu pracy

### 12.1 Po zakończeniu pracy

- ▶ Wyłączyć nożyce i wyjąć akumulator.
- ▶ Jeśli nożyce są mokre, należy poczekać do ich wyschnięcia.
- ▶ Jeżeli akumulator jest mokry: poczekać do jego wyschnięcia.
- ▶ Wyczyścić nożyce.
- ▶ Wyczyścić noże.

- ▶ Nałożyć osłonę na noże w taki sposób, aby noże były całkowicie zasłonięte.
- ▶ Wyczyścić akumulator.

## 13 Transport

### 13.1 Transport nożyc do żywopłatów

- ▶ Wyłączyć nożycy i wyjąć akumulator.
- ▶ Nałożyć osłonę na noże w taki sposób, aby noże były całkowicie zasłonięte.

#### Przenoszenie nożyc do żywopłatów

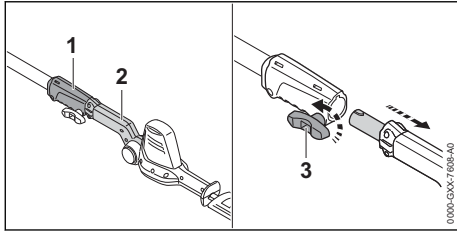

- ▶ Śrubę zaciskową (3) przekręcić w lewo.
- ▶ Wyciągnąć nóż tnący (2) z tulei łączącej (1).
- ▶ Noże tnące przenosić jedną ręką w taki sposób, aby były skierowane do tyłu.

#### Transport nożyc do żywopłatów samochodem

- ▶ Nożycy zabezpieczyć w taki sposób, aby nie mogły się przewrócić lub przesunąć.

### 13.2 Transport akumulatora

- ▶ Wyłączyć nożycy i wyjąć akumulator.
- ▶ Sprawdzić bezpieczny stan akumulatora.
- ▶ Zapakować akumulator tak, aby nie przesunął się w opakowaniu.
- ▶ Zabezpieczyć opakowanie, aby nie mogło się poruszyć.

Akumulator podlega przepisom dot. transportu towarów niebezpiecznych. Akumulator został sklasyfikowany jako UN 3480 (akumulatory litowo-jonowe) i przeszedł badania zgodnie z podręcznikiem ONZ „Badania i kryteria” część III, rozdział 38.3.

Przepisy dotyczące transportu można znaleźć na stronie [www.stihl.com/safety-data-sheets](http://www.stihl.com/safety-data-sheets).

## 14 Przechowywanie

### 14.1 Przechowywanie nożyc do żywopłatów

- ▶ Wyłączyć nożycy do żywopłatów i wyjąć akumulator.
- ▶ Nałożyć osłonę na noże tnące w taki sposób, aby całkowicie je zakryć.

- ▶ Nożycy do krzewów przechowywać w następujący sposób:
  - Nożycy do żywopłatów przechowywać w miejscu niedostępnym dla dzieci.
  - Nożycy do żywopłatów muszą być czyste i suche.

### 14.2 Przechowywanie akumulatora

Firma STIHL zaleca przechowywanie akumulatora naładowanego do poziomu od 40% do 60% (2 świecące się zielone diody).

- ▶ Przechowywać akumulator w poniższy sposób:
  - Akumulator przechowywać w miejscu niedostępnym dla dzieci.
  - Jest czysty i suchy.
  - Akumulator przechowywać w zamkniętym pomieszczeniu.
  - Akumulator nie jest podłączony do nożyc do żywopłatów.
  - Jeśli akumulator jest przechowywany w ładowarce: odłączyć wtyczkę zasilającą i przechowywać akumulator w stanie naładowania między 40% a 60% (2 diody świecą na zielono).
  - Temperatura akumulatora wynosi od -10°C do 50°C.

#### WSKAZÓWKA

- Jeśli akumulator nie jest przechowywany zgodnie z opisem w niniejszej instrukcji obsługi, może dojść do jego całkowitego rozładowania i przez to nieodwracalnego uszkodzenia.
  - ▶ Rozładowany akumulator przed przechowywaniem naładować. Firma STIHL zaleca przechowywanie akumulatora naładowanego do poziomu od 40% do 60% (2 świecące na zielono diody).
  - ▶ Akumulatora nie przechowywać razem z nożycami do żywopłatów.

### 14.3 Przechowywanie nożyc do żywopłatów w uchwycie ściennym

Nożycy do żywopłatów można przechowywać w uchwycie ściennym.

## Montaż uchwytu ściennego

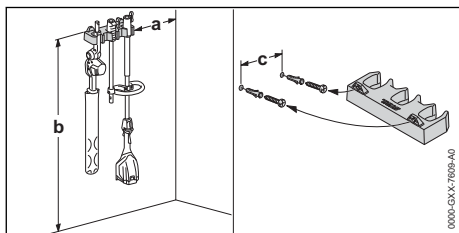

- ▶ Zamontować uchwyt ścienny na ścianie w taki sposób, aby były spełnione następujące warunki:
  - Do przytwierdzenia należy użyć odpowiednich materiałów mocujących.
  - Uchwyt ścienny musi być zawieszony poziomo. Konieczne jest zachowanie następujących wymiarów:
    - a = min. 20 cm
    - b = min. 130 cm
    - c = 22,8 cm

## Włożenie nożyc do żywopłotów do uchwytu ściennego

- ▶ Wyłączyć nożyce do żywopłotów i wyjąć akumulator.
- ▶ Nałożyć osłonę na noże tnące w taki sposób, aby całkowicie je zakryć.
- ▶ Rozmontować nożyce do żywopłotów.
- ▶ Wysięgnik zawiesić za tuleję łączącą.
- ▶ Noże tnące zawiesić za uchwyt obrotowy.

## 15 Czyszczenie

### 15.1 Czyszczenie nożyc

- ▶ Wyłączyć nożyce i wyjąć akumulator.
- ▶ Nożyce na wysięgniku do żywopłotów wyczyścić wilgotną szmatką lub środkiem do usuwania żywicy STIHL.
- ▶ Wyczyścić pędzlem otwory wentylacyjne.
- ▶ Usunąć ciała obce z komory akumulatora i wyczyścić ją wilgotną szmatką.
- ▶ Wyczyścić pędzlem lub miękką szczotką styki w komorze akumulatora.

### 15.2 Czyszczenie noży tnących

- ▶ Wyłączyć nożyce do żywopłotów i wyjąć akumulator.
- ▶ Spryskać noże tnące po obu stronach środkiem do usuwania żywicy STIHL.
- ▶ Włożyć akumulator.
- ▶ Nożyce do żywopłotów włączyć na 5 sekund. Noże tnące zaczną się ruszać. Środek do usuwania żywicy rozprzodza się równomiernie.

### 15.3 Czyszczenie akumulatora

- ▶ Wyczyścić akumulator wycierając go wilgotną ścierką.

## 16 Konserwacja

### 16.1 Ostrzenie noży tnących

Firma STIHL poleca, aby zlecać ostrzenie noży tnących autoryzowanym dealerom marki STIHL.



#### OSTRZEŻENIE

- Zęby tnące noży są naostrzone. Użytkownik może się przeciąć.
  - ▶ Pracować w rękawicach roboczych wykonanych z wytrzymałych materiałów.
- ▶ Wyłączyć nożyce do żywopłotów i wyjąć akumulator.

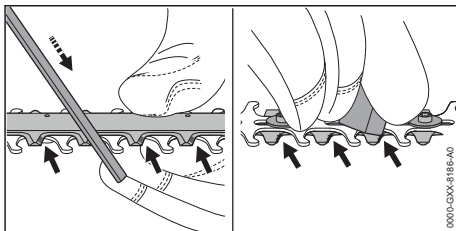

- ▶ Każde ostrze górnego noża tnącego należy szlifować za pomocą płaskiego pilnika STIHL ruchem do przodu. Zachowywać przy tym odpowiedni kąt ostrzenia,  19.2.
- ▶ Obrócić nożyce do żywopłotów.
- ▶ Z każdej ostrza usunąć zadziory od dołu.
- ▶ Kurz powstający w procesie pilowania usuwać za pomocą wilgotnej szmatki.
- ▶ Spryskać noże tnące po obu stronach środkiem do usuwania żywicy STIHL.
- ▶ Nożyce do żywopłotów włączyć na 5 sekund. Noże tnące zaczną się ruszać. Środek do usuwania żywicy rozprzodza się równomiernie.
- ▶ W razie wątpliwości: Skontaktuj się z dealerem marki STIHL.

## 17 Naprawa

### 17.1 Naprawa nożyc do żywopłotu i akumulatora

Użytkownik nie może samodzielnie naprawiać nożyc do żywopłotów, noży tnących i akumulatora.

- ▶ Jeśli nożyce do żywopłotów lub noże tnące są uszkodzone: Nie używać nożyc do żywopłotów i skontaktować się z autoryzowanym dealerem STIHL.

- Jeżeli akumulator jest uszkodzony: Wymiana akumulatora.

## 18 Rozwiązywanie problemów

### 18.1 Usuwanie usterek nożyc do żywopłatów lub akumulatora

Usterka	Diody na akumulatorze	Przyczyna	Sposób usunięcia
Nożyce do żywopłatów nie uruchamiają się po włączeniu.	1 dioda miga na zielono.	Zbyt niski poziom naładowania akumulatora.	► Naładować akumulator w sposób opisany w instrukcji obsługi ładowarek STIHL AL 101, 300, 500.
	1 dioda świeci się na czerwono.	Akumulator jest za ciepły lub za zimny.	► Wyciągnąć akumulator. ► Pozostawić akumulator do ostygnięcia lub ogrzania.
	3 diody migają na czerwono.	Nożyce są niesprawne.	► Wyciągnąć akumulator. ► Wyczyścić styki elektryczne w komorze akumulatora. ► Włożyć akumulator. ► Włączenie nożyc do żywopłatów. ► Jeśli 3 diody nadal migają na czerwono: Nie używać nożyc do żywopłatów i skontaktować się z autoryzowanym dealerm STIHL.
		Noże poruszają się z oporami.	► Spryskać noże po obu stronach środkiem do usuwania żywicy STIHL. ► Jeśli 3 diody nadal migają na czerwono: Nie używać nożyc do żywopłatów i skontaktować się z autoryzowanym dealerm STIHL.
	3 diody świecą się na czerwono.	Nożyce do żywopłatów są zbyt ciepłe.	► Wyciągnąć akumulator. ► Począkać do schłodzenia nożyc do żywopłatów.
	4 diody migają na czerwono.	Usterka akumulatora.	► Wyjąć akumulator i włożyć go ponownie. ► Włączenie nożyc do żywopłatów. ► Jeżeli 4 diody nadal migają na czerwono, nie używać akumulatora i skontaktować się z autoryzowanym dealerm STIHL.
	-	Przerwanie połączenia elektryczne między nożycami do żywopłatów a akumulatorem.	► Wyciągnąć akumulator. ► Wyczyścić styki elektryczne w komorze akumulatora. ► Włożyć akumulator.
	-	Nożyce do żywopłatów lub akumulator są wilgotne.	► Poczekać do wyschnięcia nożyc do żywopłatów lub akumulatora.
Nożyce do żywopłatów wyłączają się podczas pracy.	3 diody świecą się na czerwono.	Nożyce do żywopłatów są zbyt ciepłe.	► Wyciągnąć akumulator. ► Poczekać do schłodzenia nożyc do żywopłatów.
	-	Występuje usterka elektryczna.	► Wyjąć akumulator i włożyć go ponownie. ► Włączenie nożyc do żywopłatów.
Nożyce do żywopłatów pracują za krótko na akumulatorze.	-	Akumulator nie jest całkowicie naładowany.	► Naładować całkowicie akumulator w sposób opisany w instrukcji obsługi ładowarek STIHL AL 101, 300, 500.
	-	Przekroczona żywotność akumulatora.	► Wymienić akumulator.



## 19 Dane techniczne

### 19.1 Nożyce do żywopłotów STIHL HLA 56

Dozwolone akumulatory:

- STIHL AK
- Masa bez akumulatora: 3,8 kg

Czas pracy jest podany na stronie [www.stihl.com/battery-life](http://www.stihl.com/battery-life).

### 19.2 Noże tnące

- Odstęp między zębami tnącymi: 30 mm
- Długość cięcia: 450 mm
- Kąt ostrzenia: 35°

### 19.3 Akumulator STIHL AK

- Technologia akumulatora: litowo-jonowa
- Napięcie: 36 V
- Pojemność w Ah: patrz tabliczka z określeniem mocy urządzenia
- Energia wewnętrzna w Wh: patrz tabliczka z określeniem mocy urządzenia
- Ciężar w kg: patrz tabliczka znamionowa
- Dopuszczalny zakres temperatury do stosowania i przechowywania: - 10 °C do + 50 °C

### 19.4 Poziom hałasu i drgań

Wartość korekcji ciśnienia akustycznego wynosi 2 dB(A). Wartość korekcji mocy akustycznej wynosi 2 dB(A). Wartość korekcji drgań wynosi 2 m/s<sup>2</sup>.

STIHL zaleca noszenie ochronników słuchu.

- Poziom ciśnienia akustycznego  $L_{pA}$  mierzonego wg ISO 22868: 77 dB(A)
- Poziom mocy akustycznej  $L_{wA}$  mierzonej wg ISO 22868: 88 dB(A)
- Wartość drgań  $a_{hv}$  zmierzona wg ISO 22867
  - Uchwyt manipulacyjny: 1,5 m/s<sup>2</sup>
  - Uchwyt obwiedniowy: 1,5 m/s<sup>2</sup>
  - Wąż okładzinowy: 1,5 m/s<sup>2</sup>

Podane poziomy drgań zmierzono znormalizowaną metodą badawczą i można je przyjąć do porównania drgań różnych urządzeń elektrycznych. Rzeczywiste wartości drgań mogą różnić się od wartości podanych w zależności od rodzaju zastosowania urządzenia. Podane wartości drgań mogą służyć do wstępnej oceny obciążenia drganiami. Rzeczywiste obciążenie drganiami musi zostać ustalone w drodze oceny. Należy przy tym uwzględnić okresy czasu, w których urządzenie elektryczne pozostawało wyłączone, a także takie, w których urządzenie było włączone jednakże poruszało się bez obciążenia.

Informacje o zgodności z dyrektywą 2002/44/WE w sprawie poziomu drgań można znaleźć na stronie [www.stihl.com/vib](http://www.stihl.com/vib).

### 19.5 REACH

Rozporządzenie REACH jest unijnym rozporządzeniem w sprawie rejestracji, oceny, udzielania zezwoleń i stosowanych ograniczeń w zakresie chemikaliów.

Informacje dotyczące zgodności z rozporządzeniem REACH znajdują się pod adresem: [www.stihl.com/reach](http://www.stihl.com/reach).

## 20 Części zamienne i akcesoria

### 20.1 Części zamienne i akcesoria

**STIHL** Symbole te oznaczają oryginalne części zamienne i akcesoria marki STIHL.

Firma STIHL zaleca używanie oryginalnych części zamiennych i akcesoriów STIHL.

Mimo nieustannej obserwacji rynku firma STIHL nie jest w stanie ocenić niezawodności, bezpieczeństwa i przydatności części zamiennych i akcesoriów innych producentów i dlatego nie może ręczyć za ich używanie.

Oryginalne części zamienne i akcesoria STIHL można nabyć u dealerów STIHL.

## 21 Utylizacja

### 21.1 Utylizacja nożyc na wysięgniku do żywopłotów i akumulatora

Informacje na temat utylizacji są dostępne w lokalnym urzędzie lub u autoryzowanego dealera STIHL.

Nieprawidłowa utylizacja może powodować szkody na zdrowiu i obciążać środowisko.

- ▶ Produkty STIHL i ich opakowania zgodnie z lokalnymi przepisami oddać do właściwego miejsca zbiórki w celu recyklingu.
- ▶ Nie wyrzucać do zwykłego pojemnika na odpady komunalne.

## 22 Deklaracja zgodności UE

### 22.1 Nożyce do żywopłotów STIHL HLA 56

ANDREAS STIHL AG & Co. KG  
Badstraße 115  
D-71336 Waiblingen

Niemcy

oświadcza na własną odpowiedzialność, że

- Urządzenie: Akumulatorowe nożyce na wysięgniku do żywopłotów
- Producent: STIHL
- Typ: HLA 56
- Identyfikacja serii: HA01

spełnia obowiązujące postanowienia dyrektyw 2011/65/UE, 2006/42/WE, 2014/30/UE oraz 2000/14/WE i zostało opracowane oraz wykonane zgodnie z wydaniami następujących norm obowiązującymi w dniu produkcji: EN 55014-1, EN 55014-2, EN 60745-1 z uwzględnieniem normy EN ISO 10517 i EN 60745-2-15.

Zastosowana procedura oceny zgodności zgodnie z dyrektywą 2000/14/WE, załącznik V.

- Zmierzony poziom mocy akustycznej: 88 dB(A)
- Gwarantowany poziom mocy akustycznej: 90 dB(A)

Dokumentacja techniczna jest przechowywana w Dziale certyfikacji produktów firmy ANDREAS STIHL AG & Co. KG.

Rok produkcji, kraj produkcji oraz numer seryjny są podane na nożycach do żywopłotów.

Waiblingen, 15.07.2021

ANDREAS STIHL AG &amp; Co. KG



z up.

Dr. Jürgen Hoffmann, kierownik Działu Dopuszczania Produktów i Regulacji Prawnych

## 23 Deklaracja zgodności UKCA

### 23.1 Nożyce do żywopłotów STIHL HLA 56



ANDREAS STIHL AG & Co. KG  
Badstraße 115  
D-71336 Waiblingen

Niemcy

oświadcza na własną odpowiedzialność, że

- Urządzenie: Akumulatorowe nożyce na wysięgniku do żywopłotów
- Producent: STIHL
- Typ: HLA 56
- Identyfikacja serii: HA01

spełnia odnośne wymagania brytyjskich rozporządzeń The Restriction of the Use of Certain Hazardous Substances in Electrical and Electronic Equipment Regulations 2012, Supply of Machinery (Safety) Regulations 2008, Electromagnetic Compatibility Regulations 2016 i Noise Emission in the Environment by Equipment for use Outdoors Regulations 2001 oraz zostało skonstruowane i wyprodukowane zgodnie z normami: EN 55014-1, EN 55014-2, EN 60745-1 w wersjach obowiązujących w dniu produkcji, z uwzględnieniem norm EN ISO 10517 i EN 60745-2-15.

Zastosowana procedura oceny zgodności zgodnie z brytyjskim rozporządzeniem Noise Emission in the Environment by Equipment for use Outdoors Regulations 2001, Schedule 8.

- Zmierzony poziom mocy akustycznej: 88 dB(A)
- Gwarantowany poziom mocy akustycznej: 90 dB(A)

Dokumentacja techniczna jest przechowywana w firmie ANDREAS STIHL AG & Co. KG.

Rok produkcji, kraj produkcji oraz numer seryjny są podane na nożycach do żywopłotów.

Waiblingen, 15.07.2021

ANDREAS STIHL AG &amp; Co. KG



z up.

Dr. Jürgen Hoffmann, kierownik Działu Dopuszczania Produktów i Regulacji Prawnych

## 24 Ogólne wskazówki bezpieczeństwa obowiązujące podczas pracy narzędziami z napędem elektrycznym

### 24.1 Wprowadzenie

Niniejszy rozdział oddaje sens ogólnych zasad bezpieczeństwa pracy przy użyciu ręcznych, mechanicznych elektronarzędzi, wstępnie sformułowanych w normie EN/IEC 62841.

Firma STIHL jest zobowiązana do przedrukowania tych tekstów.

W wypadku akumulatorowych urządzeń STIHL nie znajdują zastosowania wskazówki bezpieczeństwa podane w punkcie „Elektryczne wskazówki bezpieczeństwa” dot. unikania porażenia prądem elektrycznym.

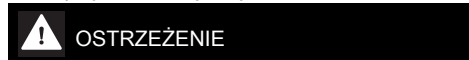

#### OSTRZEŻENIE

■ **Przeczytać wszystkie wskazówki bezpieczeństwa, instrukcje, ilustracje i dane techniczne dołączone do tego elektronarzędzia.** Nieprzestrzeganie poniższych instrukcji może spowodować porażenie prądem elektrycznym, wybuch pożaru i/lub ciężkie obrażenia ciała. **Wszystkie wskazówki i zalecenia dotyczące bezpieczeństwa należy starannie przechować w celu ewentualnego posłużenia się nimi w przyszłości.**

Pojęcie "elektonarzędzie" zastosowane w niniejszych wskazówkach dotyczących bezpieczeństwa odnosi się do elektronarzędzi, których napęd stanowi napięcie sieciowe (z przewodem zasilania sieciowego) oraz tych, do których napędu użyto akumulatora (bez przewodu zasilania sieciowego).

## 24.2 Bezpieczeństwo na stanowisku pracy

- Utrzymywać porządek i zapewnić dobre oświetlenie na stanowisku pracy.** Nieporządek lub niewystarczające oświetlenie mogą być przyczyną wypadku.
- Nie należy pracować elektronarzędziem w otoczeniu, w którym występuje zagrożenie eksplozją, w którym znajdują się łatwopalne ciecze, gazy i pyły.** Elektronarzędzia wytwarzają iskry, które mogą spowodować zapłon pyłów lub oparów.
- Podczas używania elektronarzędzia nie pozwolić na zbliżanie się dzieci i innych osób.** W razie odwrócenia uwagi można łatwo utracić kontrolę nad elektronarzędziem.

## 24.3 Bezpieczeństwo elektryczne

- Wtyczka zasilania elektronarzędzia musi pasować do gniazdka elektrycznego. Nie wolno w żaden sposób modyfikować wtyczki. Nie używać przejściówek razem z uziemionymi elektronarzędziami.** Niezmodyfikowane wtyczki i odpowiednie gniazdka elektryczne

zmniejszają ryzyko porażenia prądem elektrycznym.

- Unikać kontaktu ciała z uziemionymi powierzchniami, np. rurami, grzejnikami, piecami i lodówkami.** Jeżeli ciało użytkownika jest uziemione, występuje podwyższone ryzyko porażenia prądem elektrycznym.
- Chronić elektronarzędzia przed deszczem i wilgocią.** Jeżeli woda wniknie do wnętrza elektronarzędzia, zwiększa się ryzyko porażenia prądem elektrycznym.
- Nie używać przewodu zasilającego w niewłaściwy sposób. Nie używać przewodu zasilającego do przenoszenia, ciągnięcia lub wyciągania wtyczki z gniazdka. Chronić przewód zasilający przed wysokimi temperaturami, kontaktem z olejami, ostrymi krawędziami oraz ruchomymi elementami.** Uszkodzone lub poskręcane przewody zwiększają ryzyko porażenia prądem elektrycznym.
- W przypadku używania elektronarzędzia na zewnątrz wolno stosować wyłącznie przedłużacze do użytku na zewnątrz.** Stosowanie przedłużacza dopuszczonego do użytku na zewnątrz zmniejsza ryzyko porażenia prądem elektrycznym.
- Jeżeli nie można uniknąć użycia elektronarzędzia w wilgotnym otoczeniu, należy stosować wyłącznik różnicowo-prądowy.** Używanie wyłącznika różnicowo-prądowego zmniejsza ryzyko porażenia prądem elektrycznym.

## 24.4 Bezpieczeństwo ludzi

- Podczas pracy elektronarzędziem należy zachować ostrożność, uwagę i zdrowy rozsądek. Nie pracować elektronarzędziem w przypadku zmęczenia lub pod wpływem narkotyków, alkoholu i leków.** Moment nieuwagi podczas pracy elektronarzędziem może prowadzić do poważnych obrażeń.
- Stosować środki ochrony indywidualnej i zawsze nosić okulary ochronne.** Stosowanie środków ochrony indywidualnej, takich jak maska przeciwpyłowa, obuwie ochronne z antypoślizgowymi podeszwami, kask ochronny czy ochronniki słuchu, dostosowanych do rodzaju elektronarzędzia i warunków pracy, zmniejsza ryzyko obrażeń.
- Unikać niezamierzonego uruchomienia. Przed podłączeniem elektronarzędzia do zasilania i/lub podłączeniem akumulatora oraz przed podniesieniem i przenoszeniem elektronarzędzia należy sprawdzić, czy jest**

- ono wyłączone.** Noszenie elektronarzędzia z palcem na włączniku lub podłączanie do zasilania włączonego elektronarzędzia może prowadzić do wypadków.
- d) **Przed włączeniem elektronarzędzia należy usunąć wszystkie narzędzia do ustawiania i klucze.** Narzędzie lub klucz znajdujący się w obracającym się elemencie elektronarzędzia może spowodować obrażenia.
  - e) **Unikać pracy w nienaturalnej pozycji ciała. Przyjąć prawidłową i stabilną postawę ciała, aby nie stracić równowagi.** Dzięki temu w niespodziewanych sytuacjach łatwiej jest zachować kontrolę nad elektronarzędziem.
  - f) **Nosić odpowiednią odzież roboczą. Nie nosić zbyt obszernej odzieży ani biżuterii. Nie zbliżać włosów i odzieży do ruchomych elementów.** Luźna odzież, biżuteria lub długie włosy mogą zostać pochwycone przez ruchome elementy.
  - g) **Jeśli można zamontować urządzenia odciążowe, należy je podłączyć i używać zgodnie z przeznaczeniem.** Zastosowanie odkurzacza zmniejsza zagrożenia powodowane przez pył.
  - h) **Nie ulegać fałszywemu poczuciu bezpieczeństwa i nie ignorować zasad bezpieczeństwa dotyczących elektronarzędzi, nawet jeśli po wielokrotnym użyciu użytkownik potrafi korzystać z elektronarzędzia.** Brak ostrożności może w ciągu ułamków sekundy spowodować ciężkie obrażenia.

## 24.5 Używanie elektronarzędzia

- a) **Nie przeciążać elektronarzędzia. Do pracy używać odpowiedniego elektronarzędzia.** Dobór odpowiedniego elektronarzędzia zwiększa wygodę i bezpieczeństwo pracy.
- b) **Nie używać elektronarzędzia z uszkodzonym włącznikiem.** Elektronarzędzie, którego nie można włączyć ani wyłączyć, jest niebezpieczne i musi zostać natychmiast naprawione.
- c) **Przed dokonaniem ustawień w urządzeniu, wymianą elementów wyposażenia lub odłożeniem elektronarzędzia należy wyciągnąć wtyczkę z gniazdka oraz/lub wyjąć akumulator.** Uniemożliwi to niezamierzone uruchomienie elektronarzędzia.
- d) **Jeżeli elektronarzędzie nie będzie używane, należy odłożyć je w miejscu poza zasięgiem dzieci. Nie udostępniać elektronarzędzia osobom, które nie potrafią go obsłu-**

**giwać lub nie przeczytały niniejszej instrukcji.** Elektronarzędzia są niebezpieczne, jeżeli są używane przez osoby niedysponujące odpowiednim doświadczeniem.

- e) **Dbać odpowiednio o elektronarzędzia i narzędzia. Sprawdzać, czy ruchome elementy działają prawidłowo i czy poruszają się swobodnie, czy elementy nie są pęknięte lub uszkodzone w stopniu pogarszającym działanie elektronarzędzia. Przed rozpoczęciem pracy należy naprawić uszkodzone elementy.** Przyczyną wielu wypadków przy pracy jest brak prawidłowej konserwacji elektronarzędzi.
- f) **Narzędzia tnące muszą być naostrzone i czyste.** Starannie pielęgnowane narzędzia tnące z naostrzonymi krawędziami tnącymi rzadziej się klinują i są łatwiejsze w prowadzeniu.
- g) **Używać elektronarzędzi, wyposażenia i narzędzi zgodnie z niniejszymi wskazówkami. Należy przy tym uwzględnić warunki pracy oraz wykonywane zadanie.** Używanie elektronarzędzi do innych celów może prowadzić do niebezpiecznych sytuacji.
- h) **Uchwyty i powierzchnie uchwytów muszą być suche, czyste i niezabrudzone olejem i smarem.** Śliskie uchwyty i powierzchnie uchwytów nie pozwalają na bezpieczną obsługę i zachowanie kontroli nad elektronarzędziem w nieprzewidzianych sytuacjach.

## 24.6 Stosowanie i obchodzenie się z narzędziem akumulatorowym

- a) **Akumulatory należy ładować wyłącznie przy pomocy ładowarek, które są zalecane przez producenta.** Dla ładowarek, które zostały skonstruowane dla określonego rodzaju akumulatorów, występuje zagrożenie wybuchem pożaru, jeżeli zostaną zastosowane do ładowania innych akumulatorów.
- b) **W związku z tym, do urządzeń elektrycznych wolno stosować tylko te akumulatory, które zostały dla nich przewidziane.** Używanie innych akumulatorów może być przyczyną obrażeń i prowadzić do pożaru.
- c) **Nie wolno przechowywać nieużywanych akumulatorów w pobliżu spinaczy biurowych, monet, kluczy, gwoździ, śrub lub innych małych przedmiotów metalowych, które mogłyby doprowadzić do zwarcia biegunów akumulatora.** Zwarcie pomiędzy zestykami aku-

mulatora може да доведе до попарені или до експлозії пожеги.

- d) **При неправилном употребі на акумулатора може да изтече теч. Трябва да се избегва контакт с теч. В случаі на експлозії контакт с теч трябва да се избегва. Ако теч попадне в очі, трябва да се консултира лекар. Изтечещата теч от акумулатора може да предизвика дразненіе на кожата и да предизвика попареніе.**
- e) **Не трябва да се използва повреден или модифициран акумулатор. Повреден или модифициран акумулатор може да се използва по начин, който не е предвиден и може да предизвика пожега, експлозії или тежко повреда.**
- f) **Не трябва да се използва акумулатор на експлозії или високи температури. Пламя или температура над 130°C (265°F) може да предизвика експлозії.**
- g) **Трябва да се следват всички инструкции за зарядка и не зарядка акумулатора или инструменти от акумулаторна група извън температурния диапазон, даден в инструкциите за употреба. Неправилно зарядка или зарядка извън температурния диапазон, даден в инструкциите за употреба може да доведе до повреда на акумулатора и да увеличи риска от пожега.**

## 24.7 Сервис

- a) **Поправка на оборудването трябва да се извършва само от квалифициран електротехник и само с оригинални части.** По този начин може да се гарантира, че оборудването е безопасно.
- b) **Не трябва никога да се правят консервационни работи с акумулатори. Всички работи за консервация трябва да се извършват само от производителя или от обучен персонал.**

## 24.8 Засади за безопасност относно нож за жив плет

Общи засади за безопасност относно нож за жив плет

- a) **Всички части на тялото трябва да се държат далеч от ножа. Не трябва да се опитва да се отстранява материал от работещи ножи или да се държи материал. След изключване на ножа трябва да се увери, че ножът не работи повече.**

по време на работата. Момент на невнимание по време на работата с ножа за жив плет може да доведе до сериозни повреди.

- b) **Ножи трябва да се носят, държейки ги за хватката при задържаніе на ножи. Трябва да се внимава, за да не се включи ключът. Правилно пренасане на ножа за жив плет може да предизвика непланирано движение и повреда на пръста.**
- c) **По време на транспорт или съхранение на ножа трябва да се постави защитна капачка. Правилно използване на ножа за жив плет може да предизвика повреда на пръста.**
- d) **Преди да се използва оборудването, трябва да се изключат всички ключове и да се извади акумулатор. Непланирано движение на ножа за жив плет може да доведе до сериозни повреди.**
- e) **Съгледано е, че ножи могат да попаднат на непланирано движение на електрически проводници, оборудването трябва да се държи за изолацията на хватката. Контакт с ножи може да доведе до повреда на пръста под налягане, което може да доведе до експлозії или повреда на оборудването, намиращо се също под налягане, което може да доведе до повреда на пръста от електрически ток.**
- f) **Не трябва да се приближава до места на експлозії. Проводници могат да бъдат скрити в жив плет или в храсти, което може да доведе до експлозії при експлозії.**
- g) **Не трябва да се използва нож за жив плет при неблагоприятни метеорологични условия, като например при буря. Това може да увеличи риска от повреда на пръста.**

## СЪДЪРЖАНИЕ

1	Предговор.....	230
2	Информация относно настоящото Ръководство за употреба.....	230
3	Преглед на съдържанието.....	231
4	Указания за безопасност.....	232
5	Подготовка на апарата за подрязване на жив плет.....	238
6	Зарядка на акумулатора и светодиодите.....	238
7	Монтаж на апарата за подрязване на жив плет.....	239
8	Поставяне и изваждане на акумулатора.....	240

9	Включване и изключване на апарата за подрязване на жив плет.....	240
10	Проверка на апарата за подрязване на жив плет и акумулаторната батерия...	241
11	Работа с апарата за подрязване на жив плет.....	241
12	След работа.....	243
13	Транспортиране.....	243
14	Съхранение.....	244
15	Почистване.....	245
16	Поддръжка /обслужване.....	245
17	Ремонт.....	245
18	Отстраняване на неизправности.....	246
19	Технически данни.....	247
20	Резервни части и принадлежности.....	248
21	Отстраняване /изхвърляне.....	248
22	Декларация на ЕС (EU) за съответствие.....	248
23	Декларация за съответствие UKCA.....	249
24	Общи указания за безопасност за електрически инструменти.....	249

## 1 Предговор

Уважаеми клиенти,

Радваме се, че сте избрали изделие на фирма STIHL. Ние разработваме и произвеждаме продукти с най-високо качество в съответствие с изискванията на нашите клиенти. Така се създават продукти, които се отличават с висока надеждност дори при изключително високо натоварване.

STIHL също така държи на най-високото ниво в обслужването. Сътрудниците в специализираните ни търговски обекти са готови да ви дадат компетентна консултация и съвети, както и да поемат комплексно техническо обслужване на закупените от Вас апарати.

STIHL е категоричен привърженик на устойчивото и отговорно отношение към природата. Настоящото ръководство за употреба следва да Ви подпомогне в продължителното, сигурно и екологично използване на Вашия продукт на STIHL.

Благодарим Ви за доверието и Ви пожелаваме удоволствие от употребата на изделието от фирма STIHL.



Dr. Nikolas Stihl

**ВАЖНО! ПРОЧЕТЕТЕ ПРЕДИ УПОТРЕБА – И СЪХРАНЯВАЙТЕ.**

## 2 Информация относно настоящото Ръководството за употреба

### 2.1 Приложими документи

Приложими са местните правила по техника на безопасност.

- ▶ Прочетете, разберете добре и съхранявайте допълнителните към тази инструкция за експлоатация документи:
  - Общи указания за акумулатор STIHL АК
  - Инструкция за експлоатация на зарядни устройства STIHL AL 101, 300, 500
  - Информация за безопасност за акумулатори STIHL и продукти с вграден акумулатор: [www.stihl.com/safety-data-sheets](http://www.stihl.com/safety-data-sheets)

### 2.2 Обозначение на предупредителни указания, които се срещат в текста



#### ОПАСНОСТ

- Това указание предупреждава за опасностите, които могат да доведат до тежки наранявания или до смърт.
  - ▶ Посочените мерки ще помогнат за предотвратяването на тежки наранявания или смърт.



#### ПРЕДУПРЕЖДЕНИЕ

- Това указание предупреждава за опасностите, които могат да доведат до тежки наранявания или до смърт.
  - ▶ Посочените мерки ще помогнат за предотвратяването на тежки наранявания или смърт.

#### УКАЗАНИЕ

- Това указание предупреждава за опасности, които могат да доведат до материални щети.
  - ▶ Посочените мерки ще помогнат за предотвратяването на материални щети.

### 2.3 Символи в текста





Този символ насочва към глава от настоящото ръководство за употреба.





 Този символ показва в коя посока трябва да се премести освобождаващият шибър.

 Този символ показва, че режещият нож трябва да бъде монтиран.

 1 светодиода свети в червено в червено. Акумулаторната батерия е силно загряла или силно се е охладила.

 4 светодиода мигат в червено. В акумулаторната батерия има неизправност.

 Гарантирано максимално ниво на звуковата мощност в съответствие с Директива 2000/14/ЕО в децибели / dB(A), за да се направят сравними звуковите емисии на изделията.

 Посоченото в непосредствена близост до символа показва енергийното съдържание на акумулаторната батерия според спецификацията на производителя на клетката. Наличното за приложение енергийно съдържание е по-ниско.

 Изделието да не се изхвърля заедно с битовите отпадъци.

## 4 Указания за безопасност

### 4.1 Предупредителни символи

Предупредителните символи върху уреда за подрязване на жив плет или акумулаторната батерия означават следното:

 Да се спазват указанията за безопасност и мерките, свързани с тях.

 Да се прочете, разбере и съхранява настоящото Ръководство за употреба.

 Носете предпазни очила и предпазна каска.

 Носете защитни обувки.

 Да се носят работни ръкавици.

 Не докосвайте движещите се режещи ножове.

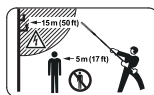

Да се спазва безопасно разстояние.



Пазете уреда за подрязване на жив плет от дъжд и влага.



Изваждайте акумулаторната батерия при прекъсване на работа, при транспортиране, съхраняване, по време на дейностите по поддръжката или ремонта на машината.



Пазете акумулаторната батерия от горещина и огън.



Пазете акумулаторната батерия от дъжд и влага и да не я потапяйте в течности.



Да се спазват допустимите температурни граници за акумулаторната батерия.

### 4.2 Употреба по предназначение

Апаратът за подрязване на жив плет STIHL HLA 56 служи за подрязване на земни покрития, високи живи плетове, високи храсти, високи храсталаци и висок гъсталак.

Апаратът за подрязване на жив плет не може да се използва при дъжд.

Апаратът за подрязване на жив плет се захранва с енергия от акумулаторна батерия STIHL АК.

### ▲ ПРЕДУПРЕЖДЕНИЕ

- Акумулаторните батерии, които не са одобрени от STIHL за апарата за подрязване на жив плет, могат да предизвикат пожар и експлозия. Може да се стигне до тежки наранявания и смърт на хора и до материални щети.
  - ▶ Използвайте апарата за подрязване на жив плет с акумулаторна батерия STIHL АК.
- Ако апаратът за подрязване на жив плет или акумулаторната батерия не се използва по предназначение, може да се стигне до тежко нараняване или дори до смърт на хора, както и до възникване на материални щети.
  - ▶ Апаратът за подрязване на жив плет да се използва така, както е описано в това ръководство за употреба.



- ▶ Акумулаторната батерия да се използва така, както е описани в ръководството за употреба на STIHL АК.

### 4.3 Изисквания към ползвателя

#### ▲ ПРЕДУПРЕЖДЕНИЕ

- Ползвателите, които не са инструктирани предварително, не са в състояние да разпознаят или преценят опасностите, свързани с апарата за подрязване на жив плет и с акумулаторната батерия. Ползвателят или други хора могат да получат тежки или смъртоносни наранявания.



- ▶ Ръководството за употреба да се прочете, разбере и съхранява.

- ▶ Когато апаратът за подрязване на жив плет или акумулаторната батерия се дава на друг ползвател: да му се предаде също и ръководството за употреба.
- ▶ Уверете се, че ползвателят удовлетворява следните изисквания:
  - Ползвателят е отпочинал.
  - Ползвателят физически, емоционално и умствено е способен да обслужва апарата за подрязване на жив плет и акумулаторната батерия и да работи с нея. В случай че ползвателят физически, сетивно или умствено е ограничен да го направи, той може да работи с тях само под надзора или ръководството на отговорно лице.
  - Ползвателят е в състояние да разпознае и прецени опасностите от апарата за подрязване на жив плет и акумулаторната батерия.
  - Ползвателят е пълнолетно лице или се обучава професионално в съответствие с националните разпоредби под надзора на друго лице.
  - Ползвателят трябва да е получил инструкции от специализиран търговски обект на фирма STIHL или от друг компетентен човек, преди да пристъпи към работа с апарата за подрязване на жив плет за първи път.
  - Ползвателят не се намира под въздействие на алкохол, медикаменти или наркотици.
- ▶ При съмнения се обърнете към специализиран търговски обект на STIHL.

### 4.4 Облекло и екипировка

#### ▲ ПРЕДУПРЕЖДЕНИЕ

- По време на работа дългата коса може да се втегли в уреда за подрязване на жив плет. Ползвателят може да бъде сериозно ранен.
  - ▶ Приберете и осигурете дългата коса по такъв начин, че тя да се намира над раменете.
- По време на предмети могат да бъдат изхвърлени с висока скорост. Ползвателят може да бъде наранен.



- ▶ Носете плътно прилягащи предпазни очила. Подходящи предпазни очила са тези, които са минали проверка по стандарт EN 166 или по националните нормативи и със съответна маркировка се предлагат в търговската мрежа.

- ▶ Носете плътно прилягаща горна дреха с дълги ръкави и дълъг панталон.
- Падащи надолу предмети могат да причинят травми на главата.



- ▶ Носете предпазна каска.

- По време на работа може да се вдигне прах. Вдишаният прах може да увреди здравето и да предизвика алергични реакции.
  - ▶ Ако се вдига прах: носете противопрахова маска.
- Неподходящо облекло може да се оплете в дървения материал, храстите и в уреда за подрязване на жив плет. Ползватели без подходящо облекло могат да получат тежки наранявания.
  - ▶ Носете плътно прилягащо облекло.
  - ▶ Не носете шалове и бижута.
- Ако ползвателят носи неподходящи обувки, той може да се подхлъзне. Ползвателят може да бъде наранен.



- ▶ Носете здрави затворени обувки с подметки с грайфери.

- По време на почистване или поддръжка ползвателят може да влезе в контакт с режещите ножеве. Ползвателят може да бъде наранен.



- ▶ Носете работни ръкавици от устойчив материал.

## 4.5 Работен участък и неговата околност

### 4.5.1 Апарат за подрязване на жив плет

#### ▲ ПРЕДУПРЕЖДЕНИЕ

- Външни хора, деца и животни не могат да разпознават и оценяват опасности, свързани с работа на апарата за подрязване на жив плет и опасностите от евентуално изхвърчащи предмети. Външни хора, деца и животни могат да получат тежки наранявания и да бъдат причинени материални щети.

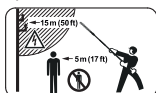

- ▶ Външни хора, деца и животни да се държат на разстояние 5 m по периметъра на работния участък.

- ▶ Да се спазва разстояние от 5 m спрямо всякакви предмети.
- ▶ Не оставяйте апарата за подрязване на жив плет без наблюдение.
- ▶ Уверете се, че деца не могат да си играят с апарата за подрязване на жив плет.
- Апаратът за подрязване на жив плет не е защитен от вода. Ако се работи по време на дъжд или във влажна среда, може да се получи електрически удар. Може да се стигне до сериозни наранявания на ползвателя и повреда на апарата за подрязване на жив плет.



- ▶ Да не се работи по време на дъжд или във влажна среда.

- Електрическите компоненти на апарата за подрязване на жив плет могат да произведат искри. В лесно възпламенима или експлозивна среда искрите могат да предизвикат пожар или експлозия. Може да се стигне до тежки наранявания и смърт на хора и до материални щети.
- ▶ Да не се работи в лесно възпламенима или експлозивна среда.

### 4.5.2 Акумулаторна батерия

#### ▲ ПРЕДУПРЕЖДЕНИЕ

- Външните лица, децата и животните не могат да разпознават и оценяват опасностите, свързани с акумулаторната батерия. Външните лица, децата и животните могат да получат тежки наранявания.
- ▶ Дръжте далеч външни лица, деца и животни.

- ▶ Не оставяйте акумулаторната батерия без надзор.
- ▶ Уверете се, че деца не могат да играят с акумулаторната батерия.
- Акумулаторната батерия не е защитена срещу всички въздействия на околната среда. Ако акумулаторната батерия е изложена на неподходящи въздействия на околната среда, тя може да се запали, да експлодира или да се повреди непоправимо. В резултат от това може да се стигне до тежки наранявания на хора и възникване на материални щети.



- ▶ Пазете акумулаторната батерия от горещина и огън.
- ▶ Не хвърляйте ножицата в огън.



- ▶ Използвайте и съхранявайте акумулаторната батерия в температурния диапазон между - 10 °C и + 50 °C.



- ▶ Пазете акумулаторната батерия от дъжд и влага и да не я потапяйте в течности.

- ▶ Дръжте акумулаторната батерия далеч от малки метални части.
- ▶ Не излагайте акумулаторната батерия на високо налягане.
- ▶ Не излагайте акумулаторната батерия на микровълни.
- ▶ Защитете акумулаторната батерия от химикали и соли.

## 4.6 Състояние, съответстващо на изискванията за безопасност

### 4.6.1 Уред за подрязване на жив плет

Апаратът за подрязване на жив плет се намира в състояние, съответстващо на изискванията за безопасност, когато са изпълнени следните условия:

- Уредът за подрязване на жив плет не е повреден.
- Уредът за подрязване на жив плет е чист.
- Елементите на управлението функционират нормално и не са променени.
- Режещите ножове са правилно монтирани.
- Монтирани са оригинални принадлежности на STIHL за този уред за подрязване на жив плет.
- Принадлежностите са монтирани правилно.

## ▲ ПРЕДУПРЕЖДЕНИЕ

- При състояние, неотговарящо на изискванията за техническа безопасност, е възможно конструктивни части вече да не функционират правилно, а предпазните устройства - да не действат. Може да се стигне до сериозни наранявания на хора или смърт.
  - ▶ Работете с неповреден уред за подрязване на жив плет.
  - ▶ Ако уредът за подрязване на жив плет е мръсен: почистете го.
  - ▶ Не правете промени по уреда за подрязване на жив плет.
  - ▶ Ако елементите за управление не функционират: уредът за подрязване на жив плет да не се използва.
  - ▶ Монтирайте оригинални принадлежности на STIHL за този уред за подрязване на жив плет.
  - ▶ Монтирайте принадлежностите така, както е описано в това ръководство за употреба или както е описано в ръководството за употреба на принадлежностите.
  - ▶ Да не се вкарват никакви предмети в отворите на уреда за подрязване на жив плет.
  - ▶ Сменете износените или повредени указателни табелки.
  - ▶ При съмнения се обърнете към специализиран търговски обект на STIHL.

### 4.6.2 Режещи ножове

- Режещите ножове се намират в състояние, съответстващо на изискванията за безопасност, когато са изпълнени следните условия:
- Режещите ножове не са повредени.
  - Режещите ножове не са деформирани.
  - Режещите ножове са лесно подвижни.
  - Режещите ножове са добре заточени.
  - Режещите ножове са гладки, без мустаци.

## ▲ ПРЕДУПРЕЖДЕНИЕ

- Ако режещите ножове не се намират в съответното безопасно техническо състояние някои части от тях могат да се разхлабят и да се изхвърчат навън. Може да се стигне до сериозни наранявания на лица.
  - ▶ Да се работи само с неповреден/изправен режещ нож.
  - ▶ Режещите ножове трябва правилно да се заточват и да се почистват от мустаци.

- ▶ При съмнения и въпроси обърнете се към сътрудник в специализиран търговски обект на фирма STIHL.

### 4.6.3 Акумулатор

Акумулаторът е в състояние, съобразено с изискванията за безопасност, ако следните условия са изпълнени:

- Акумулаторът не е повреден.
- Акумулаторът е чист и сух.
- Акумулаторът функционира и не е променен.

## ▲ ПРЕДУПРЕЖДЕНИЕ

- В състояние, което не е съобразено с изискванията за безопасност, акумулаторът вече не може да функционира безопасно. Хората могат да получат тежки наранявания.
  - ▶ Работете с неповреден и функциониращ акумулатор.
  - ▶ Не зареждайте повреден или дефектен акумулатор.
  - ▶ Ако акумулаторът е замърсен или мокър: Почистете акумулатора и го оставете да изсъхне.
  - ▶ Не променяйте акумулатора.
  - ▶ Не пъхайте предмети в отворите на акумулатора.
  - ▶ Не свързвайте електрическите контакти на акумулатора с метални предмети и не предизвиквайте късо съединение.
  - ▶ Не отваряйте акумулатора.
  - ▶ Износените или повредени указателни табелки трябва да се сменят.
- От повредения акумулатор може да излезе течност. Ако течността влезе в контакт с кожата или очите, те може да се раздразнят.
  - ▶ Избягвайте контакт с течността.
  - ▶ Ако има контакт с кожата: измийте засегнатите места по кожата обилно с вода и сапун.
  - ▶ Ако има контакт с очите: промийте очите най-малко за 15 минути обилно с вода и потърсете лекар.
- Повреден или дефектен акумулатор може да мирише необичайно, да дими или да гори. Това може да доведе до тежки наранявания или смърт за хората и може да възникнат материални щети.
  - ▶ Ако акумулаторът мирише необичайно или дими: не използвайте акумулатора и го дръжте далеч от запалими вещества.

- ▶ Ако акумулаторът гори: опитайте се да угасите акумулатора с пожарогасител или с вода.

## 4.7 Работа

### ▲ ПРЕДУПРЕЖДЕНИЕ

- В някои ситуации ползвателят не може да работи концентрирано. Тогава ползвателят може да се спъне, да падне и тежко да се нарани.
  - ▶ Работете спокойно и съсредоточено.
  - ▶ Ако условията на видимост или осветление са лоши: да не се работи с уреда за подрязване на жив плет.
  - ▶ Работете самостоятелно с уреда за подрязване на жив плет.
  - ▶ Внимавайте за препятствия.
  - ▶ Докато работите, стойте на земята и пазете равновесие. Ако се налага да се работи на високо: използвайте повдигателна работна платформа или устойчиви скелета.
  - ▶ Ако се появят признаци на умора: направете почивка по време на работата.
- Ако ползвателят работи над нивото на раменете си, той може да се измори по-бързо. Ползвателят може да бъде сериозно ранен.
  - ▶ Работете само за кратки интервали от време над нивото на раменете си.
  - ▶ Правете почивки в процеса на работа.
- Ако движещият се режещ нож се удари в твърд предмет, той може бързо да спре. В резултат от възникналите реактивни сили ползвателят може да изгуби контрол върху уреда за подрязване на жив плет и да получи тежка травма.
  - ▶ Дръжте уреда за подрязване на жив плет здраво с две ръце.
  - ▶ Преди започване на работа претърсете живия плет за наличие на твърди предмети и ги отстранете.
- Ползвателят може да се пореже от движещите се режещи ножове. Ползвателят може да бъде сериозно ранен.



- ▶ Не докосвайте движещите се режещи ножове.
- ▶ Ако режещите ножове са блокирани от някакъв предмет: изключете уреда за подрязване на жив плет и извадете акумулаторната батерия. Едва тогава отстранете предмета.

- Ако по време на работа забележите промени или нещо необичайно в поведението на уреда за подрязване на жив плет, това

означава, че състоянието му може да не съответства на изискванията за техническа безопасност. В резултат от това може да се стигне до тежки наранявания на хора и възникване на материални щети.

- ▶ В този случай работата трябва да се прекрати, акумулаторната батерия да се извади и да се потърси специализиран търговски обект на STIHL.
- По време на работа уредът за подрязване на жив плет може да предизвика вибрации.
  - ▶ Носете ръкавици.



- ▶ Правете почивки в процеса на работа.
- ▶ При поява на признаци за нарушено кръвооросване: посетете лекар.
- При отпускане на лоста за ръчно включване/изключване режещите ножове продължават да се движат още около 1 секунда. Хората могат да се порежат от движещите се режещи ножове. Може да се стигне до сериозни наранявания на хората.
  - ▶ Изчакайте, докато режещите ножове престанат да се движат.
- В опасна ситуация ползвателят може да изпадне в паника и да не сваля самара. Ползвателят може да бъде сериозно ранен.
  - ▶ Упражнявайте се да сваляте самара.

### ▲ ОПАСНОСТ

- Ако се работи в участък с токопроводящи кабели под напрежение, режещите ножове могат да влязат в контакт с токопроводящите кабели под напрежение и да ги повредят. Ползвателят може да получи тежки, дори смъртоносни наранявания.

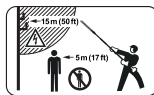

- ▶ Спазвайте разстояние от 15 m спрямо токопроводящите кабели.

## 4.8 Транспортиране

### 4.8.1 Апарат за подрязване на жив плет

### ▲ ПРЕДУПРЕЖДЕНИЕ

- При транспортирането апаратът за подрязване на жив плет може да се преобърне или да се измести. Това може да причини тежки наранявания на хора и материални щети.



- ▶ Извадете акумулаторната батерия.

- ▶ Изтласкайте предпазителя за режещите ножове върху режещите ножове така, че предпазителят да ги покрие изцяло.
- ▶ Обезопасете апарата за подрязване на жив плет с обтяжни колани, ремъци или мрежа така, че да не може да се преобърне или измести.

#### 4.8.2 Акумулаторна батерия

### ▲ ПРЕДУПРЕЖДЕНИЕ

- Акумулаторната батерия не е защитена срещу всички въздействия на околната среда. Ако акумулаторната батерия се подложи на неподходящи въздействия на околната среда, тя може да се повреди и могат да възникнат материални щети.
  - ▶ Не бива да се транспортира повредена акумулаторна батерия.
- При транспортирането акумулаторната батерия може да се преобърне или да се измести. Това може да причини тежки наранявания на хора и материални щети.
  - ▶ Акумулаторната батерия трябва да се опакова така в опаковката, че да не може да се мести.
  - ▶ Подсигурете опаковката така, че да не може да се движи.

## 4.9 Съхранение

### 4.9.1 Апарат за подрязване на жив плет

### ▲ ПРЕДУПРЕЖДЕНИЕ

- Децата не могат да разпознават и оценяват опасности, свързани с апарата за подрязване на жив плет. Децата могат да бъдат сериозно наранени.



- ▶ Извадете акумулаторната батерия.

- ▶ Изтласкайте предпазителя за режещите ножове върху режещите ножове така, че предпазителят да ги покрие изцяло.
- ▶ Апаратът за подрязване на жив плет да се съхранява извън обсега на деца.
- Електрическите контакти на апарата за подрязване на жив плет и металните му компоненти могат да кородират от влагата. Апаратът за подрязване на жив плет може да се повреди.



- ▶ Извадете акумулаторната батерия.

- ▶ Апаратът за подрязване на жив плет да се съхранява чист и сух.
- Ако в стената са разположени електрически проводници и тръби, те могат да се повредят, когато стойката за стена се монтира на стената. Контактът с електрически проводници може да доведе до електрически удар. Това може да доведе до тежко нараняване на хора и до материални щети.
  - ▶ Убедете се, че на предвиденото място в стената не преминават електрически проводници и тръби.
- Ако стойката за стена не е монтирана на стената така, както е описано в настоящото ръководство за употреба, стойката за стена или апаратът за подрязване на жив плет може да падне. Това може да причини тежки наранявания на хора и материални щети.
  - ▶ Монтирайте стойката за стена така, както е описано в настоящото ръководство за употреба.

#### 4.9.2 Акумулаторна батерия

### ▲ ПРЕДУПРЕЖДЕНИЕ

- Децата не могат да разпознават и оценяват опасностите, свързани с акумулаторната батерия. Децата могат да бъдат сериозно наранени.
  - ▶ Съхранявайте акумулаторната батерия извън обсега на деца.
- Акумулаторната батерия не е защитена срещу всички въздействия на околната среда. Ако акумулаторната батерия е изложена на неподходящи въздействия на околната среда, тя може да се повреди неправилно.
  - ▶ Съхранявайте акумулаторната батерия в чисто и сухо състояние.
  - ▶ Съхранявайте акумулаторната батерия в затворено помещение.
  - ▶ Съхранявайте акумулаторната батерия отделно от уреда за подрязване на жив плет.
- ▶ Ако акумулаторната батерия се съхранява в зарядното устройство: извадете щепсела и съхранявайте акумулаторната батерия със състояние на зареждане между 40 % и 60 % (2 светодиода в зелено светодиода).

- ▶ Съхранявайте акумулаторната батерия в температурен диапазон между – 10 °C и + 50 °C.

## 4.10 Почистване, поддръжка и ремонт

### ▲ ПРЕДУПРЕЖДЕНИЕ

- Ако по време на почистване, поддръжка и ремонт на уреда за подрязване на жив плет акумулаторната батерия е монтирана, то уредът за подрязване на жив плет може да се включи по невнимание. В резултат от това може да се стигне до тежки наранявания на хора и възникване на материални щети.



- ▶ Извадете акумулаторната батерия.

- Агресивните почистващи препарати, почистването с водна струя или острите предмети могат да повредят уреда за подрязване на жив плет, режещите ножове или акумулаторната батерия. Ако уредът за подрязване на жив плет, режещите ножове или акумулаторната батерия не са почиствани правилно, частите им няма да функционират нормално, а предпазните им устройства ще престанат да действат. Може да се стигне до сериозни наранявания на хората.
  - ▶ Почиствайте уреда за подрязване на жив плет, режещите ножове и акумулаторната батерия така, както е описано в настоящото ръководство за употреба.
- Ако поддръжката или ремонтът на уреда за подрязване на жив плет, режещите ножове или акумулаторната батерия не са извършени правилно, частите им няма да функционират нормално, а предпазните им устройства ще престанат да действат. Може да се стигне до сериозни наранявания на хора или смърт.
  - ▶ Не трябва самостоятелно да извършвате поддръжка или ремонтът на уреда за подрязване на жив плет и акумулаторната батерия.
  - ▶ Ако се налага поддръжка или ремонт на уреда за подрязване на жив плет или акумулаторната батерия: обърнете се към специализиран търговски обект на STIHL.
  - ▶ Режещите ножове да се обслужват така, както е описано в това ръководство за употреба.

- По време на почистване, поддръжка или ремонт на режещите ножове ползвателят може да се пореже от острите режещи зъбци. Ползвателят може да бъде наранен.



- ▶ Носете работни ръкавици от устойчив материал.

## 5 Подготовка на апарата за подрязване на жив плет

### 5.1 Подготовка на уреда за подрязване на жив плет

Преди започване на работа е необходимо да се извършат следните стъпки:

- ▶ Уверете се, че следните части се намират в състояние, отговарящо на изискванията за техническата безопасност:
  - апарат за подрязване на жив плет, 4.6.1.
  - режещи ножове, 4.6.2.
  - акумулаторна батерия, 4.6.3.
- ▶ Проверете акумулаторната батерия, 10.2.
- ▶ Зареждайте акумулаторната батерия докрай както е описано в ръководството за употреба на зарядните устройства STIHL AL 101, 300, 500.
- ▶ Почистете уреда за подрязване на жив плет, 15.1.
- ▶ Монтирайте режещите ножове, 7.1.
- ▶ Монтирайте кръговата обхващаща ръкохватка, 7.2.
- ▶ Проверете елементите на управлението, 10.1.
- ▶ Ако тези стъпки не могат да се извършат: не използвайте повече уреда за подрязване на жив плет и се обърнете към специализиран търговски обект на STIHL.

## 6 Зареждане на акумулатора и светодиодите

### 6.1 Зареждане на акумулатора

Времето на зареждане зависи от различни фактори, напр. от температурата на акумулатора или от температурата на околната среда. Фактическото време на зареждане може да се отклонява от посоченото време на зареждане. Времето за зареждане е посочено на адрес [www.stihl.com/charging-times](http://www.stihl.com/charging-times).

- Заредете акумулатора така, както е описано в инструкцията за експлоатация на зарядното устройство STIHL AL 101, 300, 500.

## 6.2 Показване на състоянието на зареждане

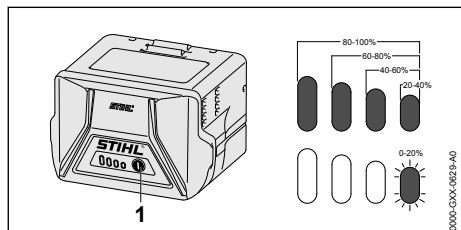

- Натиснете бутона (1). Светодиодите светят в продължение прилб. на 5 секунди в зелено и показват състоянието на зареждането.
- Ако десният светодиод мига в зелен цвят: заредете акумулаторната батерия.

## 6.3 Светодиоди на акумулаторната батерия

Светодиодите могат да показват състоянието на зареждане или наличието на неизправности в акумулаторната батерия. Светодиодите могат да светят или да мигат в зелено или в червено.

Когато светодиодите светят или мигат в зелено, те показват състоянието на зареждане.

- Когато светодиодите светят или мигат в червено: отстранете неизправностите,  18.

В апарата за подрязване на жив плет или акумулаторната батерия има неизправност.

## 7 Монтаж на апарата за подрязване на жив плет

### 7.1 Монтаж на режещия нож

- Изключете уреда за подрязване на жив плет и свалете акумулаторната батерия.
- Изтласкайте предпазителя за режещия нож върху режещите ножове така, че да ги покрие изцяло.

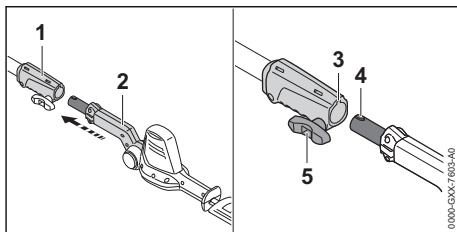

- Подравнете съединителната муфа (1) и режещия нож (2) така, че каналът (3) и шийката (4) да сочат нагоре.
- Плъзнете режещия нож (2) в съединителната муфа (1).
- Завъртете крилчатия болт (5) по посока на стрелката и го затегнете.

### 7.2 Монтаж на кръговата обхващаща ръкохватка

- Изключете уреда за подрязване на жив плет и свалете акумулаторната батерия.

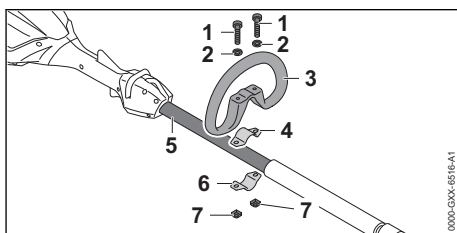

- Поставете фиксиращата скоба (4) в кръговата обхващаща ръкохватка (3).
- Поставете кръговата обхващаща ръкохватка (3) заедно с фиксиращата скоба (4) на стъбловидното тяло (5).
- Поставете шайбите (2) върху винтовете (1).
- Натиснете фиксиращата скоба (6) към стъбловидното тяло.
- Прекарвайте винтовете (1) през отворите в кръговата обхващаща ръкохватка (3) и във фиксиращите скоби (4 и 6).
- Завинтете гайките (7) и ги затегнете здраво.

## 8 Поставяне и изваждане на акумулатора

### 8.1 Поставяне на акумулаторната батерия

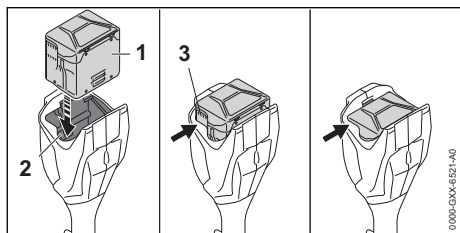

▶ Натиснете акумулаторната батерия (1) в приемния ѝ отвор (2), докато се чуе щракване.

Вентилационните прорези (3) все още се виждат, а акумулаторната батерия (1) е фиксирана в приемния ѝ отвор (2). Между апарата за подрязване на жив плет и акумулаторната батерия (1) няма електрически контакт.

▶ Натиснете акумулаторната батерия (1) до упор в приемния ѝ отвор (2). Акумулаторната батерия (1) се фиксира с второ щракване и вентилационните прорези (3) вече не се виждат.

### 8.2 Изваждане на акумулаторната батерия

- ▶ Поставете апарата за подрязване на жив плет върху равна повърхност.
- ▶ Дръжте едната си ръка пред приемния отвор на акумулаторната батерия, за да не изпадне акумулаторната батерия (2).

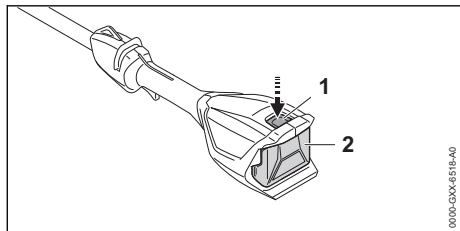

▶ Натиснете блокиращия лост (1). Сега акумулаторната батерия (2) е деблокирана и може да се извади.

## 9 Включване и изключване на апарата за подрязване на жив плет

### 9.1 Включване на уреда за подрязване на жив плет

- ▶ Дръжте уреда за подрязване на жив плет с едната си ръка за дръжката за управление така, че големият пръст да обхваща дръжката.
- ▶ С другата ръка дръжте уреда за подрязване на жив плет за кръговата обхващаща ръкохватка или за маркуча на ръкохватката така, че палецът Ви да обхваща кръговата обхващаща ръкохватка или маркуча на ръкохватката.

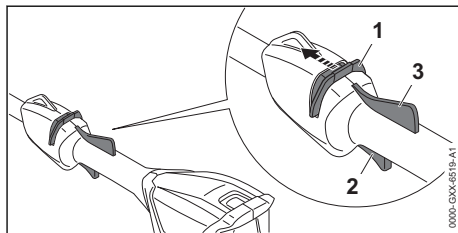

- ▶ Избуйте освобождаващия шибър (1) с палеца по посока на режещите ножове и го задръжте.
- ▶ Натиснете лоста за ръчно включване/изключване (2) с показалеца си и го задръжте натиснат. Уредът за подрязване на жив плет започва да ускорява, а режещите ножове се задвижват. Освобождаващият шибър (1) може да се пусне.

Когато ергономичният лост е натиснат (3), лостът за ръчно включване/изключване (2) остава отключен. По този начин лостът за ръчно включване/изключване може да бъде пуснат и натиснат отново, без освобождаващият шибър да трябва да бъде плъзган отново в посока към режещите ножове.

Когато лостът за ръчно включване/изключване (2) и ергономичният лост (3) бъдат пуснати, лостът за ръчно включване/изключване (2) е блокиран. Освобождаващият шибър (1) трябва да бъде плъзнат отново в посока към режещите ножове и да бъде задръжат, за да може лостът за ръчно включване/изключване (2) да бъде деблокиран.



## 9.2 Изключване на апарата за подрязване на жив плет

- ▶ Пуснете лоста за ръчно включване/изключване и Ergo лоста.
- ▶ Изчакайте, докато режещите ножове след около 1 секунда вече не се движат.
- ▶ Ако след около 1 секунда режещите ножове продължават да се движат: извадете акумулаторната батерия и се обърнете към специализиран търговски обект на STIHL. Апаратът за подрязване на жив плет е дефектен.

## 10 Проверка на апарата за подрязване на жив плет и акумулаторната батерия

### 10.1 Проверка на елементите на управлението

#### Освобождаващ шибър, Ergo лост и лост за ръчно включване/изключване

- ▶ Извадете акумулаторната батерия.
- ▶ Опитайте се да натиснете лоста за ръчно включване/изключване без да задействате освобождаващия шибър.
- ▶ Ако лостът за ръчно включване/изключване се поддава на натиск, не използвайте повече уреда за подрязване на жив плет и се обърнете към специализиран търговски обект на STIHL. Освобождаващият шибър е дефектен.
- ▶ Избутайте освобождаващия шибър с палеца по посока на режещите ножове и го задръжте.
- ▶ Натиснете Ergo лоста и го задръжте натиснат.
- ▶ Натиснете лоста за ръчно включване/изключване. Освобождаващият шибър може да се пусне.
- ▶ Пуснете лоста за ръчно включване/изключване и Ergo лоста.
- ▶ Ако освобождаващият шибър, лостът за ръчно включване/изключване или Ergo лостът са трудно подвижни или не се връщат автоматично в изходна позиция: не използвайте уреда за подрязване на жив плет и се обърнете към специализиран търговски обект на STIHL. Освобождаващият шибър, лостът за ръчно включване/изключване или Ergo лостът е дефектен.

#### Включване на апарата за подрязване на жив плет

- ▶ Поставете акумулаторната батерия.
- ▶ Избутайте освобождаващия шибър по посока на режещите ножове и го задръжте.
- ▶ Натиснете лоста за ръчно включване/изключване и го задръжте натиснат. Режещите ножове се движат.
- ▶ Ако 3 светодиода мигат в червено: извадете акумулаторната батерия и се обърнете към специализиран търговски обект на STIHL. В уреда за подрязване на жив плет има неизправност.
- ▶ Освободете лоста за ръчно включване/изключване. След около 1 секунда режещите ножове престават да се движат.
- ▶ Ако след около 1 секунда режещите ножове продължават да се движат: извадете акумулаторната батерия и се обърнете към специализиран търговски обект на STIHL. Уредът за подрязване на жив плет е дефектен.

### 10.2 Проверете акумулаторната батерия

- ▶ Натиснете бутона на акумулаторната батерия. Светодиодите светят или мигат.
- ▶ Ако светодиодите не светят или не мигат: акумулаторната батерия да не се използва и да се потърси помощта на сътрудник в специализиран търговски обект на STIHL. В акумулаторната батерия има неизправност.

## 11 Работа с апарата за подрязване на жив плет

### 11.1 Държане и управление на апарата за подрязване на жив плет

В зависимост от приложението апаратът за подрязване на жив плет може да се държи и управлява по различен начин.

### Кръгова обхващаща ръкохватка

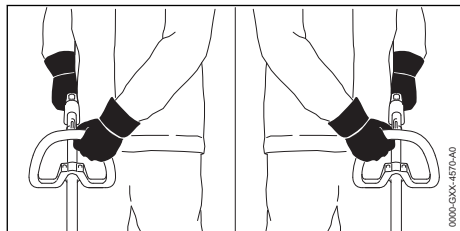

- ▶ Дръжте апарата за подрязване на жив плет с едната си ръка за дръжката за управление така, че големият пръст да обхваща дръжката.
- ▶ С другата си ръка дръжте апарата за подрязване на жив плет за кръговата обхващаща ръкохватка така, че големият пръст да обхваща ръкохватката.

### Маркуч на ръкохватката

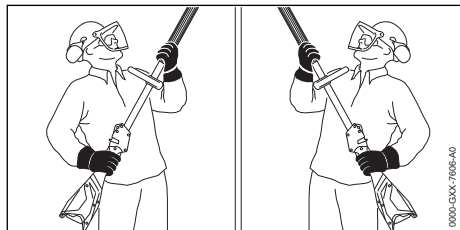

- ▶ Дръжте апарата за подрязване на жив плет с едната си ръка за дръжката за управление така, че големият пръст да обхваща дръжката.
- ▶ С другата си ръка дръжте апарата за подрязване на жив плет за маркуча на ръкохватката така, че големият пръст да обхваща маркуча на ръкохватката.

## 11.2 Настройка на ъгъла на режещия нож

Ъгълът на режещия нож може да бъде настроен според приложението и ръста на ползвателя в 2 различни позиции нагоре и 4 различни позиции надолу.

- ▶ Изключете апарата за подрязване на жив плет и свалете акумулаторната батерия.

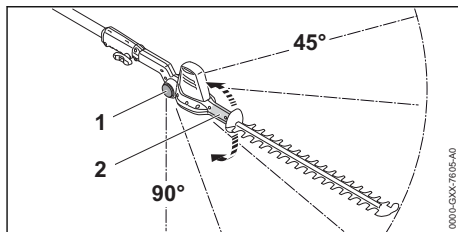

- ▶ Хванете ръчката на шарнирното съединение (2) с ръка и я дръжте здраво.
- ▶ Натиснете блокиращото копче (1) от двете страни и го задръжте натиснато.
- ▶ Настройте желания ъгъл.
- ▶ Пуснете блокиращото копче (1) от двете страни.
- ▶ Преместете ръчката на шарнирното съединение (2), докато режещият нож се фиксира.  
Ъгълът на режещия нож е настроен.

## 11.3 Рязане

### Рязане близо до земята

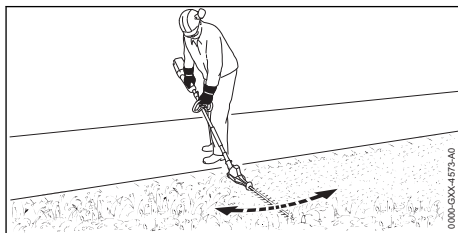

- ▶ Сгънете нагоре режещите ножове.
- ▶ Движете апарата за подрязване на жив плет равномерно напред и назад.
- ▶ Бавно и премерено се придвижвайте напред.
- ▶ Ако производителността на рязане намалее: заточете режещите ножове.

### Вертикално рязане

- ▶ Дебелите клони и по-тънките клонки се изрязват с помощта на специални ножици за кастрене на клони или с моторен трион.

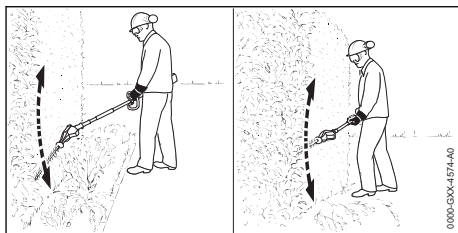

- ▶ Ако живият плет трябва да се реже на разстояние: сгънете нагоре режещите ножове.
- ▶ От едната страна на живия плет водете апарата за подрязване на жив плет дъгообразно напред и назад и така подрежете живия плет.
- ▶ Бавно и премеено се придвижвайте напред.
- ▶ Другата страна на живия плет се реже по същия начин.
- ▶ Ако производителността на рязане намалее: заточете режещите ножове.

### Хоризонтално рязане

- ▶ Дебелите клони и по-тънките клонки се изрязват с помощта на специални ножици за кастрене на клони или с моторен трион.

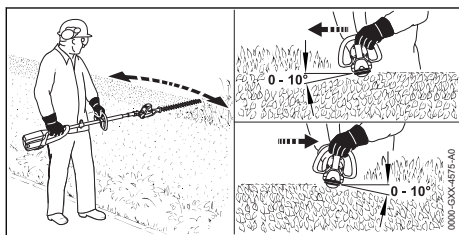

- ▶ Поставете режещите ножове върху горната страна на живия плет под ъгъл между  $0^\circ$  и  $10^\circ$ .
- ▶ Движете апарата за подрязване на жив плет хоризонтално и сърповидно напред и назад и подрежете живия плет.
- ▶ Ако производителността на рязане намалее: заточете режещите ножове.

### Рязане отгоре

- ▶ Дебелите клони и по-тънките клонки се изрязват с помощта на специални ножици за кастрене на клони или с моторен трион.

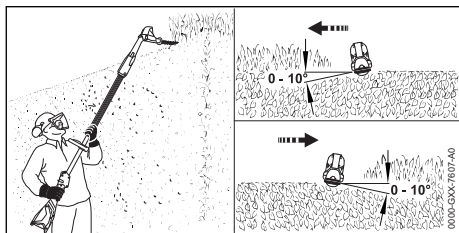

- ▶ Сгънете докрай режещите ножове.
- ▶ Поставете режещите ножове върху горната страна на живия плет под ъгъл между  $0^\circ$  и  $10^\circ$ .

- ▶ Движете апарата за подрязване на жив плет хоризонтално и сърповидно напред и назад и подрежете живия плет.
- ▶ Ако производителността на рязане намалее: заточете режещите ножове.

## 12 След работа

### 12.1 След работа

- ▶ Изключете уреда за подрязване на жив плет и свалете акумулаторната батерия.
- ▶ Ако уредът за подрязване на жив плет е мокър: оставете уреда за подрязване на жив плет да изсъхне.
- ▶ Ако акумулаторната батерия е мокра: оставете я да изсъхне.
- ▶ Почистете уреда за подрязване на жив плет.
- ▶ Почистете режещите ножове.
- ▶ Изтласкайте предпазителя за режещите ножове върху режещите ножове така, че да ги покрие изцяло.
- ▶ Почистете акумулаторната батерия.

## 13 Транспортиране

### 13.1 Транспортиране на уреда за подрязване на жив плет

- ▶ Изключете уреда за подрязване на жив плет и свалете акумулаторната батерия.
- ▶ Изтласкайте предпазителя за режещите ножове върху режещите ножове така, че да ги покрие изцяло.

### Носене на уреда за подрязване на жив плет

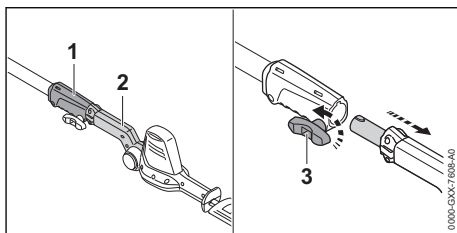

- ▶ Завъртете крилчатия болт (3) обратно на часовниковата стрелка.
- ▶ Издърпайте режещия нож (2) от съединителната муфа (1).
- ▶ Носете режещите ножове с едната си ръка така, че да сочат назад.

### Транспортиране на уреда за подрязване на жив плет в превозно средство

- ▶ Обезопасете уреда за подрязване на жив плет така, че да не може да се преобърне и да не може да се измести.

## 13.2 Транспортиране на акумулаторната батерия

- ▶ Изключете уреда за подрязване на жив плет и свалете акумулаторната батерия.
- ▶ Убедете се, че акумулаторната батерия се намира в състояние, съответстващо на изискванията за техническа безопасност.
- ▶ Опаковайте акумулаторната батерия така, че да не може да се мести в опаковката.
- ▶ Подсигурете опаковката така, че да не може да се движи.

Акумулаторната батерия подлежи на изискванията за транспортиране на опасни товари. Акумулаторната батерия е класифицирана като UN 3480 (литиево-йонни батерии) и е изпитана в съответствие с Ръководството на ООН "Изпитвания и критерии, част III, подраздел 38.3".

Правилата за транспортиране са посочени на [www.stihl.com/safety-data-sheets](http://www.stihl.com/safety-data-sheets).

## 14 Съхранение

### 14.1 Съхраняване на апарата за подрязване на жив плет

- ▶ Изключете апарата за подрязване на жив плет и свалете акумулаторната батерия.
- ▶ Изтласкайте предпазителя за режещите ножове върху режещите ножове така, че предпазителят да ги покрие изцяло.
- ▶ Апаратът за подрязване на жив плет да се съхранява така, че да бъдат изпълнени следните условия:
  - Апаратът за подрязване на жив плет да се намира извън обсега на деца.
  - Апаратът за подрязване на жив плет е чист и сух.

### 14.2 Съхраняване на акумулаторната батерия

STIHL препоръчва акумулаторната батерия да се съхранява в състояние на зареждане между 40 % и 60 % (2 светодиода постоянно в зелено светодиода).

- ▶ Съхранявайте акумулаторната батерия така, че да бъдат изпълнени следните условия:
  - Акумулаторната батерия да се намира извън обсега на деца.
  - Акумулаторната батерия е чиста и суха.
  - Акумулаторната батерия се намира в затворено помещение.
  - Акумулаторната батерия е извадена от уреда за подрязване на жив плет.

- Ако акумулаторната батерия се съхранява в зарядното устройство: извадете щепсела и съхранявайте акумулаторната батерия със състояние на зареждане между 40 % и 60 % (2 светодиода в зелено светодиода).
- Акумулаторната батерия се намира в температурен диапазон между - 10 °C и + 50 °C.

#### УКАЗАНИЕ

- Ако акумулаторната батерия не се съхранява така, както е описано в това ръководство за употреба, акумулаторната батерия може да се разрези дълбоко и по този начин да се повреди непоправимо.
  - ▶ Заредете изтощена батерия, преди да я съхранявате. STIHL препоръчва акумулаторната батерия да се съхранява в състояние на зареждане между 40 % и 60 % (2 светодиода постоянно в зелено светодиода).
  - ▶ Съхранявайте акумулаторната батерия отделно от уреда за подрязване на жив плет.

### 14.3 Съхраняване на апарата за подрязване на жив плет на стойка за стена

Апаратът за подрязване на жив плет може да се съхранява на стойка за стена.

#### Монтиране на стойката за стена

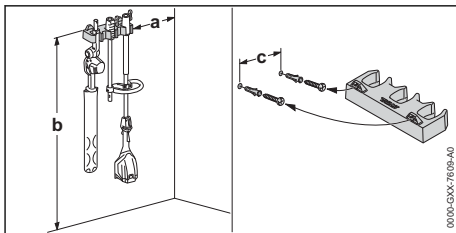

- ▶ Стойката за стена трябва да се монтира на стената така, че да са изпълнени следните условия:
  - Да се използва подходящ фиксиращ материал.
  - Стойката за стена е хоризонтална. Следните размери са спазени:
    - a = минимум 20 cm
    - b = минимум 130 cm
    - c = 22,8 cm

### Поставяне на апарата за подрязване на жив плет на стойка за стена

- ▶ Изключете апарата за подрязване на жив плет и свалете акумулаторната батерия.
- ▶ Изтласкайте предпазителя за режещите ножове върху режещите ножове така, че предпазителят да ги покрие изцяло.
- ▶ Разглобете апарата за подрязване на жив плет.
- ▶ Окачете стебловидното тяло със съединителната муфа.
- ▶ Окачете режещия нож с ръчката на шарнирното съединение.

## 15 Почистване

### 15.1 Почистване на уреда за подрязване на жив плет

- ▶ Изключете уреда за подрязване на жив плет и свалете акумулаторната батерия.
- ▶ Почистете уреда за подрязване на жив плет с влажна кърпа или с разтворителя за смола на STIHL.
- ▶ Почистете вентилационните отвори с четка.
- ▶ Извадете чуждите тела от приемното гнездо на акумулаторната батерия и почистете вътрешността на гнездото с влажна кърпа.
- ▶ Почистете електрическите контакти в приемния отвор на акумулаторната батерия с мека четка.

### 15.2 Почистване на режещите ножове

- ▶ Изключете апарата за подрязване на жив плет и свалете акумулаторната батерия.
- ▶ Напръскайте режещите ножове от двете им страни с разтворител за смола на STIHL.
- ▶ Поставете акумулаторната батерия.
- ▶ Включете апарата за подрязване на жив плет за 5 секунди.  
Режещите ножове се движат. Разтворителят за смола STIHL се разпределя равномерно.

### 15.3 Почистване на акумулатора

- ▶ Почистете акумулатора (батерията) с влажна кърпа.

## 16 Поддръжка /обслужване

### 16.1 Заточване на режещите ножове

STIHL препоръчва режещите ножове да се дават за заточване в специализиран търговски обект на фирма STIHL.



## ПРЕДУПРЕЖДЕНИЕ

- Режещите ръбове на режещите ножове са остри. Ползвателят може да се пореже.
  - ▶ Да се носят работни ръкавици от устойчив материал.
- ▶ Изключете апарата за подрязване на жив плет и свалете акумулаторната батерия.

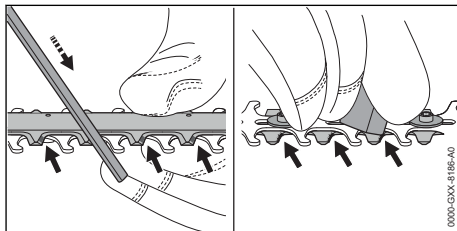

- ▶ Всяко острие на горния режещ нож да се заточи с плоска пила на STIHL като се правят движения напред. При това да се спазва ъгълът на заточване,  19.2.
- ▶ Завъртане на апарата за подрязване на жив плет.
- ▶ Почистете от мустаците отдолу всяко острие.
- ▶ С влажна кърпа избършете праха, образувал се при изпилването.
- ▶ Напръскайте режещите ножове от двете им страни с разтворител за смола на STIHL.
- ▶ Включете апарата за подрязване на жив плет за 5 секунди.  
Режещите ножове се движат. Разтворителят за смола STIHL се разпределя равномерно.
- ▶ При съмнения и въпроси обърнете се към специализиран търговски обект на STIHL.

## 17 Ремонт

### 17.1 Ремонт на апарата за подрязване на жив плет и акумулаторната батерия

Ползвателят не може сам да ремонтира апарата за подрязване на жив плет, режещите ножове или акумулаторната батерия.

- ▶ Ако апаратът за подрязване на жив плет или режещите ножове са повредени: не използвайте апарата за подрязване на жив плет и се обърнете за консултация към специализиран търговски обект на STIHL.
- ▶ Ако акумулаторната батерия е дефектна или повредена: сменете акумулаторната батерия.

## 18 Отстраняване на неизправности

### 18.1 Отстраняване на неизправности на уреда за подрязване на жив плет или акумулаторната батерия

Неизправност	Светодиоди на акумулаторната батерия	Причина	Отстраняване
При включване уредът за жив плет не тръгва.	1 светодиода мига в зелено.	Състоянието на зареждане на акумулаторната батерия е твърде ниско.	<ul style="list-style-type: none"> <li>Зареждайте акумулаторната батерия както е описано в ръководството за употреба на зарядните устройства STIHL AL 101, 300, 500.</li> </ul>
	1 светодиода свети в червено в червено.	Акумулаторната батерия е силно загряла или силно се е охладила.	<ul style="list-style-type: none"> <li>Извадете акумулаторната батерия.</li> <li>Оставете акумулаторната батерия да се охлади или затопли.</li> </ul>
	3 светодиода мигат в червено.	В уреда за подрязване на жив плет има неизправност.	<ul style="list-style-type: none"> <li>Извадете акумулаторната батерия.</li> <li>Почистете електрическите контакти в приемното гнездо на акумулаторната батерия.</li> <li>Поставете акумулаторната батерия.</li> <li>Включете уреда за подрязване на жив плет.</li> <li>Ако 3 светодиода продължават да мигат в червено: уредът за подрязване на жив плет не трябва да се използва и трябва да се потърси помощ от специализиран търговски обект на фирма STIHL.</li> </ul>
		Режещите ножове са трудноподвижни.	<ul style="list-style-type: none"> <li>Напръскайте режещите ножове от двете им страни с разтворител за смола на STIHL.</li> <li>Ако 3 светодиода продължават да мигат в червено: уредът за подрязване на жив плет не трябва да се използва и трябва да се потърси помощ от специализиран търговски обект на фирма STIHL.</li> </ul>
	3 светодиода светят в червено.	Уредът за подрязване на жив плет е твърде горещ.	<ul style="list-style-type: none"> <li>Извадете акумулаторната батерия.</li> <li>Оставете уредът за жив плет да се охлади.</li> </ul>
	4 светодиода мигат в червено.	В акумулаторната батерия има неизправност.	<ul style="list-style-type: none"> <li>Извадете акумулаторната батерия и отново я поставете.</li> <li>Включете уреда за подрязване на жив плет.</li> <li>Ако 4 светодиода продължават да мигат в червено: не използвайте повече акумулаторната батерия и се обърнете към специализиран търговски обект на STIHL.</li> </ul>
	-	Електрическата връзка между уреда за подрязване на жив плет и акумулаторната батерия е прекъсната.	<ul style="list-style-type: none"> <li>Извадете акумулаторната батерия.</li> <li>Почистете електрическите контакти в приемното гнездо на акумулаторната батерия.</li> <li>Поставете акумулаторната батерия.</li> </ul>
	-	Уредът за подрязване на жив	<ul style="list-style-type: none"> <li>Оставете уредът за жив плет или акумулаторната батерия да изсъхнат.</li> </ul>

Неизправност	Светодиоди на акумулаторната батерия	Причина	Отстраняване
		плет или акумулаторната батерия са влажни.	
Уредът за подрязване на жив плет се самоизключва по време на работа.	3 светодиода светят в червено.	Уредът за подрязване на жив плет е твърде горещ.	<ul style="list-style-type: none"> <li>▶ Извадете акумулаторната батерия.</li> <li>▶ Оставете уреда за жив плет да се охлади.</li> </ul>
	-	Има електрическа неизправност.	<ul style="list-style-type: none"> <li>▶ Извадете акумулаторната батерия и отново я поставете.</li> <li>▶ Включете уреда за подрязване на жив плет.</li> </ul>
Продължителността на работа на уреда за жив плет е твърде кратка.	-	Акумулаторната батерия не е заредена напълно.	▶ Зареждайте акумулаторната батерия докрай, както е описано в ръководството за употреба на зарядните устройства STIHL AL 101, 300, 500.
	-	Експлоатационният живот на акумулаторната батерия е надхвърлен.	▶ Сменете акумулаторната батерия.

## 19 Технически данни

### 19.1 Апарат за подрязване на жив плет STIHL HLA 56

Допустими акумулаторни батерии:

- STIHL АК
- Тегло без акумулаторна батерия: 3,8 kg

Продължителността на работа е посочена на [www.stihl.com/battery-life](http://www.stihl.com/battery-life).

### 19.2 Режещи ножове

- Разстояние между зъбите: 30 mm
- Дължина на рязане: 450 mm
- Ъгъл на заточване: 35°

### 19.3 Батерия STIHL АК

- Батерия: литиева йонна (Li-ion)
- Напрежение: 36 V
- Капацитет в амперчаса Ah: виж заводска табелка
- Енергийно съдържание в Wh: виж заводска табелка
- Тегло в kg: виж заводска табелка
- Допустим температурен диапазон за използване и съхраняване: от -10°C до +50°C

### 19.4 Акустични и вибрационни стойности

Коефициентът К за нивото на акустичното налягане възлиза на 2 dB(A). Коефициентът К за максималното ниво на звукова мощност възлиза на 2 dB(A). Коефициентът К за вибрационните стойности е равен на 2 m/s<sup>2</sup>.

STIHL препоръчва да се носят антифони.

- Ниво на звукова мощност L<sub>pA</sub>, измерено съгласно ISO 22868: 77 dB(A)
- Максимално ниво на акустично налягане L<sub>WA</sub>, измерено съгласно ISO 22868: 88 dB(A)
- Вибрационна стойност a<sub>hv</sub>, измерена съгласно ISO 22867
  - дръжка за управление: 1,5 m/s<sup>2</sup>
  - кръгова обхващаща ръкохватка: 1,5 m/s<sup>2</sup>
  - маркуч за ръкохватката: 1,5 m/s<sup>2</sup>

Посочените вибрационни стойности са измерени съгласно нормативен изпитателен метод и могат да се използват за сравнение на различни електроуреди. Действителните вибрационни стойности могат да се отклоняват от зададените стойности в зависимост от начина на използване. Зададените вибрационни стойности могат да се използват за първоначална оценка на вибрационното натоварване. Действителното вибрационно натоварване трябва да се прецени. При това

могат да се вземат под внимание също и периодите от време, през които електроуредът е изключен, както и тези, през които той е включен, но работи без натоварване.

Информация относно изпълнението на директивата за работодатели относно вибрациите 2002/44/ЕО можете да намерите на [www.stihl.com/vib](http://www.stihl.com/vib).

## 19.5 REACH

Съкращението "REACH" обозначава регламента на ЕГ (Европ. общност) за регистриране, анализ и допустимост на химическите препарати.

Информацията за изпълнение на регламента REACH е посочена по-долу [www.stihl.com/reach](http://www.stihl.com/reach).

## 20 Резервни части и принадлежности

### 20.1 Резервни части и принадлежности

**STIHL**  С тези символи се обозначават оригинални резервни части на STIHL и оригинални принадлежности на STIHL.

Фирма STIHL препоръчва да се използват оригинални резервни части и оригинални принадлежности на STIHL.

Резервните части и принадлежностите на други производители не могат да бъдат оценени от STIHL по отношение на надеждността, безопасността и пригодността им, въпреки продължаващото наблюдение на пазара и STIHL не може да гарантира използването им.

Оригинални резервни части и оригинални принадлежности на STIHL се предлагат от специализиран търговски обект на STIHL.

## 21 Отстраняване /изхвърляне

### 21.1 Изхвърляне на уреда за подрязване на жив плет и на акумулаторната батерия

Информацията относно изхвърлянето можете да получите от местната администрация или от специализиран търговски обект на STIHL.

Неправилното изхвърляне може да увреди здравето и да замърси околната среда.

- ▶ Занесете продуктите на STIHL, включително опаковките, до подходящ събирателен пункт за рециклиране в съответствие с местните разпоредби.
- ▶ Не я изхвърляйте заедно с битовите отпадъци.

## 22 Декларация на ЕС (EU) за съответствие

### 22.1 Уред за подрязване на жив плет STIHL HLA 56

ANDREAS STIHL AG & Co. KG  
Badstraße 115  
D-71336 Waiblingen

Германия

- декларира на своя собствена отговорност, че
- конструкция: безжичен апарат за подрязване на жив плет с акумулаторна батерия
  - фабрична марка: STIHL
  - Тип: HLA 56
  - Серийна идентификация: HA01

отговаря на съответните разпоредби на директивите 2011/65/ЕС, 2006/42/ЕО, 2014/30/ЕС и 2000/14/ЕО и е разработен и произведен съгласно валидните към датата на производство версии на следните стандарти: EN 55014-1, EN 55014-2, EN 60745-1 при спазване на EN ISO 10517 и EN 60745-2-15.

Приложима процедура за оценяване на съответствието съгласно Директива 2000/14/ЕС приложение V.

- Измерено ниво на звукова мощност: 88 dB(A)
- Гарантирано максимално ниво на звука (ниво на звуковата мощност): 90 децибела /dB(A)

Техническата документация се съхранява в отдел Одобрение на продукти на ANDREAS STIHL AG & Co. KG.

Годината на производство, страната на производство и машинният номер са посочени на уреда за подрязване на жив плет.

Вайблинген, 15.07.2021

ANDREAS STIHL AG & Co. KG



в качеството на заместник



Dr. Jürgen Hoffmann, Началник на отдел  
"Одобрение/разрешение на продукти"

## 23 Декларация за съответствие UKCA

### 23.1 Уред за подрязване на жив плет STIHL HLA 56



ANDREAS STIHL AG & Co. KG  
Badstraße 115  
D-71336 Waiblingen

Германия

декларира на своя собствена отговорност, че  
– конструкция: безжичен апарат за подрязване на жив плет с акумулаторна батерия  
– фабрична марка: STIHL  
– Тип: HLA 56  
– Серийна идентификация: HA01

отговаря не приложимите разпоредби на нормативните актове на Обединеното кралство The Restriction of the Use of Certain Hazardous Substances in Electrical and Electronic Equipment Regulations 2012, Supply of Machinery (Safety) Regulations 2008, Electromagnetic Compatibility Regulations 2016 и Noise Emission in the Environment by Equipment for use Outdoors Regulations 2001 и е разработен и произведен съгласно валидните към датата на производство версии на следните стандарти: EN 55014-1, EN 55014-2, EN 60745-1 при спазване на EN ISO 10517 и EN 60745-2-15.

Приложима процедура за оценяване на съответствието съгласно разпоредбата на Обединеното кралство Noise Emission in the Environment by Equipment for use Outdoors Regulations 2001, Schedule 8.

- Измерено ниво на звукова мощност: 88 dB(A)
- Гарантирано ниво на звукова мощност: 90 dB(A)

Техническата документация се съхранява от  
ANDREAS STIHL AG & Co. KG .

Годината на производство, страната на производство и машинният номер са посочени на уреда за подрязване на жив плет.

Вайблинген, 15.07.2021

ANDREAS STIHL AG & Co. KG

в качеството на заместник



Dr. Jürgen Hoffmann, Началник на отдел  
"Одобрение/разрешение на продукти"

## 24 Общи указания за безопасност за електрически инструменти

### 24.1 Въведение

Този раздел предава съдържанието на текста на предварително формулираните в европейския норматив EN/IEC 62841 общи указания за безопасност на ръчно управлявани, задвижвани с двигател електроинструменти.

STIHL трябва да отпечата тези текстове.

Указанията за безопасност за предотвратяване на електрически удар, които са посочени в "Електрическа безопасност", не са приложими за задвижваните с акумулаторна батерия изделия на STIHL.

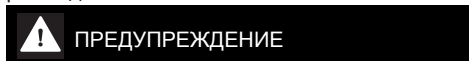

### ПРЕДУПРЕЖДЕНИЕ

- **Прочетете внимателно всички указания за безопасност, инструкции, илюстрации и технически данни, с които е оборудван електроинструмента.** Всякакви пропуски при спазването на инструкциите по-долу могат да причинят електрически удар, пожар и/или тежки наранявания. **Съхранявайте указанията и инструкциите за безопасност на сигурно място за по-нататъшна употреба.**

Понятието "електроинструмент", използвано при указанията за безопасност се отнася за електроинструменти, задвижвани с ток от електрическата мрежа (с кабел за електрическо захранване от мрежата) и за електроинструменти, задвижвани с акумулаторна батерия.

рия (без кабел за електрическо захранване от мрежата).

## 24.2 Безопасност на работното място

- a) **Поддържайте Вашето работно място чисто и добре осветено.** Безредие или неосветени работни места могат да доведат до злополука.
- b) **Не работете с електрическия инструмент в застрашена от експлозия среда, в която се намират запалими течности, газове или прах.** Електроинструментите образуват искри, които могат да възпламенят праха или изпаренията.
- c) **По време на използването на електрическия инструмент дръжте децата и другите лица надалеч.** При отклоняване на вниманието можете да загубите контрол върху електрическия инструмент.

## 24.3 Електрическа безопасност

- a) **Щепселът за връзка на електрическия инструмент с мрежата трябва да съответства на контакта.** Щепселът не бива да се променя по какъвто и да било начин. Не използвайте адаптерни щепсели заедно със заземени електрически инструменти. Непроменените щепсели и съответстващите контакти намаляват риска от електрически токов удар.
- b) **Избягвайте контакт на тялото Ви със заземени повърхности като тези на тръби, отоплителни тела, електрически печки и хладилници.** Ако тялото Ви е заземено, съществува повишен риск от удар с електрически ток.
- c) **Пазете електрическите инструменти от дъжд или влага.** Проникването на вода в електрическия инструмент води до повишен риск от удар с електрически ток.
- d) **Не използвайте захранващия кабел за цели, които не са по предназначението му.** Никога не използвайте захранващия кабел за носене, дърпане или за изваждане на щепсела на електрическия инструмент от контакта. Пазете захранващия кабел от топлина, масло, остри ръбове или движещи се части. Повредените или усуканите захранващи проводници водят до повишен риск от удар с електрически ток.

- e) **Ако работите с електрически инструмент на открито, използвайте само удължителни кабели, които са подходящи за работа навън.** Употребата на удължителен кабел, който е подходящ за работа навън, намалява риска от електрически токов удар.
- f) **Ако не може да се избегне работа с електрическия инструмент във влажна среда, използвайте защитен прекъсвач срещу утечен ток.** Употребата на защитния прекъсвач с диференциална защита срещу недопустимия утечен ток намалява риска от електрически токов удар.

## 24.4 Безопасност на хора

- a) **Бъдете предпазливи, внимавайте какво правите и подхождайте разумно към работата с електрическия инструмент.** Никога не използвайте електрическия инструмент, ако сте уморени или се намирате под влиянието на наркотици, алкохол или медикаменти. Дори и само един миг на невнимание при употребата на електрическия инструмент може да доведе до сериозни наранявания.
- b) **Носете лично предпазно оборудване и винаги предпазни очила.** Носенето на лично предпазно оборудване, като прахозащитна маска, защитни обувки с предпазвачи от хлъзгане подметки с грайфери, предпазна каска или антифони за защита на слуха, според вида и начина на използване на електрическия инструмент, намалява риска от наранявания.
- c) **Избягвайте неволно пускане на машината в действие.** Обезателно проверете, за да сте сигурни, че електрическият инструмент е изключен, преди да го включите към мрежата за електрическо захранване и/или към акумулаторната батерия, преди да го хванете или носите. Ако по време на пренасяне на електрическия инструмент държите пръста си на превключвателя или ако свържете електрическия инструмент във включено състояние към електрическото захранване, това може да доведе до злополуки.
- d) **Преди да включите електрическия инструмент, отстранете всички инструменти за настройка или гаечни ключове.** Ако в някоя въртяща се част на електрическия инструмент се намира инструмент или

- ключ, това може да доведе до наранявания.
- e) **Избягвайте необичайни положения на тялото.** Грижете се винаги да заемате сигурна и стабилна стойка и пазете равновесие по всяко време. По този начин можете да контролирате електрическия инструмент в неочаквани ситуации.
  - f) **Носете подходящо облекло.** Не носете широки дрехи или украшения. Пазете косите си и облеклото далеч от въртящите се части на апарата. Широките дрехи, украшенията или дългите коси могат да се закачат във въртящите се части на апарата.
  - g) **Ако могат да бъдат монтирани устройства за прашосмучене или улавяне на прах, те трябва да се свържат и да се използват правилно.** Използването на прашосмучене може да намали опасностите, причинени от запрашаване.
  - h) **Не проявявайте небрежност по отношение на безопасността и не пренебрегвайте правилата за техника на безопасност, дори ако след многократна употреба на електрическия инструмент вече го познавате добре.** Небрежното поведение може за броени части от секундата да доведе до тежки наранявания.
- d) **Съхранявайте електрическите инструменти, които не се ползват в момента, далеч от обсега на деца.** Не позволявайте електрическият инструмент да се използва от лица, които не са запознати подробно с него или не са прочели тези инструкции. Електрическите инструменти са опасни, ако се използват от неопитни лица.
  - e) **Поддържайте грижливо електрическите инструменти и работния инструмент.** Контролирайте редовно дали движещите се части функционират правилно и дали не заяждат, дали няма счупени части или части, които са така повредени, че да пречат на функционирането на електрическия инструмент. Давайте за ремонт повредените части, преди да използвате електрическия инструмент. Много злополуки се причиняват от лошо поддържани електрически инструменти.
  - f) **Поддържайте електрическите инструменти винаги остри и чисти.** Грижливо поддържаните режещи инструменти с остри режещи ръбове се заклепват по-малко и се управляват по-лесно.
  - g) **Използвайте електрическия инструмент, работния инструмент, работните инструменти и т.н. съгласно посочените тук инструкции.** При това съблюдавайте условията на работа и извършваната дейност. Използването на електрическите инструменти за други освен предвидените за тях цели и приложения, може да доведе до опасни ситуации.
  - h) **Поддържайте ръкохватките и повърхностите на ръкохватките в сухо, чисто състояние, незамърсени с масло и мазнини.** Хлъзгавите ръкохватки и повърхности на ръкохватките не позволяват стабилно обслужване и контрол на електрическия инструмент в непредвидени ситуации.

## 24.5 Използване и боравене с електрическия инструмент

- a) **Не претоварвайте електрическия инструмент.** При работа използвайте предназначения за това електрически инструмент. С подходящия електрически инструмент се работи по-добре и по-безопасно в дадена обхват на мощност.
- b) **Не използвайте електрически инструмент, чийто превключвател е дефектен.** Ако електрическият инструмент не може вече да се включва или изключва, той е опасен и трябва да се ремонтира.
- c) **Винаги изваждайте щепсела от контакта и/или отстранявайте сменяемата акумулаторна батерия преди да предприемате настройки по апарата, преди да смените частите на работния инструмент или оставяте електрическия инструмент на съхранение.** Тази предпазна мярка предотвратява неволно задействане на електрическия инструмент.

## 24.6 Използване и третиране на акумулаторния инструмент

- a) **Зареждайте акумулаторните батерии само със зарядните устройства, които са препоръчани от производителя.** За зарядно устройство, което е подходящо за определен вид акумулаторни батерии съществува опасност от пожар, ако то се използва с други акумулаторни батерии.

- b) **Използвайте в електрическите инструменти само предназначенията за това батерии (акумулатори).** Използването на други батерии (акумулатори) може да доведе до наранявания и опасност от пожар.
- c) **Ако батерията (акумулаторът) не се използва, тя трябва да се държи далеч от кламери, монети, ключове, пирони, винтове или други малки метални предмети, които биха могли да предизвикат съединяване на късо на контактите.** Късо съединение между контактите на батерията (акумулатора) може да причини изгаряния или огън.
- d) **При погрешно използване, от батерията (акумулатора) може да изтече акумулаторна течност. Избягвайте контакт с течността. При случаен контакт с течността съответното място да се промие с вода. Ако течността попадне в очите, трябва да се потърси лекар.** Изтичащата акумулаторна течност може да причини дразнене или изгаряне на кожата.
- e) **Не използвайте повредени или променени акумулаторни батерии.** Повредените или променените акумулаторни батерии могат да имат непредвидено поведение и така да доведат до пожар, експлозия или да предизвикат опасност от нараняване.
- f) **Не подлагайте акумулаторната батерия на въздействието на огън или високи температури над 130 °C (265 °F) могат да предизвикат експлозия.**
- g) **Спазвайте всичките инструкции за зареждане и никога не зареждайте акумулаторната батерия или акумулаторния инструмент извън посочения в Ръководството за експлоатация температурен диапазон.** Неправилното зареждане или зареждане извън допустимия температурен диапазон може да разруши акумулаторната батерия и да увеличи опасността от пожар.

## 24.7 Сервиз

- a) **Давайте Вашия електрически инструмент за ремонт само при квалифициран и специализиран персонал и само с оригинални резервни части.** По този начин се осигурява спазването на безопасността на апарата.

- b) **Никога не правете поддръжка на повредени акумулаторни батерии.** Всички дейности по поддръжката на акумулаторните батерии трябва да се извършват само от производителя или от оторизирани сервизни работилници.

## 24.8 Указания за безопасност за ножици за жив плет

### Общи указания за безопасност за ножици за жив плет

- a) **Дръжте всички части на тялото си далеч от ножа. При движещи се ножове не се опитвайте да отстранявате нарязан материал или да държите материала зарязане.** Ножовете продължават да се движат след изключването на превключвателя. Дори и само един миг на невнимание при употребата на ножицата за жив плет може да доведе до сериозни наранявания.
- b) **Носете ножицата за жив плет за дръжката при спрели режещи ножове и внимавайте да не задействате превключвателя.** Правилното носене на ножицата за жив плет намалява опасността от неволно задействане и от причинено поради това нараняване от ножа.
- c) **При транспортиране или съхраняване на ножицата за жив плет винаги поставяйте предпазния калъф върху ножа.** Правилното боравене с ножицата за жив плет намалява опасността от нараняване от ножа.
- d) **Уверете се, че всички превключватели са изключени и акумулаторната батерия е извадена или изключена, преди да отстраните заседнали нарязан материал или да обслужите машината.** Неочаквано задействане на ножицата за жив плет при отстраняване на заседнали материал може да доведе до наранявания.
- e) **Дръжте ножицата за жив плет само за електроизолираните дръжки, тъй като режещият нож може да попадне на скрити под повърхността електрически проводници.** Контактът на режещия нож с токопроводящ кабел под напрежение може да постави под напрежение металните части на апарата и да предизвика удар от електрически ток.
- f) **Дръжте всякакви мрежови проводници далеч от зоната нарязане.** В живия плет и

храстите може да има скрити проводници, които неволно да бъдат отрязани с ножа.

- g) **Не използвайте ножицата за жив плет при лошо време, особено при опасност от гръмотевични бури.** Това намалява риска да бъдете ударени от мълния.

## Cuprins

1	Prefață.....	253
2	Informații referitoare la acest Manual de instrucțiuni.....	253
3	Cuprins.....	254
4	Instrucțiuni de siguranță.....	255
5	Pregătiți utilajul de tuns garduri vii pentru utilizare.....	260
6	Încărcarea bateriei și a LED-urilor.....	261
7	Asamblarea utilajul de tuns garduri vii....	261
8	Introducerea și scoaterea bateriei.....	261
9	Pomirea și oprirea utilajului de tuns garduri vii.....	262
10	Verificarea utilajului de tuns garduri vii și a acumulatorului.....	262
11	Operarea utilajului de tuns garduri vii....	263
12	După lucru.....	264
13	Transportarea.....	265
14	Stocarea.....	265
15	Curățare.....	266
16	Întreținere.....	266
17	Reparare.....	267
18	Depanare.....	267
19	Date tehnice.....	268
20	Piese de schimb și accesori.....	268
21	Eliminare.....	269
22	Declarație de conformitate EU.....	269
23	Declarația de conformitate UKCA.....	269
24	Instrucțiuni generale de siguranță pentru electrounete.....	270

## 1 Prefață

Stimată clientă, stimate client,

ne bucurăm că ați ales STIHL. Dezvoltăm și executăm produsele noastre în calitate de vârf, conform nevoilor clienților noștri. În felul acesta iau naștere produse de mare fiabilitate chiar și în condiții de solicitare extremă.

STIHL înseamnă calitate de vârf și în domeniul de service. Atelierele noastre de specialitate oferă consiliere și instrucțiuni competente, dar și o cuprinzătoare asistență tehnică.

Compania STIHL se angajează în mod expres să protejeze natura. Aceste instrucțiuni de utili-

zare sunt concepute pentru a vă ajuta la utilizarea sigură și ecologică a produsului dumneavoastră STIHL pe o durată lungă de exploatare.

Vă mulțumim pentru încredere și vă dorim multă bucurie la utilizarea produsului dumneavoastră STIHL.



Dr. Nikolas Stihl

**IMPORTANT! ÎNAINTE DE UTILIZARE, CITIȚI ȘI PĂSTRAȚI INSTRUCȚIUNILE.**

## 2 Informații referitoare la acest Manual de instrucțiuni

### 2.1 Documente valabile

Sunt valabile instrucțiunile de siguranță locale.

- ▶ Suplimentar față de aceste instrucțiuni de utilizare, citiți, înțelegeți și păstrați următoarele documente.
  - Indicații de siguranță acumulator STIHL AK
  - Instrucțiuni de utilizare aparate de încărcare STIHL AL 101, 300, 500
  - Informații de siguranță pentru acumulator STIHL și produsele cu acumulator încorporat: [www.stihl.com/safety-data-sheets](http://www.stihl.com/safety-data-sheets)

### 2.2 Identificarea Notelor de avertizare din text



**PERICOL**

- Această notă indică pericolele care au ca rezultat răniri grave sau decese.
  - ▶ Măsurile specificate pot împiedica rănirile grave sau decesele.



**AVERTISMENT**

- Această notă poate indica pericolele care au ca rezultat răniri grave sau **decese**.
  - ▶ Măsurile specificate pot împiedica rănirile grave sau decesele.

**INDICAȚIE**

- Această notă indică pericolele care pot avea ca rezultat avariarea bunurilor.
  - ▶ Măsurile specificate pot împiedica avariarea bunurilor.

**2.3 Simboluri în text**

Acest simbol se referă la un capitol din aceste instrucțiuni de folosire.

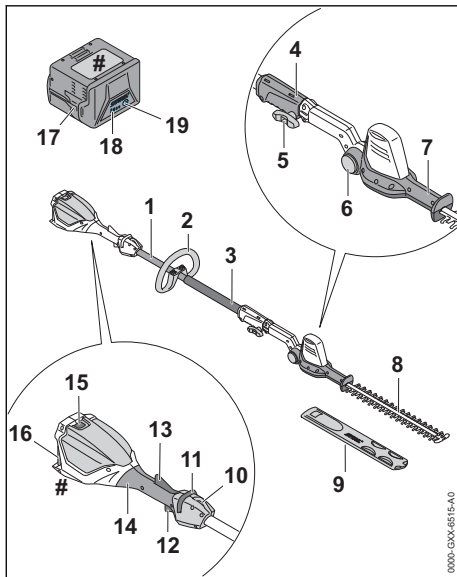
**3 Cuprins****3.1 Utilajul de tuns garduri vii și acumulatorul****1 Tijă**

Tija conectează toate componentele.

**2 Mâner circular**

Mânerul circular servește la susținerea și ghidarea utilajului de tuns garduri vii.

**3 Furtun mâner**

Furtunul mânerului servește la susținerea și ghidarea utilajului de tuns garduri vii.

**4 Mufă de cuplare**

Mufa de cuplare leagă tija de cuțitele tăietoare.

**5 Șurub cu mâner**

Șurubul cu mâner fixează cuțitele tăietoare de tijă

**6 Buton de blocare**

Butonul de blocare împiedică rabaterea cuțitelor tăietoare.

**7 Mâner rabatabil**

Mânerul rabatabil servește la reglarea unghiului cuțitului tăietor.

**8 Cuțitele tăietoare**

Cuțitele tăietoare taie produsul care trebuie tăiat.

**9 Apărătoarea cuțitului**

Apărătoarea cuțitului protejează de contactul cu cuțitele tăietoare.

**10 Inel de susținere**

Inelul de susținere servește la agățarea sistemului de transport.

**11 Cursor de deblocare**

Pârghia de fixare blochează pârghia de comutație.

**12 Pârghie de comutație**

Pârghia de comutație pornește și oprește utilajul de tuns garduri vii.

**13 Pârghia ergonomică**

Pârghia ergonomică menține pârghia de fixare pe poziție, dacă se eliberează pârghia de comutație.

**14 Mâner de comandă**

Mânerul de comandă servește la funcționarea, susținerea și ghidarea utilajului de tuns garduri vii.

**15 Pârghie blocatoare**

Maneta de blocare blochează acumulatorul în compartimentul acumulatorului.

**16 Compartimentul acumulatorului**

Compartimentul acumulatorului adăpostește acumulatorul.

**17 Acumulator**

Acumulatorul furnizează electricitate utilajului de tuns garduri vii.

**18 LED-uri**

LED-urile indică starea de încărcare a acumulatorului și defecțiunile.

**19 Buton de apăsare**

Butonul acționat prin apăsare activează LED-urile de pe acumulator.

**# Plăcuță de identificare cu seria mașinii****3.2 Simboluri**

Simbolurile pot fi pe mașina pentru tuns tufișuri și pe acumulator, iar ele semnifică următoarele:

 Acest simbol vă informează în ce direcție trebuie împins și ținut cursorul de deblocare.

 Acest simbol indică faptul că cuțitul tăietor trebuie montat.

 1 LED aprins roșu. Acumulatorul este prea fierbinte sau prea rece.



 4 LED-uri luminează intermitent roșu. Defecțiune la acumulator.



 Nivelul calculat de putere acustică conform Directivei 2000/14/CE în dB(A), pentru a se putea compara nivelul emisie de zgomot al produselor.

 Informația de lângă simbol indică conținutul de energie al acumulatorului, conform specificațiilor din partea producătorului de celule. Conținutul de energie aflat la dispoziție pentru utilizare este mai mic.

 Nu aruncați produsul la gunoiul menajer.

## 4 Instrucțiuni de siguranță

### 4.1 Simboluri de avertizare

Simbolurile de avertizare de pe mașina pentru tuns tufișuri sau acumulator semnifică următoarele:

 Respectați instrucțiunile de siguranță și măsurile în legătură cu acestea.

 Citiți, respectați și păstrați Manualul de instrucțiuni.

 Purtați ochelari și cască de protecție.

 Purtați cizme de protecție.

 Purtați mănuși de protecție.

 Nu atingeți cuțitele tăietoare care se află în mișcare.

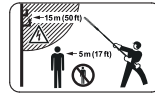

Păstrați distanța de siguranță.



Protejați mașina pentru tuns tufișuri împotriva ploii și umezelii.



Scoateți acumulatorul în timpul pauzelor de lucru, transportului, depozitării, lucrărilor de întreținere sau reparare.



Protejați acumulatorul de căldură și de foc.



Protejați bateria împotriva ploii și a umidității și nu o scufundați în lichide.



Respectați intervalul de temperatură permis al acumulatorului.

### 4.2 Utilizare conform destinației

Utilajul de tuns garduri vîi STIHL HLA 56 servește la tăierea stratului vegetal, a gaturilor vîi, arbuștilor înalți, a tufișurilor înalte și a desişurilor înalte.

Este interzisă utilizarea utilajului de tuns garduri vîi pe timp ploios.

Utilajul de tuns garduri vîi este alimentat cu energie de la un acumulator STIHL AK.

### ⚠️ AVERTISMENT

- Acumulatorile, care nu au fost aprobate de STIHL pentru utilizarea cu utilajul de tuns garduri vîi, pot produce incendii și explozii. Risc de rănire gravă a persoanelor sau de deces și de avariere a bunurilor.
  - ▶ Folosiți utilajul de tuns garduri vîi cu un acumulator STIHL AK.
- În cazul în care utilajul de tuns garduri vîi sau acumulatorul nu sunt utilizate conform destinației, oamenii pot fi grav răniți sau uciși, iar bunurile pot fi avariate.
  - ▶ Utilizați utilajul de tuns garduri vîi conform celor prezentate în aceste instrucțiuni de utilizare.
  - ▶ Folosiți acumulatorul așa cum este prezentat în manualul de instrucțiuni al acumulatorului STIHL AK.

### 4.3 Cerințe pentru utilizator

#### ▲ AVERTISMENT

- Utilizatorii care nu au beneficiat de instruire nu pot recunoaște sau evalua pericolele pe care le reprezintă utilajul de tuns garduri vii și acumulatorul. Risc de răniri grave sau deces pentru utilizator sau alte persoane.



- ▶ Citiți, respectați și păstrați Manualul de instrucțiuni.

- ▶ În cazul în care utilajul de tuns garduri vii sau acumulatorul sunt înmânate altei persoane: dați și manualul de instrucțiuni.
- ▶ Asigurați-vă că utilizatorul îndeplinește următoarele cerințe:
  - Utilizatorul este odihnit.
  - Din punct de vedere fizic, senzorial și mental, utilizatorul este capabil să folosească și să lucreze cu utilajul de tuns garduri vii și cu acumulatorul. Utilizatorilor cu abilități fizice, senzoriale sau mentale reduse trebuie să li se permită lucrul doar sub supraveghere sau conform instrucțiunilor unei persoane responsabile.
  - Utilizatorul poate recunoaște sau evalua pericolele pe care le reprezintă utilajul de tuns garduri vii și acumulatorul.
  - Utilizatorul este major sau utilizatorul este instruit sub supraveghere corespunzător reglementărilor naționale.
  - Înainte de prima utilizare a utilajului de tuns garduri vii, utilizatorul a beneficiat de instrucțiuni din partea unui distribuitor sau profesionist STIHL.
  - Utilizatorul nu se află sub influența alcoolului, medicamentelor sau drogurilor.
- ▶ Dacă există neclarități: Adresați-vă unui distribuitor STIHL.

### 4.4 Îmbrăcăminte și echipament

#### ▲ AVERTISMENT

- În timpul lucrului, părul lung poate fi tras în mașina pentru tuns tufișuri. Utilizatorul poate fi rănit grav.
  - ▶ Părul lung se va strânge și asigura astfel încât să fie peste umeri.
- În timpul lucrului, obiectele pot fi proiectate cu viteze mari. Pericol de rănire a utilizatorului.



- ▶ Purtați ochelari de protecție strănți. Ochelari de protecție adecvați, verificați conform normei EN 166 sau conform prevederilor naționale, se pot găsi în comerț cu identificarea corespunzătoare.

- ▶ Purtați o bluză strănsă pe corp cu mâneci lungi și pantaloni lungi.
- Obiectele aflate în cădere pot provoca răni la cap.



- ▶ Purtați cască de protecție.

- În timpul lucrului poate fi generat praf. Praful inspirat poate afecta sănătatea și poate declanșa reacții alergice.
  - ▶ Dacă se ridică praful: Purtați o mască pentru praf.
- Îmbrăcămintea inadecvată se poate agăța de lemn, vegetație sau în mașina pentru tuns tufișuri. Utilizatorii care nu folosesc îmbrăcăminte adecvată se pot răni grav.
  - ▶ Purtați haine strănse pe corp.
  - ▶ Scoateți-vă eșarfele și bijuteriile.
- În cazul în care utilizatorul poartă încălțăminte necorespunzătoare, acesta poate aluneca. Pericol de rănire a utilizatorului.



- ▶ Purtați încălțăminte închisă, rigidă, cu talpă antiderapantă.

- În timpul curățării sau întreținerii, utilizatorul poate intra în contact cu cuțitele tăietoare. Pericol de rănire a utilizatorului.



- ▶ Purtați mănuși de lucru făcute din material rezistent la uzură.

### 4.5 Spațiu de lucru și mediu

#### 4.5.1 Utilaj de tuns garduri vii

#### ▲ AVERTISMENT

- Persoanele neautorizate, copiii și animalele nu pot recunoaște și evalua pericolele pe care le reprezintă utilajul de tuns garduri vii și obiectele proiectate. Persoanele neautorizate, copiii și animalele pot fi rănite grav, iar bunurile pot fi avariate.

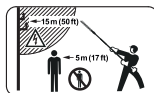

- ▶ Nu permiteți accesul persoanelor neautorizate, al copiilor și animalelor pe o rază de 5 m în jurul zonei de lucru.

- ▶ Respectați o distanță de 5 m față de orice obiect.



- ▶ Utilajul de tuns garduri vii nu se va lăsa nesupravegheată.
- ▶ Asigurați-vă de faptul că nu este posibilă joaca copiilor cu utilajul de tuns garduri vii.
- Utilajul de tuns garduri vii nu este impermeabil. În timpul lucrului pe vreme ploioasă sau într-un mediu umed, există pericol de electrocutare. Utilizatorul poate fi rănit, iar utilajul de tuns garduri vii se poate deteriora.



- ▶ Nu lucrați niciodată pe vreme ploioasă și nici într-un mediu umed.

- Componentele electrice ale utilajului de tuns garduri vii pot produce scântei. Scântele pot declanșa incendii și explozii într-un mediu foarte inflamabil sau exploziv. Risc de rănire gravă a persoanelor sau de deces și de avariere a bunurilor.
- ▶ Nu lucrați niciodată într-un mediu foarte inflamabil sau exploziv.

#### 4.5.2 Acumulator

### ▲ AVERTISMENT

- Persoanele neautorizate, copiii și animalele nu pot recunoaște și evalua pericolele pe care le reprezintă acumulatorul. Persoanele neimplicate, copiii și animalele pot fi rănite grav.
  - ▶ Țineți la distanță persoanele neimplicate, copiii și animalele.
  - ▶ Nu lăsați acumulatorul nesupravegheat.
  - ▶ Asigurați-vă de faptul că nu este posibilă joaca copiilor cu acumulatorul.
- Acumulatorul nu este protejat împotriva tuturor influențelor mediului. Dacă acumulatorul este expus la anumite influențe ale mediului, acesta se poate aprinde, exploda ori se poate deteriora iremediabil. Risc de rănire gravă a persoanelor și de pagube materiale.



- ▶ Protejați acumulatorul de căldură și de foc.
- ▶ Nu aruncați acumulatorul în foc.



- ▶ Folosiți și păstrați acumulatorul în intervalul de temperatură - 10 °C și + 50 °C.



- ▶ Protejați acumulatorul împotriva ploii și a umidității și nu o scufundați în lichide.

- ▶ Nu apropiați acumulatorul de obiecte metalice mici.
- ▶ Nu expuneți acumulatorul la presiune înaltă.
- ▶ Nu expuneți acumulatorul la microunde.

- ▶ Protejați acumulatorul împotriva substanțelor chimice și a sărurilor.

## 4.6 Starea sigură în exploatare

### 4.6.1 Mașină pentru tuns tufișuri

Mașina pentru tuns tufișuri este în starea de siguranță doar dacă sunt îndeplinite următoarele condiții:

- Mașina pentru tuns tufișuri nu este deteriorată.
- Mașina pentru tuns tufișuri este curată.
- Elementele de comandă funcționează și nu sunt modificate.
- Cuțitele tăietoare sunt montate corect.
- Sunt montate accesoriile originale STIHL pentru această mașină pentru tuns tufișuri.
- Accesoriile au fost montate corect.

### ▲ AVERTISMENT

- Într-o stare nesigură, componentele ar putea să nu mai funcționeze corect, iar dispozitivele de siguranță ar putea fi dezactivate. Persoanele pot fi rănite grav sau chiar omorâte.
  - ▶ Lucrați cu o mașină pentru tuns tufișuri nedeteriorată.
  - ▶ Dacă mașina pentru tuns tufișuri este murdară: curățați-o.
  - ▶ Nu modificați mașina pentru tuns tufișuri.
  - ▶ Dacă elementele de comandă nu funcționează: nu lucrați cu mașina pentru tuns tufișuri.
  - ▶ Folosiți accesoriile originale STIHL pentru această mașină pentru tuns tufișuri.
  - ▶ Montați accesoriul așa cum este prezentat în manualul cu instrucțiuni sau în manualul accesoriului.
  - ▶ Nu introduceți obiecte în orificiile mașinii pentru tuns tufișuri.
  - ▶ Înlocuiți panourile indicatoare uzate sau deteriorate.
  - ▶ Dacă există neclarități: adresați-vă unui distribuitor STIHL.

### 4.6.2 Cuțitul tăietor

Cuțitele tăietoare sunt în stare de siguranță corespunzătoare în cazul în care sunt îndeplinite următoarele condiții:

- Cuțitele tăietoare nu sunt avariate.
- Cuțitele tăietoare nu sunt deformate.
- Cuțitele tăietoare se mișcă ușor.
- Cuțitele tăietoare sunt ascuțite corect.
- Cuțitele tăietoare nu prezintă bavuri.

## ▲ AVERTISMENT

- Într-o stare nesigură, piese ale cuțitelor tăietoare se pot slăbi și pot fi proiectate. Se pot produce grave leziuni corporale.
  - ▶ Lucrați cu un cuțit tăietor nedeteriorat.
  - ▶ Ascuțiți și debavurați corect cuțitele tăietoare.
  - ▶ Dacă aveți neclarități, vă rugăm să vă adresați unui distribuitor STIHL.

### 4.6.3 Acumulator

Acumulatorul funcționează în condiții de siguranță dacă sunt îndeplinite următoarele condiții:

- Acumulatorul nu este deteriorat.
- Acumulatorul este curat și uscat.
- Acumulatorul funcționează este nemodificat.

## ▲ AVERTISMENT

- Dacă starea sa nu mai prezintă siguranță, este posibil ca acumulatorul să nu mai funcționeze în condiții sigure. Persoanele se pot răni grav.
  - ▶ Se va lucra numai cu un acumulator nedeteriorat și funcțional.
  - ▶ Este interzisă încărcarea unui acumulator deteriorat sau defect.
  - ▶ Dacă acumulatorul este murdar sau s-a udat: se curăță acumulatorul și se lasă să se usuce.
  - ▶ Nu se va modifica acumulatorul.
  - ▶ Nu introduceți obiecte în orificiile acumulatorului.
  - ▶ Contactele electrice ale acumulatorului nu se vor lega sau scurtcircuita niciodată cu obiecte metalice.
  - ▶ Nu se va deschide acumulatorul.
  - ▶ Înlocuiți plăcuțele cu instrucțiuni uzate sau deteriorate.
- Dintr-un acumulator defect se poate scurge lichid. Dacă lichidul intră în contact cu pielea sau cu ochii, pot apărea iritații.
  - ▶ Se va evita contactul cu acest lichid.
  - ▶ Dacă lichidul a intrat în contact cu pielea: se spală porțiunile de piele cu apă din abundență și săpun.
  - ▶ Dacă lichidul a intrat în contact cu ochii: se spală ochii minimum 15 minute cu apă din abundență și se contactează un medic.
- Un acumulator deteriorat sau defect poate să emane mirosuri neobișnuite sau fum ori poate lua foc. Există pericol de rănire gravă a persoanelor sau chiar deces și se pot produce daune materiale.
  - ▶ Dacă acumulatorul emană mirosuri neobișnuite sau scoate fum: nu se va folosi acumulatorul și se va ține departe de materiale inflamabile.



## 4.7 Utilizarea

### ▲ AVERTISMENT

- În anumite situații, utilizatorul nu poate lucra în mod concentrat. Utilizatorul se poate împiedica, poate cădea și se poate răni grav.
  - ▶ Lucrați calm și metodic.
  - ▶ Atunci când iluminatul și vizibilitatea sunt reduse: nu lucrați cu mașina pentru tuns tufișuri.
  - ▶ Operați singur mașina pentru tuns tufișuri.
  - ▶ Aveți grijă la obstacole.
  - ▶ Lucrați stând în picioare, menținându-vă echilibrul. Când lucrați la înălțime, folosiți o platformă sau schele care prezintă siguranță.
  - ▶ În cazul în care simțiți semne de oboseală: luați o pauză de lucru.
- În cazul în care utilizatorul lucrează deasupra nivelului umerilor, el se poate obosi devreme. Utilizatorul poate fi rănit grav.
  - ▶ Lucrați doar o perioadă scurtă deasupra nivelului umerilor.
  - ▶ Faceți pauze de lucru.
- În cazul în care cuțitele tăietoare aflate în mișcare se deplasează pe un obiect dur, dispozitivul se poate opri din scurt. Ca urmare a forțelor de reacție apărute, utilizatorul poate pierde controlul asupra mașinii pentru tuns tufișuri și poate fi rănit grav.
  - ▶ Țineți ferm mașina pentru tuns tufișuri cu ambele mâini.
  - ▶ Înainte de începerea lucrărilor, uitați-vă prin gardul viu după obiecte dure și îndepărtați obiectele.
- Cuțitele tăietoare aflate în mișcare îl pot tăia pe utilizator. Utilizatorul poate fi rănit grav.
  - ▶ Nu atingeți cuțitele tăietoare care se află în mișcare.
  - ▶ Dacă cuțitele de tăiere sunt blocate de un obiect: Decuplați mașina pentru tuns tufișuri și scoateți acumulatorul. Doar atunci îndepărtați obiectul.
- Dacă mașina pentru tuns tufișuri se modifică pe durata lucrului sau dacă se comportă într-un mod nedorit, atunci aceasta se poate afla într-o stare nesigură din punct de vedere tehnic. Risc de rănire gravă a persoanelor și de pagube materiale.

- ▶ Opriiți lucrul, scoateți acumulatorul și adresați-vă unui distribuitor STIHL.
- În timpul lucrului, este posibil ca mașina pentru tuns tufișuri să producă vibrații.



- ▶ Purtați mănuși.

- ▶ Faceți pauze de lucru.
- ▶ În cazul semnelor de probleme de circulație sangvină, adresați-vă unui medic.
- În cazul în care pârghia de comutare este eliberată, cuțitele tăietoare continuă să se miște timp de aprox. 1 secundă. Cuțitele tăietoare aflate în mișcare pot tăia persoane. Se pot produce grave leziuni corporale.
  - ▶ Așteptați până când cuțitele tăietoare nu se mai mișcă.
- Într-o situație periculoasă, utilizatorul poate să intre în panică și să nu depună sistemul de susținere. Utilizatorul poate fi rănit grav.
  - ▶ Exersați scoaterea sistemului de susținere.

## ▲ PERICOL

- În cazul în care se lucrează într-un mediu cu cabluri electrice, cuțitul tăietor poate intra în contact cu cablurile electrice și le poate deteriora. Risc de rănire gravă sau deces.

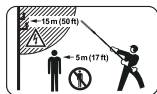

- ▶ Respectați o distanță de 15 m față de cablurile aflate sub tensiune.

## 4.8 Transportarea

### 4.8.1 Utilaj de tuns garduri vii

## ▲ AVERTISMENT

- În timpul transportului, utilajul de tuns garduri vii poate cădea sau se poate deplasa. Risc de rănire a persoanelor și de avariere a bunurilor.



- ▶ Extrageți acumulatorul.

- ▶ Glisați apărătoarea pentru cuțit peste cuțitele tăietoare astfel încât aceasta să acopere complet cuțitele tăietoare.
- ▶ Asigurați utilajul de tuns garduri vii cu centuri de fixare, curele sau cu o plasă astfel încât acesta să nu poată cădea și să nu se poată deplasa.

## 4.8.2 Acumulator

## ▲ AVERTISMENT

- Acumulatorul nu este protejat împotriva tuturor influențelor mediului. Dacă acumulatorul este expus la anumite influențe ale mediului, acesta se poate deteriora, iar bunurile pot fi avariate.
  - ▶ Nu transportați un acumulator deteriorat.
- În timpul transportului, acumulatorul poate cădea sau se poate deplasa. Risc de rănire a persoanelor și de avariere a bunurilor.
  - ▶ Ambalați acumulatorul în ambalaj, astfel încât să nu se poată mișca.
  - ▶ Asigurați ambalajul astfel încât să nu se poată mișca.

## 4.9 Stocarea

### 4.9.1 Utilaj de tuns garduri vii

## ▲ AVERTISMENT

- Copiii nu pot recunoaște și evalua pericolele pe care le constituie utilajul de tuns garduri vii. Copii pot suferi leziuni grave.



- ▶ Extrageți acumulatorul.

- ▶ Glisați apărătoarea pentru cuțit peste cuțitele tăietoare astfel încât aceasta să acopere complet cuțitele tăietoare.
- ▶ Depozitați utilajul de tuns garduri vii într-un loc care nu este la îndemâna copiilor.
- Contactele electrice de la utilajul de tuns garduri vii și de la componentele metalice pot coroda din cauza umezelii. Este posibilă deteriorarea utilajului de tuns garduri vii.



- ▶ Extrageți acumulatorul.

- ▶ Depozitați utilajul de tuns garduri vii într-un loc curat și uscat.
- În cazul în care cablurile electrice și țevile sunt trase în perete, ele se pot deteriora dacă suportul mural este montat pe perete. Contactul cu componentele sub tensiune poate avea ca rezultat șocul electric. Risc de rănire gravă a persoanelor și de avariere a bunurilor.
  - ▶ Asigurați-vă că în locul prevăzut nu sunt trase în perete cabluri electrice și țevi.
- În cazul în care suportul mural nu este montat pe perete așa cum este prezentat în acest manual de utilizare, suportul mural sau utilajul

de tuns garduri vii poate să cadă. Risc de rănire a persoanelor și de avariere a bunurilor.

- ▶ Montați suportul mural conform celor prezentate în acest manual de utilizare.

#### 4.9.2 Acumulator

### ▲ AVERTISMENT

- Copiii nu pot recunoaște și evalua pericolele pe care le prezintă acumulatorul. Copiii pot suferi leziuni grave.
  - ▶ Depozitați acumulatorul într-un loc care nu este la îndemâna copiilor.
- Acumulatorul nu este protejat împotriva tuturor influențelor mediului. Dacă acumulatorul este expus la anumite influențe ale mediului, acesta se poate deteriora iremediabil.
  - ▶ Depozitați acumulatorul într-un loc curat și uscat.
  - ▶ Depozitați acumulatorul într-un spațiu închis.
  - ▶ Depozitați acumulatorul deconectat de la mașina pentru tuns tufișuri.
  - ▶ Dacă acumulatorul este depozitat în încărcător: îndepărtați ștecărul de rețea și depozitați acumulatorul cu o stare de încărcare între 40 % și 60 % (2 LED-uri care luminesc verde).
  - ▶ Depozitați acumulatorul în intervalul de temperatură cuprins între - 10 °C și + 50 °C.

#### 4.10 Curățarea, întreținerea și repararea

### ▲ AVERTISMENT

- Dacă se introduce acumulatorul pe durata curățării, întreținerii sau reparării, este posibilă pornirea din greșeală a mașinii pentru tufișuri. Risc de rănire gravă a persoanelor și de pagube materiale.



- ▶ Extrageți acumulatorul.

- Detergenții abrazivi, curățarea cu un jet de apă sau obiectele ascuțite pot deteriora mașina pentru tuns tufișuri, cuțitele tăietoare sau acumulatorul. În cazul în care mașina pentru tuns tufișuri, cuțitele tăietoare sau acumulatorul nu sunt curățate corespunzător, componentele s-ar putea să nu mai funcționeze corect, iar dispozitivele de siguranță să fie scoase din funcțiune. Se pot produce grave leziuni corporale.

#### 5 Pregătiți utilajul de tuns garduri vii pentru utilizare

- ▶ Curățați mașina pentru tuns tufișuri, cuțitele tăietoare și acumulatorul așa cum se descrie în aceste instrucțiuni de utilizare.
- În cazul în care mașina pentru tuns tufișuri, cuțitele tăietoare sau acumulatorul nu sunt întreținute sau reparate corespunzător, componentele s-ar putea să nu mai funcționeze corect, iar dispozitivele de siguranță să fie scoase din funcțiune. Persoanele pot fi rănite grav sau chiar omorâte.
  - ▶ Nu încercați să întrețineți sau să reparați singur mașina pentru tuns tufișuri și acumulatorul.
  - ▶ Dacă mașina pentru tuns tufișuri sau acumulatorul trebuie întreținute sau reparate: Adresați-vă unui distribuitor STIHL.
  - ▶ Întrețineți cuțitele tăietoare la modul descris în acest Manual de instrucțiuni.
- În timpul curățării, întreținerii sau reparării cuțitelor tăietoare, utilizatorul se poate tăia în dinții de tăiere ascuțiți. Pericol de rănire a utilizatorului.



- ▶ Purtați mănuși de lucru făcute din material rezistent la uzură.

## 5 Pregătiți utilajul de tuns garduri vii pentru utilizare

### 5.1 Pregătirea mașinii pentru tuns tufișuri pentru utilizare

Înainte de începerea oricăror lucrări trebuie parcursi pașii următori:

- ▶ Asigurați-vă că următoarele componente sunt într-o stare sigură:
  - Mașina pentru tuns tufișuri, 4.6.1.
  - Cuțite tăietoare, 4.6.2.
  - Acumulator, 4.6.3.
- ▶ Verificarea acumulatorului, 10.2.
- ▶ Încărcați acumulatorul complet, așa cum este prezentat în manualul cu instrucțiuni al încărcătoarelor STIHL AL 101, 300, 500.
- ▶ Curățați mașina pentru tuns tufișuri, 15.1.
- ▶ Montați cuțitul tăietor, 7.1.
- ▶ Atașați mânerul circular, 7.2.
- ▶ Verificați elementele de comandă, 10.1.
- ▶ Dacă etapele nu pot fi efectuate: Nu folosiți mașina pentru tuns tufișuri și apelați la un distribuitor STIHL.

## 6 Încărcarea bateriei și a LED-urilor

### 6.1 Încărcarea acumulatorului

Durata încărcării depinde de diverși factori, cum ar fi, de ex: temperatura acumulatorului sau temperatura ambiantă. Timpul efectiv de încărcare poate diferi de timpul de încărcare indicat.

Durata de încărcare este indicată la [www.stihl.com/charging-times](http://www.stihl.com/charging-times).

- ▶ Încărcați acumulatorul așa cum este descris în instrucțiunile de utilizare ale aparatului de încărcat STIHL AL 101, 300, 500.

### 6.2 Indicarea nivelului de încărcare

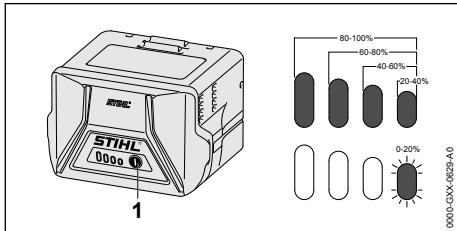

- ▶ Apăsăți butonul (1). LED-urile luminează în verde timp de aproximativ 5 secunde și indică starea de încărcare.
- ▶ Dacă LED-ul din dreapta pâlpâie cu verde: încărcăți acumulatorul.

### 6.3 LED-urile de la acumulator

LED-urile pot indica starea de încărcare a acumulatorului sau defecțiunile. LED-urile pot lumina permanent, respectiv pâlpâie, cu culoarea verde sau roșu.

Dacă LED-urile luminează cu culoarea verde sau pâlpâie, este indicat nivelul de încărcare.

- ▶ Dacă LED-urile luminează cu culoarea roșie sau pâlpâie: remediați avariile, 18. Există o defecțiune la utilajul de tuns garduri vii sau la acumulator.

## 7 Asamblarea utilajului de tuns garduri vii

### 7.1 Montați cuțitul tăietor

- ▶ Decuplați mașina pentru tuns tufișuri și scoateți acumulatorul.
- ▶ Glisați apărătoarea pentru cuțit peste cuțitele tăietoare astfel încât acestea să acopere complet cuțitele tăietoare.

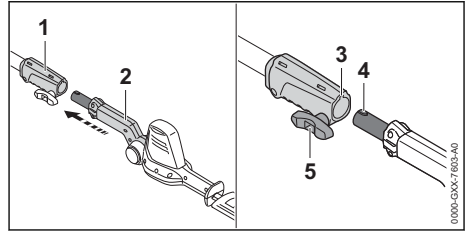

- ▶ Orientați mufa de cuplare (1) și cuțitele tăietoare (2) astfel încât canelura (3) și cepurile (4) să fie orientate în sus.
- ▶ Împingeți cuțitele tăietoare (2) în mufa de cuplare (1).
- ▶ Rotiți șurubul cu mâner (5) în sensul acelor de ceasornic și strângeți-l.

### 7.2 Atașarea mânerului circular

- ▶ Decuplați mașina pentru tuns tufișuri și scoateți acumulatorul.

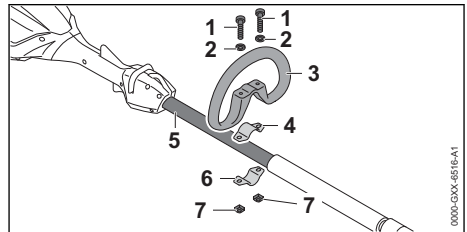

- ▶ Așezați colierul (4) în mânerul circular (3).
- ▶ Așezați mânerul circular (3) împreună cu colierul (4) pe tijă (5).
- ▶ Așezați șaibe (2) pe șuruburi (1).
- ▶ Apăsăți colierul (6) pe tijă (5).
- ▶ Treceți șuruburile (1) prin orificiile din mânerul circular (3) și prin colierele (4 și 6).
- ▶ Înșurubați piulițele (7) și strângeți-le ferm.

## 8 Introducerea și scoaterea bateriei

### 8.1 Înlocuiți acumulatorul

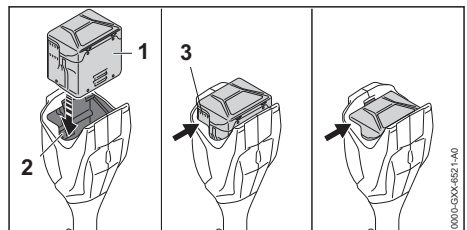

- ▶ Apăsați bateria (1) în compartimentul bateriei (2) până când se aude un clic. Fanțele de ventilație (3) sunt vizibile în continuare, iar acumulatorul (1) este fixat în compartimentul acumulatorului (2). Între utilajul de tuns garduri vii și acumulatorul (1) nu există contact electric.
- ▶ Apăsați acumulatorul (1) în compartimentul acumulatorului (2) până la opritor. Acumulatorul (1) înclichetează cu un al doilea clic, iar fanțele de ventilație (3) nu mai sunt vizibile.

## 8.2 Extrageți acumulatorul

- ▶ Așezați utilajul de tuns garduri vii pe o suprafață plană.
- ▶ Țineți o mână în fața compartimentului bateriei, așa încât bateria (2) să nu poată cădea.

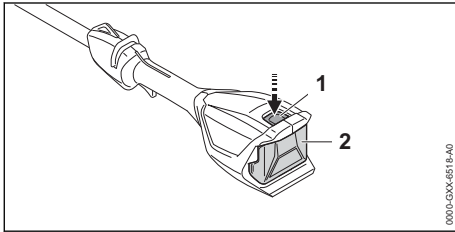

- ▶ Apăsați levierul de blocare (1). Acumulatorul (2) este acum deblocat și poate fi scos.

## 9 Pornirea și oprirea utilajului de tuns garduri vii

### 9.1 Pornirea mașinii pentru tuns tufișuri

- ▶ Țineți mașina pentru tuns tufișuri cu o mână de mânerul de comandă, astfel încât degetul mare să cuprindă mânerul de comandă.
- ▶ Țineți mașina pentru tuns tufișuri cu cealaltă mână pe mânerul circular sau pe furtunul mânerului astfel încât degetul mare să cuprindă mânerul circular sau furtunul mânerului.

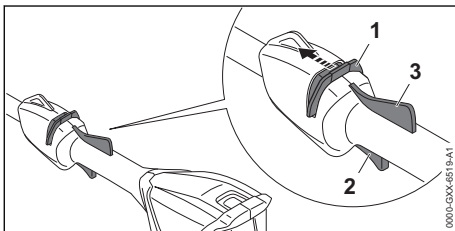

- ▶ Cu degetul mare împingeți cursorul de deblocare (1) în direcția cuțitului tăietor și țineți-l așa.
- ▶ Apăsați maneta de cuplare (2) cu degetul arător și mențineți-o apăsată. Mașina pentru tuns tufișuri accelerează și cuțitele tăietoare se pun în mișcare. Cursorul de deblocare (1) poate fi eliberat.

Dacă este apăsată pârghia ergonomică (3) maneta de acționare (2) rămâne deblocată. Astfel, maneta de acționare poate fi eliberată și apăsată din nou fără să fie necesară mutarea cursorului de deblocare în direcția cuțitului tăietor.

Dacă sunt eliberate maneta de acționare (2) și pârghia ergonomică (3), maneta de acționare (2) este blocată. Cursorul de deblocare (1) trebuie culisat din nou în direcția cuțitului de tăiere și menținut pentru deblocarea manetei de acționare (2).

### 9.2 Oprirea utilajului de tuns garduri vii

- ▶ Eliberați pârghia de comutație și pârghia ergonomică.
- ▶ Așteptați aprox. timp de 1 secundă, până ce cuțitele tăietoare nu se mai mișcă.
- ▶ În cazul în care cuțitele tăietoare continuă să se miște după aprox. 1 secundă: Scoateți acumulatorul și adresați-vă unui serviciu de asistență tehnică STIHL. Utilajul de tuns garduri vii este defect.

## 10 Verificarea utilajului de tuns garduri vii și a acumulatorului

### 10.1 Verificarea elementelor de comandă

#### Cursorul de deblocare, pârghia ergonomică și maneta de acționare

- ▶ Extrageți acumulatorul.
- ▶ Încercați să apăsați maneta de acționare fără să acționați cursorul de deblocare.
- ▶ În cazul în care maneta de acționare poate fi apăsată: Nu folosiți mașina pentru tuns tufișuri și apelați la un distribuitor STIHL. Cursorul de deblocare este defect.
- ▶ Cu degetul mare împingeți cursorul de deblocare în direcția cuțitului tăietor și țineți-l așa.
- ▶ Apăsați și țineți pârghia ergonomică apăsată.
- ▶ Apăsați maneta de acționare. Cursorul de deblocare poate fi eliberat.

- ▶ Eliberați maneta de acționare și pârghia ergonomică.
  - ▶ Dacă cursorul de deblocare, maneta de acționare sau pârghia de ergonomică funcționează greoi sau nu revin în poziția inițială: Nu folosiți mașina pentru tuns tufișuri și apălați la un distribuitor STIHL.
- Cursorul de deblocare, maneta de acționare sau pârghia de ergonomică este defectă.

### Pomirea mașinii pentru tuns tufișuri

- ▶ Introduceți acumulatorul.
  - ▶ Împingeți cursorul de deblocare în direcția cuțitelor tăietoare și țineți-l așa.
  - ▶ Apăsăți maneta de acționare și mențineți-o apăsată.
- Cuțitele tăietoare se mișcă.
- ▶ Dacă se aprind intermitent 3 LED-uri: Scoateți acumulatorul și adresați-vă unui serviciu de asistență tehnică STIHL.
- La mașina pentru tuns tufișuri există o defecțiune.
- ▶ Eliberați pârghia de comutare.
- După aprox. 1 secundă, cuțitele tăietoare nu se mai mișcă.
- ▶ În cazul în care cuțitele tăietoare continuă să se miște timp de 1 secundă: scoateți acumulatorul și adresați-vă unui serviciu de asistență tehnică STIHL.
- Mașina pentru tuns tufișuri este defectă.

## 10.2 Verificarea acumulatorului

- ▶ Apăsăți butonul de la acumulator.
- LED-urile se aprind sau pâlpăie.
- ▶ Dacă LED-urile nu se aprind sau nu pâlpăie: nu folosiți acumulatorul și apălați la un distribuitor STIHL.
- Defecțiune a bateriei.

## 11 Operarea utilajului de tuns garduri vii

### 11.1 Ținerea și ghidarea utilajului de tuns garduri vii

În funcție de aplicație, utilajul de tuns garduri vii poate fi ținut și ghidat în mod diferit.

### Mâner circular

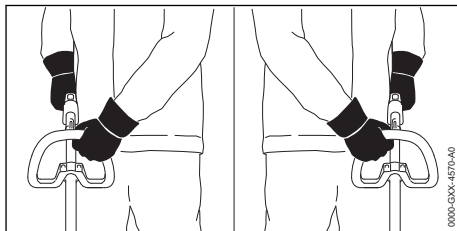

- ▶ Țineți utilajul de tuns garduri vii cu o mână de mânerul de comandă, astfel încât degetul mare să cuprindă mânerul de comandă.
- ▶ Țineți utilajul de tuns garduri vii cu cealaltă mână pe mânerul circular astfel încât degetul mare să cuprindă mânerul circular.

### Furtun mâner

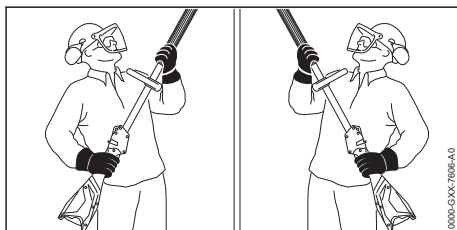

- ▶ Țineți utilajul de tuns garduri vii cu o mână de mânerul de comandă, astfel încât degetul mare să cuprindă mânerul de comandă.
- ▶ Țineți utilajul de tuns garduri vii cu cealaltă mână pe furtunul mânerului astfel încât degetul mare să cuprindă furtunul mânerului.

## 11.2 Reglarea unghiului la cuțitele de tăiere

Unghiul cuțitelor tăietoare poate fi reglat în 2 poziții diferite în sus și în 4 poziții diferite în jos în funcție de aplicație și de mărimea corpului utilizatorului.

- ▶ Decuplați utilajul de tuns garduri vii și scoateți acumulatorul.

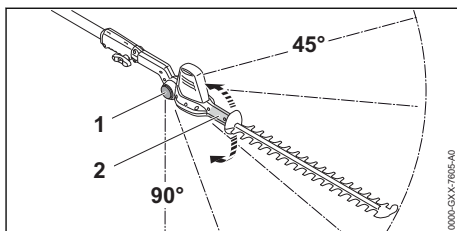

- ▶ Mâner rabatabil (2) se prinde manual și se ține fix.

- ▶ Apăsăți butonul de blocare (1) pe ambele părți și țineți-l apăsat.
- ▶ Reglați unghiul dorit.
- ▶ Eliberați butonul de blocare (1) pe ambele părți.
- ▶ Deplasați mânerul rabatabil (2) până la fixarea cuțitelor tăietoare.  
Este reglat unghiul cuțitelor tăietoare.

## 11.3 Tăierea

### Tăierea aproape de sol

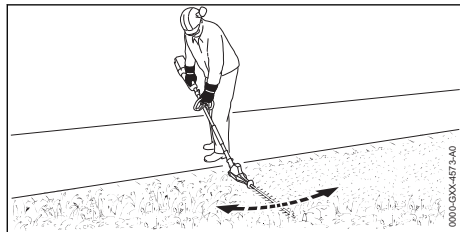

- ▶ Rabatarea cuțitelor tăietoare
- ▶ Mișcați utilajul de tuns garduri vii uniform cu mișcări du-te vino.
- ▶ Deplasați-o încet înainte, într-un mod controlat.
- ▶ Dacă se reduce performanța de tăiere: Ascuțiți cuțitul tăietor.

### Tăierea verticală

- ▶ Îndepărtați crengile și ramurile groase cu o foarfecă pentru ramuri sau cu un motoferăstrău.

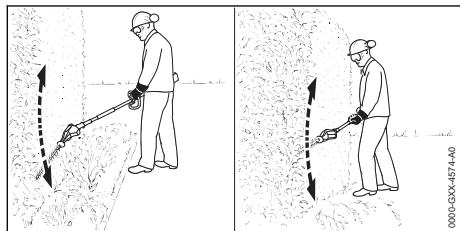

- ▶ Dacă trebuie să se taie cu distanță față de gardul viu: Rabatarea cuțitelor tăietoare
- ▶ Pe o parte a gardului viu, ghidați utilajul de tuns garduri vii cu mișcări du-te vino astfel încât să descrieți un arc și tăiați gardul viu.
- ▶ Deplasați-o încet înainte, într-un mod controlat.
- ▶ Tăiați gardul viu în același mod și pe cealaltă parte.
- ▶ Dacă se reduce performanța de tăiere: Ascuțiți cuțitul tăietor.

### Tăierea orizontală

- ▶ Îndepărtați crengile și ramurile groase cu o foarfecă pentru ramuri sau cu un motoferăstrău.

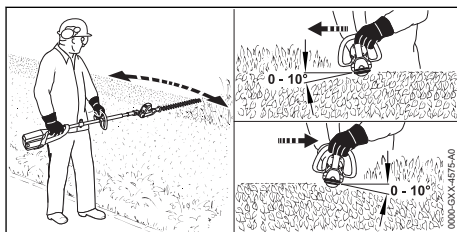

- ▶ Așezați cuțitele tăietoare pe partea de sus a gardului viu astfel încât cuțitele să formeze un unghi între 0° și 10°.
- ▶ Ghidați utilajul de tuns garduri vii în poziție verticală înainte și înapoi, astfel încât să descrieți un arc și tăiați gardul viu.
- ▶ Dacă se reduce performanța de tăiere: Ascuțiți cuțitul tăietor.

### Tăierea de sus

- ▶ Îndepărtați crengile și ramurile groase cu o foarfecă pentru ramuri sau cu un motoferăstrău.

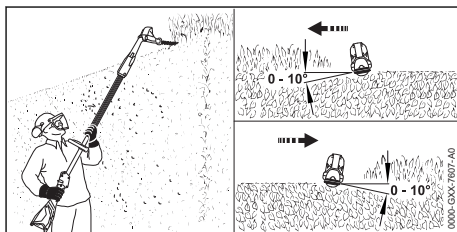

- ▶ Rabatarea completă a cuțitelor tăietoare.
- ▶ Așezați cuțitele tăietoare pe partea de sus a gardului viu astfel încât cuțitele să formeze un unghi între 0° și 10°.
- ▶ Ghidați utilajul de tuns garduri vii în poziție verticală înainte și înapoi, astfel încât să descrieți un arc și tăiați gardul viu.
- ▶ Dacă se reduce performanța de tăiere: Ascuțiți cuțitul tăietor.

## 12 După lucru

### 12.1 După lucru

- ▶ Decuplați mașina pentru tuns tufișuri și scoateți acumulatorul.
- ▶ Dacă este umedă mașina pentru tuns tufișuri: Lăsați mașina pentru tuns tufișuri să se usuce.
- ▶ Dacă acumulatorul este umed: Lăsați acumulatorul să se usuce.



- ▶ Curățați mașina pentru tuns tufișuri.
- ▶ Curățați cuțitele tăietoare.
- ▶ Glisați apărătoarea pentru cuțit peste cuțitele tăietoare astfel încât aceasta să acopere complet cuțitele tăietoare.
- ▶ Curățați acumulatorul.

## 13 Transportarea

### 13.1 Transportul mașinii pentru tuns tufișuri

- ▶ Decuplați mașina pentru tuns tufișuri și scoateți acumulatorul.
- ▶ Glisați apărătoarea pentru cuțit peste cuțitele tăietoare astfel încât aceasta să acopere complet cuțitele tăietoare.

#### Purtarea mașinii pentru tuns tufișuri

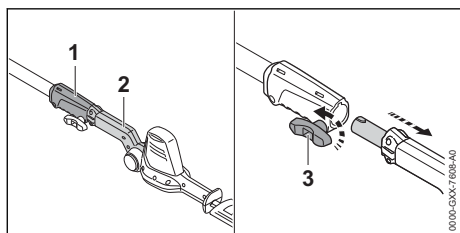

- ▶ Rotiți șurubul cu mâner (3) în sens invers acelor de ceasornic.
- ▶ Extrageți cuțitul tăietor (2) din mufa de cuplare (1).
- ▶ Transportați cuțitele tăietoare cu o mână, astfel încât cuțitele tăietoare să fie îndreptate spre spate.

#### Transportul mașinii pentru tuns tufișuri într-un autovehicul

- ▶ Mașina pentru tuns tufișuri se asigură astfel încât să nu se poate răsturna sau deplasa.

### 13.2 Transportul acumulatorului

- ▶ Decuplați mașina pentru tuns tufișuri și scoateți acumulatorul.
- ▶ Asigurați-vă de faptul că acumulatorul este într-o stare sigură.
- ▶ Ambalați acumulatorul astfel încât să nu se poată mișca în ambalaj.
- ▶ Asigurați ambalajul astfel încât să nu se poată mișca.

Acumulatorul se supune cerințelor privind transportul bunurilor periculoase. Acumulatorul este clasificat ca UN 3480 (baterii litiu-Ion) și a fost verificat conform manualului de verificări și criterii UN partea III, subcapitolul 38.3.

Reglementările de transport sunt indicate în [www.stihl.com/safety-data-sheets](http://www.stihl.com/safety-data-sheets).

## 14 Stocarea

### 14.1 Depozitarea utilajului de tuns garduri vii

- ▶ Decuplați utilajul de tuns garduri vii și scoateți acumulatorul.
- ▶ Glisați apărătoarea pentru cuțit peste cuțitele tăietoare astfel încât aceasta să acopere complet cuțitele tăietoare.
- ▶ Depozitați utilajul de tuns garduri vii așa încât să se respecte următoarele condiții:
  - Utilajul de tuns garduri vii este depozitat într-un loc care nu se află la îndemâna copiilor.
  - Utilajul de tuns garduri vii este curat și uscat.

### 14.2 Depozitarea acumulatorului

STIHL recomandă păstrarea acumulatorului într-o stare de încărcare între 40 % și 60 % (2 LED-uri care se aprind verde).

- ▶ Depozitați acumulatorul așa încât să se respecte următoarele condiții:
  - Acumulatorul este depozitat într-un loc care nu se află la îndemâna copiilor.
  - Acumulatorul este curat și uscat.
  - Acumulatorul se află într-un spațiu închis.
  - Acumulatorul este deconectat de la mașina pentru tuns tufișuri.
  - Dacă acumulatorul este depozitat în încărcător: îndepărtați ștecărul de rețea și depozitați acumulatorul cu o stare de încărcare între 40 % și 60 % (2 LED-uri care luminează verde).
  - Acumulatorul se află în intervalul de temperatură - 10 °C și + 50 °C.

#### INDICAȚIE

- Dacă acumulatorul nu este depozitat conform descrierii din prezentul Manual de utilizare, acumulatorul se poate descărca profund și, astfel, poate suferi daune iremediabile.
  - ▶ Înainte de depozitare, încărcăți acumulatorul descărcat. STIHL recomandă păstrarea acumulatorului într-o stare de încărcare între 40 % și 60 % (2 LED-uri care luminează verde).
  - ▶ Depozitați acumulatorul deconectat de la mașina pentru tuns tufișuri.

## 14.3 Depozitarea utilajului de tuns garduri vii în suportul mural

Utilajul de tuns garduri vii poate fi depozitat pe suportul mural.

### Montarea suportului mural

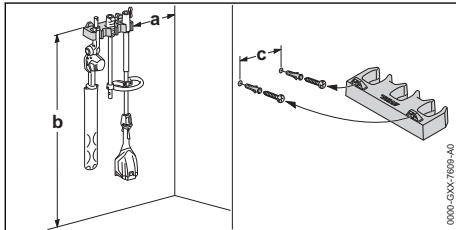

- ▶ Montați suportul mural în așa mod pe perete, încât să se respecte următoarele condiții:
  - Să fie folosite materiale de fixare corespunzătoare.
  - Suportul mural este orizontal. Respectați următoarele măriri:
    - a = minim 20 cm
    - b = minim 130 cm
    - c = 22,8 cm

### Așezarea utilajului de tuns garduri vii în suportul mural

- ▶ Decuplați utilajul de tuns garduri vii și scoateți acumulatorul.
- ▶ Glisați apărătoarea pentru cuțit peste cuțitele tăietoare astfel încât aceasta să acopere complet cuțitele tăietoare.
- ▶ Demontați utilajul de tuns garduri vii.
- ▶ Suspențați tija cu mufa de cuplare.
- ▶ Suspențați cuțitele de tăiere cu mânerul rabatabil.

## 15 Curățarea

### 15.1 Curățarea mașinii pentru tuns tufișuri

- ▶ Decuplați mașina pentru tuns tufișuri și scoateți acumulatorul.
- ▶ Curățați mașina pentru tuns tufișuri cu o lavetă umedă sau cu soluție STIHL pentru îndepărtarea rășinilor.
- ▶ Fantele de ventilație se curăță cu o pensulă.
- ▶ Îndepărtați materiile străine din compartimentul acumulatorului și curățați compartimentul acumulatorului folosind o lavetă curată.
- ▶ Curățați contactele electrice din compartimentul acumulatorului folosind o pensulă sau o perie moale.

### 15.2 Curățarea cuțitului tăietor

- ▶ Decuplați utilajul de tuns garduri vii și scoateți acumulatorul.
- ▶ Pulverizați soluție de îndepărtare a rășinilor STIHL pe ambele părți ale cuțitelor tăietoare.
- ▶ Introduceți acumulatorul.
- ▶ Porniți utilajul de tuns garduri vii timp de 5 secunde. Cuțitele tăietoare se mișcă. Soluția STIHL de îndepărtare a rășinilor se distribuie uniform.

### 15.3 Curățarea bateriei

- ▶ Curățați bateria cu o lavetă umedă.

## 16 Întreținere

### 16.1 Ascuțirea cuțitului tăietor

STIHL recomandă ascuțirea cuțitelor tăietoare de către un distribuitor STIHL.



#### AVERTISMENT

- ▶ Dinții de tăiere ai cuțitului tăietor sunt ascuțiți. Utilizatorul se poate tăia.
  - ▶ Purtați mănuși de lucru făcute din material rezistent la uzură.

- ▶ Decuplați utilajul de tuns garduri vii și scoateți acumulatorul.

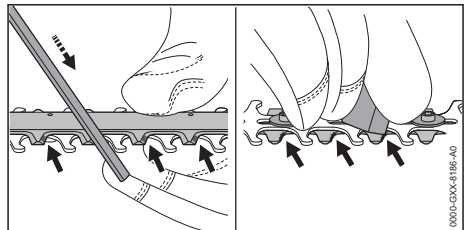

- ▶ Ascuțiți fiecare lamă a cuțitului tăietor superior cu o pilă plată STIHL cu o mișcare înspre înainte. În acest sens respectați unghiul de ascuțire, 19.2.
- ▶ Rotiți utilajul de tuns garduri vii.
- ▶ Debavurați fiecare lamă pornind de jos.
- ▶ Îndepărtați praful rezultat în timpul șlefuirii cu o cârpă umedă.
- ▶ Pulverizați soluție de îndepărtare a rășinilor STIHL pe ambele părți ale cuțitelor tăietoare.
- ▶ Porniți utilajul de tuns garduri vii timp de 5 secunde. Cuțitele tăietoare se mișcă. Soluția STIHL de îndepărtare a rășinilor se distribuie uniform.
- ▶ Dacă există neclarități: Adresați-vă unui distribuitor STIHL.

## 17 Reparare

### 17.1 Repararea utilajului de tuns garduri vii și a acumulatorului

Utilizatorul nu poate repara singur utilajul de tuns garduri vii, cuțitele tăietoare și acumulatorul.

- ▶ În cazul în care utilajul de tuns garduri vii sau cuțitele tăietoare sunt deteriorate: Nu folosiți

utilajul de tuns garduri vii și apălați la un distribuitor STIHL.

- ▶ Dacă acumulatorul este defect sau avariat: Înlocuiți acumulatorul.

## 18 Depanare

### 18.1 Depanarea mașinii pentru tuns tufișuri sau a acumulatorului

Defecțiunea	LED-uri la acumulator	Cauza	Remediere
La punerea în funcțiune, mașina pentru tuns tufișuri nu pornește.	1 LED luminează intermitent verde.	Acumulatorul este aproape descărcat.	▶ Încărcați acumulatorul precum cum este descris în manualul cu instrucțiuni al încărcătoarelor STIHL AL 101, 300, 500.
	1 LED aprins roșu.	Acumulatorul este prea fierbinte sau prea rece.	▶ Extrageți acumulatorul. ▶ Lăsați acumulatorul să se răcească sau să se încălzească.
	3 LED-uri luminează intermitent roșu.	La mașina pentru tuns tufișuri există o defecțiune.	▶ Extrageți acumulatorul. ▶ Curățați contactele electrice din compartimentul acumulatorului. ▶ Introduceți acumulatorul. ▶ Porniți mașina pentru tuns tufișuri. ▶ Dacă se aprind în continuare intermitent 3 LED-uri nu folosiți mașina de tuns tufișuri și apălați la un distribuitor STIHL.
		Cuțitele tăietoare se mișcă încet.	▶ Pulverizați soluție de îndepărtare a rășinilor STIHL pe ambele părți ale cuțitelor tăietoare. ▶ Dacă se aprind în continuare intermitent 3 LED-uri nu folosiți mașina de tuns tufișuri și apălați la un distribuitor STIHL.
	3 LED-uri aprinse roșu.	Mașina pentru tuns tufișuri este prea caldă.	▶ Extrageți acumulatorul. ▶ Lăsați mașina pentru tuns tufișuri să se răcească.
	4 LED-uri luminează intermitent roșu.	Defecțiune la acumulator.	▶ Scoateți acumulatorul și introduceți-l din nou. ▶ Porniți mașina pentru tuns tufișuri. ▶ Dacă 4 LED-uri luminează intermitent roșu în continuare: nu folosiți acumulatorul și apălați la un distribuitor de specialitate STIHL.
	-	Conexiunea electrică între mașina pentru tuns tufișuri și acumulator este întreruptă.	▶ Extrageți acumulatorul. ▶ Curățați contactele electrice din compartimentul acumulatorului. ▶ Introduceți acumulatorul.
	-	Mașina pentru tuns tufișuri sau acumulatorul sunt umede.	▶ Lăsați mașina pentru tuns tufișuri sau acumulatorul să se usuce.
În timpul funcționării, mașina pentru tuns tufișuri se oprește.	3 LED-uri aprinse roșu.	Mașina pentru tuns tufișuri este prea caldă.	▶ Extrageți acumulatorul. ▶ Lăsați mașina pentru tuns tufișuri să se răcească.

Defecțiunea	LED-uri la acumulator	Cauza	Remediere
	-	Există o defecțiune electrică.	<ul style="list-style-type: none"> <li>▶ Scoateți acumulatorul și introduceți-l din nou.</li> <li>▶ Porniți mașina pentru tuns tufișuri.</li> </ul>
Timpul de funcționare mașinii pentru tuns tufișuri este prea scurt.	-	Acumulatorul nu este complet încărcat.	▶ Încărcați acumulatorul complet, așa cum este prezentat în manualul cu instrucțiuni de utilizare al încărcătoarelor STIHL AL 101, 300, 500.
	-	Durata de utilizare a acumulatorului este depășită.	▶ Înlocuiți acumulatorul.

## 19 Date tehnice

### 19.1 Foarfece de tuns garduri vii STIHL HLA 56

Acumulatoroare permise:

- STIHL AK
- Greutatea fără acumulator: 3,8 kg

Durata de funcționare este disponibilă la [www.stihl.com/battery-life](http://www.stihl.com/battery-life).

### 19.2 Cuțitele tăietoare

- Distanța între dinți: 30 mm
- Lungimea de secționare: 450 mm
- Unghiul de ascuțire: 35°

### 19.3 Acumulator STIHL AK

- Tehnologia acumulatorului: litiu-ion
- Tensiune: 36 V
- Capacitatea în Ah: vezi plăcuța de identificare
- Conținutul de energie în Wh: vezi plăcuța de identificare
- Greutatea în kg: vezi plăcuța de identificare
- Gama de temperatură pentru utilizare și depozitare: - 10 °C până la + 50 °C

### 19.4 Nivelurile de zgomot și vibrații

Valoarea K pentru nivelul presiunii sunetului este 2 dB(A). Valoarea K pentru nivelul de putere sonoră este 2 dB(A). Valoarea K pentru valorile de vibrație este de 2 m/s<sup>2</sup>.

STIHL recomandă purtarea unei protecții pentru auz.

- Nivel presiune acustică L<sub>pA</sub> măsurat conform ISO 22868: 77 dB(A)
- Nivelul de putere sonoră L<sub>WA</sub> măsurat conform ISO 22868: 88 dB(A)
- Valoarea vibrațiilor a<sub>hv</sub> măsurată conform ISO 22867
  - Măner de comandă: 1,5 m/s<sup>2</sup>
  - Măner circular: 1,5 m/s<sup>2</sup>
  - Furtunul mânerului: 1,5 m/s<sup>2</sup>

Nivelurile specificate ale vibrațiilor au fost măsurate conform unei metode de testare standardizate și pot fi folosite pentru compararea dispozitivelor electrice. Valorile reale ale vibrațiilor pot să difere de valorile indicate, în funcție de modul de utilizare. Valorile indicate ale vibrațiilor se pot întrebuița pentru o primă estimare a solicitării din punct de vedere al vibrațiilor. Solicitarea reală prin vibrații trebuie estimată. Pot fi astfel luați în considerare timpii în care electroulajul este deconectat și aceia în care a funcționat însă fără a fi solicitat.

Informații referitoare la conformitatea cu Directiva pentru vibrații 2002/44/CE sunt disponibile la [www.stihl.com/vib](http://www.stihl.com/vib).

### 19.5 REACH

REACH este Regulamentul european referitor la înregistrarea, evaluarea și autorizarea substanțelor chimice.

Informații referitoare la conformarea Regulamentului REACH sunt date la [www.stihl.com/reach](http://www.stihl.com/reach).

## 20 Piese de schimb și accesorii

### 20.1 Piese de schimb și accesorii

**STIHL** Aceste simboluri identifică piesele de schimb originale STIHL și accesorii originale STIHL.

STIHL recomandă folosirea pieselor de schimb originale STIHL și a accesoriilor originale STIHL.

Piesele de schimb și accesoriiile altor producători nu pot fi evaluate de STIHL referitor la fiabilitate, siguranță și potrivire în pofida monitorizării continue a pieței, iar STIHL nu poate recomanda utilizarea acestora.

Piesele de schimb și accesoriiile originale STIHL se pot procura de la un distribuitor STIHL.

## 21 Eliminare

### 21.1 Eliminarea ca deșeu a mașinii pentru tuns tufișuri și a acumulatorului

Informațiile referitoare la eliminare pot fi obținute din partea administrației locale sau din partea unui distribuitor STIHL.

O eliminare necorespunzătoare poate dăuna sănătății și mediului.

- ▶ Produsele STIHL și ambalajul acestora trebuie livrate pentru reciclare la un centru de colectare adecvat, conform prevederilor locale.
- ▶ Nu eliminați împreună cu gunoiul menajer.

## 22 Declarație de conformitate EU

### 22.1 Mașina pentru tuns tufișuri STIHL HLA 56

ANDREAS STIHL AG & Co. KG  
Badstraße 115  
D-71336 Waiblingen  
Germania

declară cu propria răspundere, că

- Model constructiv: mașină pentru tuns tufișuri, cu acumulator
- Marca: STIHL
- Tip: HLA 56
- Identificator de serie: HA01

este conformă cu cerințele Directivelor relevante 2011/65/UE, 2006/42/CE, 2014/30/UE și 2000/14/CE și a fost creat și produs în conformitate cu versiunile diverselor standarde aplicabile la respectivele date de producție: EN 55014-1, EN 55014-2, EN 60745-1 cu respectarea EN ISO 10517 și EN 60745-2-15.

Procedee folosite pentru evaluarea conformității conform Directivei 2000/14/CE, anexa V.

- Nivelul măsurat al puterii sunetului: 88 dB(A)
- Nivelul garantat al puterii sunetului: 90 dB(A)

Documentele tehnice sunt păstrate de Departamentul de autorizare produse al ANDREAS STIHL AG & Co. KG.

Anul de producție, țara producătoare și seria mașinii sunt specificate pe mașina pentru tuns tufișuri.

Waiblingen, 15.07.2021

ANDREAS STIHL AG & Co. KG

reprezentat de 

Dr. Jürgen Hoffmann, șef de departament pentru aprobarea produselor, regulamentele privind produsele

## 23 Declarația de conformitate UKCA

### 23.1 Mașina pentru tuns tufișuri STIHL HLA 56

**UK  
CA**

ANDREAS STIHL AG & Co. KG  
Badstraße 115  
D-71336 Waiblingen

Germania

declară cu propria răspundere, că

- Model constructiv: mașină pentru tuns tufișuri, cu acumulator
- Marca: STIHL
- Tip: HLA 56
- Identificator de serie: HA01

este conform cu cerințele Regulamentelor pentru Regatul Unit The Restriction of the Use of Certain Hazardous Substances in Electrical and Electronic Equipment Regulations 2012, Supply of Machinery (Safety) Regulations 2008, Electromagnetic Compatibility Regulations 2016 și Noise Emission in the Environment by Equipment for use Outdoors Regulations 2001 relevante și a fost creat și produs în conformitate cu versiunile următoarelor standarde aplicabile la respectivele date de producție: EN 55014-1, EN 55014-2, EN 60745-1 cu respectarea EN ISO 10517 și EN 60745-2-15.

Procedee folosite pentru evaluarea conformității conform directivei pentru Regatul Unit Noise Emission in the Environment by Equipment for use Outdoors Regulations 2001, Schedule 8.

- Nivelul măsurat al puterii sunetului: 88 dB(A)
- Nivelul garantat al puterii sunetului: 90 dB(A)

Documentele tehnice sunt păstrate de ANDREAS STIHL AG & Co. KG.

Anul de producție, țara producătoare și seria mașinii sunt specificate pe mașina pentru tuns tufișuri.

Waiblingen, 15.07.2021

ANDREAS STIHL AG &amp; Co. KG



reprezentat de

Dr. Jürgen Hoffmann, șef de departament pentru aprobarea produselor, regulamentele privind produsele

## 24 Instrucțiuni generale de siguranță pentru electrounelte

### 24.1 Introducere

Acest capitol descrie instrucțiunile generale de siguranță formulate în standardul european EN/IEC 62841 pentru electrounelte manuale, acționate cu motor.

STIHL trebuie să reproducă aceste texte.

Indicațiile de securitate precizate la "Siguranța electrică" cu privire la evitarea electrocutărilor nu se aplică produselor cu acumulator STIHL.



#### AVERTISMENT

- **Citiți toate indicațiile de siguranță, instrucțiunile, imaginile și datele tehnice, cu care este prevăzută această electrounealtă.** Nerespectarea următoarelor instrucțiuni poate cauza electrocutare, incendii și/sau grave răni. **Păstrați toate instrucțiunile de siguranță și indicațiile pentru a fi folosite ulterior.**

Termenul întrebuițat în cadrul instrucțiunilor de siguranță "Electrounealtă" se referă la electrouneltele utilizate în rețea (cu cablu de rețea) și electrouneltele acționate prin acumulator (fără cablu de rețea).

### 24.2 Siguranța la locul de muncă

- a) **Mențineți curățenia la locul de muncă, precum și bunele condiții de luminozitate.** Zonele de lucru aflate în dezordine sau fără luminozitate pot duce la accidente.
- b) **Nu întrebuiți unealta electrică în zone cu potențial exploziv, în spații în care se găsesc lichide inflamabile, gaze sau praf.** Uneltele electrice produc scântei care la rândul lor ar putea aprinde praful sau aburii.

- c) **În timpul utilizării unelei electrice țineți la distanță copiii și alte persoane.** În cazul distragerii atenției ați putea pierde controlul asupra unelei electrice.

### 24.3 Siguranța electrică

- a) **Ștecherul unelei electrice trebuie să corespundă prizei electrice. Nu se vor aduce modificări ștecherului. Nu întrebuiți adaptoare la ștecher împreună cu uneltele electrice cu împământare.** Ștecherile nemodificate și prizele electrice corespunzătoare reduc riscul unei eventuale electrocutări.
- b) **Evitați contactul unor părți ale corpului cu suprafețele conducătoare, cum ar fi cele ale țevilor, instalațiilor de încălzire, cuptoarelor și frigiderelor.** Apare un risc crescut de electrocutare atunci când corpul dumneavoastră devine conducător electric.
- c) **Protejați uneltele electrice de ploaie și umezeală.** Pătrunderea apei într-o unealtă electrică sporește riscul electrocutării.
- d) **Cablul de racord nu se va întrebuiți în alte scopuri. Nu folosiți niciodată cablul de racord pentru purtare, tragere sau pentru scoaterea ștecherului de la unealta electrică. Protejați cablul de căldură, ulei, muchii ascuțite sau piese mobile.** Cablurile avariate sau încurcate cresc riscul electrocutării.
- e) **Când întrebuiți o unealtă electrică în aer liber, utilizați numai cabluri prelungitoare destinate și pentru exterior.** Utilizarea unui cablu prelungitor destinat spațiilor din exterior reduce riscul electrocutării.
- f) **Atunci când utilizarea unei unele electrice în mediu umed este inevitabilă, întrebuiți un întrerupător cu protecție la curenți paraziți.** Utilizarea întrerupătorului cu protecție la curenți paraziți reduce riscul electrocutării.

### 24.4 Siguranța persoanelor

- a) **Fiiți vigilent, acordați atenție la ceea ce faceți și acționați prevăzător atunci când lucrați cu scula electrică. Nu întrebuiți electrounealta dacă sunteți obosit sau vă aflați sub influența drogurilor, alcoolului sau medicamentelor.** Un moment de neatenție în timpul întrebuițării unelei electrice poate duce la grave răni.
- b) **Purtați echipament personal de protecție și întotdeauna ochelari de protecție.** Purtarea echipamentului personal de protecție, precum mască antipraf, cizme de protecție sta-

- bile la alunecare, cască de protecție sau cască antifonică, în funcție de tipul și modul de utilizare a uneltei electrice, micșorează riscul apariției rănilor.
- c) **Evitați pornirea accidentală. Asigurați-vă că electrounelta este oprită înainte de a o conecta la sursa de curent electric și/sau acumulator, de a o prinde sau de a o transporta.** Dacă, la transportarea uneltei electrice, țineți degetul pe comutator sau dacă unealta electrică este pornită în momentul conectării la sursa de curent electric, pot apărea accidente.
- d) **Înainte de pornirea uneltei electrice îndepărtați sculele de reglaj sau șurubelnițele.** Prezența unei unelte sau chei la o piesă rotativă a uneltei electrice, poate cauza răni.
- e) **Adoptați întotdeauna o poziție corectă a corpului. Asigurați o poziție sigură și păstrați-vă permanent echilibrul corporal.** Astfel veți putea avea un mai bun control asupra uneltei electrice în situații imprevizibile.
- f) **Purtați îmbrăcăminte corespunzătoare. Nu purtați îmbrăcăminte lejeră sau bijuterii. Asigurați distanța corespunzătoare între păr și îmbrăcăminte față de piesele mobile.** Îmbrăcăminte largă, bijuteriile sau părul lung s-ar putea prinde de componentele mobile.
- g) **În cazul în care sunt montate echipamente de scoatere și de colectare a prafului, acestea trebuie conectate și folosite în mod corespunzător.** Utilizarea unui aspirator poate reduce pericolele provocate de praf.
- h) **Nu vă lăsați ghidați de un fals sentiment de securitate și nu ignorați regulile de siguranță referitoare la uneltele electrice, chiar dacă sunteți familiarizați cu unealta electrică, în urma unei utilizări frecvente.** Acționarea cu neglijență poate duce la răni grave în decurs de câteva secunde.
- c) **Scoateți ștecherul din priză și/sau îndepărtați acumulatorul înainte de a efectua reglaje la aparat, de a schimba piesele accesorii sau de a scoate din funcțiune aparatul.** Aceste măsuri de precauție împiedică pornirea accidentală a uneltei electrice.
- d) **Nu păstrați electrouneltele neutilizate la îndemâna copiilor. Nu permiteți exploatarea uneltei electrice de către persoane care nu dețin experiență în utilizare sau care nu au citit aceste instrucțiuni.** Uneltele electrice prezintă pericol dacă sunt întrebuințate de persoane neexperimentate.
- e) **Uneltele electrice necesită îngrijire. Controlați dacă piesele mobile funcționează ireproșabil și nu se prind, dacă piesele nu sunt sparte sau avariate astfel încât să influențeze funcționarea uneltei electrice. Piesele avariate se vor repara înainte de utilizarea uneltei electrice.** Multe accidente provin de la uneltele electrice întreținute necorespunzător.
- f) **Mențineți uneltele tăietoare ascuțite și curate.** Uneltele tăietoare cu muchii tăietoare ascuțite întreținute cu atenție se prind mai ușor și sunt mai ușor de ghidat.
- g) **Utilizați electrouneltele, unealta de intervenție, uneltele de intervenție etc. corespunzător instrucțiunilor acestora. Luați în considerare condițiile de lucru și activitatea care trebuie efectuată.** Întrebuințarea uneltele electrice în alte scopuri decât cele special prevăzute poate duce la situații periculoase.
- h) **Păstrați mânerul și suprafețele de prindere uscate, curate și lipsite de ulei și grăsimi.** Mânerul și suprafețele de prindere alunecoase nu permit o operare și un control al uneltei electrice în condiții de siguranță în caz de situații neprevăzute.

## 24.5 Manipularea și utilizarea uneltei electrice

- a) **Nu suprasolicitați unealta electrică. Întrebuințați numai uneltele electrice special destinate profilului muncii dumneavoastră.** Cu ajutorul sculei electrice potrivite lucrați mai bine și mai sigur în domeniul de performanță indicat.
- b) **Nu folosiți uneltele electrice care au comutatorul defect.** O unealtă electrică care nu mai poate fi pornită sau oprită, prezintă pericol și trebuie reparată.
- a) **Încărcați acumulatorul numai cu încărcătoarele recomandate de fabricant.** La un încărcător adecvat unui anumit tip de acumulator, există pericolul de incendiu dacă acesta este utilizat cu alte acumulatori.
- b) **Întrebuințați numai acumulatori prevăzute special pentru uneltele electrice.** Utilizarea altor acumulatori poate conduce la răni și pericol de incendiu.
- c) **Nu țineți acumulatorul în apropierea agrafelor de birou, monedelor, cheilor, acelor, șuruburilor sau altor obiecte metalice care ar**

putea duce la formarea de punți cu contactele. Un scurtcircuit cu contactele acumulatorului poate duce la arderi sau incendii.

- d) **În cazul utilizării necorespunzătoare lichidul din acumulator s-ar putea revărsa. Evitați contactul cu acesta. În cazul unui contact accidental, clătiți bine cu apă. Dacă lichidul ajunge la ochi, apelați la ajutorul unui medic.** Lichidul revărsat al acumulatorului poate duce la iritații sau arsuri ale pielii.
- e) **Nu utilizați un acumulator deteriorat sau modificat.** Acumulatorii deteriorați sau modificați se pot comporta imprevizibil și pot cauza un incendiu, explozie sau rănire.
- f) **Nu expuneți acumulatorul la foc sau la temperaturi ridicate.** Focul sau temperaturile de peste 130 °C (265 °F) pot cauza explozii.
- g) **Urmați toate instrucțiunile referitoare la încărcare și nu încărcăți niciodată acumulatorul sau unealta cu acumulator în afara intervalului de temperatură specificat în manualul de instrucțiuni.** Încărcarea incorectă sau încărcarea în afara intervalului de temperatură admis poate distruge acumulatorul și crește riscul de incendiu.

## 24.7 Service

- a) **Pentru repararea unelei electrice adresați-vă numai personalului calificat de specialitate și numai cu piese originale de schimb.** Astfel se garantează păstrarea siguranței unelei electrice.
- b) **Nu faceți niciodată service la acumulatorii deteriorați.** Toate lucrările de întreținere a acumulatorului trebuie efectuate doar de către producător sau de unitățile de service autorizate.

## 24.8 Instrucțiuni de siguranță pentru foarfece de tuns garduri vii

**Instrucțiuni de siguranță generale pentru foarfece pentru gard viu**

- a) **Membrele se țin la distanță de cuțit. Nu încercați să îndepărtați materialul rezultat din tăiere sau să țineți ferm materialul care trebuie tăiat în timp ce cuțitele se află în mișcare.** Cuțitele se mișcă în continuare după oprirea comutatorului. Un moment de neatenție la utilizarea foarfecii pentru tuns gard viu poate duce la grave răni.
- b) **Purtați foarfeca pentru gard viu, cu cuțitul oprit, folosind mânerul și asigurați-vă de fapt-**

**ul că nu acționați comutatorul.** Purtarea corectă a foarfecii pentru gard viu reduce pericolul operării accidentale, iar astfel accidentarea cauzată de cuțit.

- c) **La transportul sau depozitarea foarfecii pentru gard viu trageți întotdeauna capacul peste cuțite.** Folosirea corespunzătoare a foarfecii pentru gard viu reduce pericolul de rănire prin cuțit.
- d) **Asigurați-vă de faptul că sunt echipate toate comutatoarele și că acumulatorul este scos sau oprit înaintea îndepărtării materialului blocat sau a lucrărilor de întreținere asupra mașinii.** O punere în funcțiune neașteptată a foarfecii pentru gard viu pe durata îndepărtării materialului blocat poate cauza accidentări grave.
- e) **Țineți foarfeca pentru gard viu numai de suprafețele de prindere izolate deoarece cuțitul de tăiere poate să atingă cabluri electrice ascunse.** Contactul cuțitului cu un cablu electric sub tensiune poate pune părțile metalice ale utilajului sub tensiune și cauzează electrocutare.
- f) **Țineți toate cablurile de rețea afară din zona de tăiere.** Cablurile pot fi ascunse în desișuri și tufișuri și pot fi tăiate de cuțit.
- g) **Nu folosiți foarfeca pentru gard viu pe vremea rea, mai ales dacă există risc de furtună.** Aceasta reduce pericolul de lovire de trăsnet.









[www.stihl.com](http://www.stihl.com)



0458-816-9821-C



0458-816-9821-C