

# RE 100.0 PLUS CONTROL **STIHL**



2 - 24	Gebrauchsanleitung
24 - 46	Instruction Manual
46 - 70	Manual de instrucciones
70 - 90	Skötselanvisning
90 - 111	Käyttöohje
111 - 133	Bedjeningsvejledning
133 - 154	Bruksanvisning
154 - 175	Návod k použití
175 - 199	Használati utasítás
199 - 223	Instruções de serviço
223 - 249	Инструкция по эксплуатации
249 - 271	Instrukcja użytkowania
271 - 296	Ръководство за употреба
296 - 318	Instrucțiuni de utilizare



## Inhaltsverzeichnis

1	Vorwort.....	2
2	Informationen zu dieser Gebrauchsanleitung.....	2
3	Übersicht.....	3
4	Sicherheitshinweise.....	4
5	Hochdruckreiniger einsatzbereit machen..	12
6	Hochdruckreiniger zusammenbauen.....	12
7	An eine Wasserquelle anschließen.....	14
8	Hochdruckreiniger elektrisch anschließen	16
9	Hochdruckreiniger einschalten und ausschalten.....	16
10	Mit dem Hochdruckreiniger arbeiten.....	16
11	Nach dem Arbeiten.....	18
12	Transportieren.....	19
13	Aufbewahren.....	19
14	Reinigen.....	19
15	Warten.....	20
16	Reparieren.....	20
17	Störungen beheben.....	20
18	Technische Daten.....	22
19	Ersatzteile und Zubehör.....	23
20	Entsorgen.....	23
21	EU-Konformitätserklärung.....	23
22	Anschriften.....	24

## 1 Vorwort

Liebe Kundin, lieber Kunde,

es freut uns, dass Sie sich für STIHL entschieden haben. Wir entwickeln und fertigen unsere Produkte in Spitzenqualität entsprechend der Bedürfnisse unserer Kunden. So entstehen Produkte mit hoher Zuverlässigkeit auch bei extremer Beanspruchung.

STIHL steht auch für Spitzenqualität beim Service. Unser Fachhandel gewährleistet kompetente Beratung und Einweisung sowie eine umfassende technische Betreuung.

STIHL bekennt sich ausdrücklich zu einem nachhaltigen und verantwortungsvollen Umgang mit der Natur. Diese Gebrauchsanleitung soll Sie unterstützen, Ihr STIHL Produkt über eine lange Lebensdauer sicher und umweltfreundlich einzusetzen.

Wir danken Ihnen für Ihr Vertrauen und wünschen Ihnen viel Freude mit Ihrem STIHL Produkt.



Dr. Nikolas Stihl

**WICHTIG! VOR GEBRAUCH LESEN UND AUFBEWAHREN.**

## 2 Informationen zu dieser Gebrauchsanleitung

### 2.1 Geltende Dokumente

- Es gelten die lokalen Sicherheitsvorschriften.
- ▶ Zusätzlich zu dieser Gebrauchsanleitung folgende Dokumente lesen, verstehen und aufbewahren:
    - Gebrauchsanleitung und Verpackung des verwendeten Zubehörs
    - Gebrauchsanleitung und Verpackung des verwendeten Reinigungsmittels

### 2.2 Kennzeichnung der Warnhinweise im Text



- Der Hinweis weist auf Gefahren hin, die zu schweren Verletzungen oder zum Tod führen.
  - ▶ Die genannten Maßnahmen können schwere Verletzungen oder Tod vermeiden.

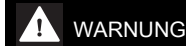

- Der Hinweis weist auf Gefahren hin, die zu schweren Verletzungen oder zum Tod führen können.
  - ▶ Die genannten Maßnahmen können schwere Verletzungen oder Tod vermeiden.

#### HINWEIS

- Der Hinweis weist auf Gefahren hin, die zu Sachschaden führen können.
  - ▶ Die genannten Maßnahmen können Sachschaden vermeiden.

### 2.3 Symbole im Text



Dieses Symbol verweist auf ein Kapitel in dieser Gebrauchsanleitung.

## 3 Übersicht

### 3.1 Hochdruckreiniger

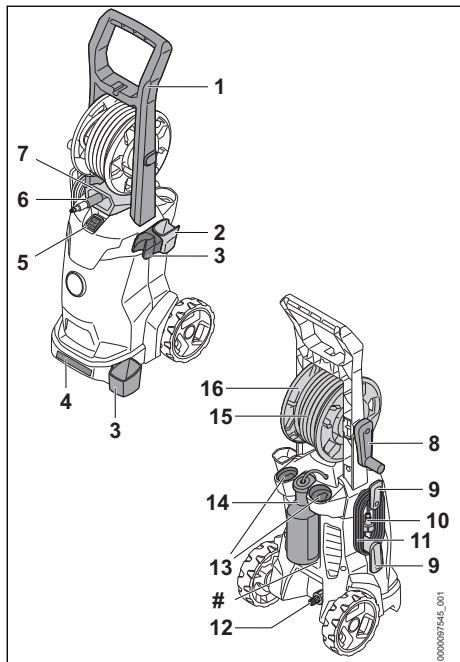

- 1 Griff**  
Der Griff dient zum Tragen und Bewegen des Hochdruckreinigers.
- 2 Halter**  
Der Halter dient zum Aufbewahren der Spritzpistole.
- 3 Halter**  
Der Halter dient zum Aufbewahren der Spritzeinrichtung.
- 4 Transportgriff**  
Der Transportgriff dient zum Tragen des Hochdruckreinigers.
- 5 Kippschalter**  
Der Kippschalter dient zum Einschalten und Ausschalten des Hochdruckreinigers.
- 6 Stutzen**  
Der Stutzen dient zum Anschluss des Wasserschlauchs.
- 7 Führungsöffnung**  
Die Führungsöffnung führt den Hochdruckschlauch von vorne auf die Schlauchtrommel.

- 8 Kurbel**  
Die Kurbel dient zum Drehen der Schlauchtrommel.
- 9 Halter**  
Der Halter dient zum Abnehmen und Aufbewahren der Anschlussleitung.
- 10 Netzstecker**  
Der Netzstecker verbindet die Anschlussleitung mit einer Steckdose.
- 11 Anschlussleitung**  
Die Anschlussleitung verbindet den Hochdruckreiniger mit dem Netzstecker.
- 12 Stutzen**  
Der Stutzen dient zum Anschluss des Wasserschlauchs.
- 13 Fächer**  
Die Fächer dienen zum Aufbewahren der mitgelieferten Düsen.
- 14 Reinigungsmittelflasche**  
Die Reinigungsmittelflasche dient zum Reinigen mit Reinigungsmitteln.
- 15 Hochdruckschlauch**  
Der Hochdruckschlauch leitet das Wasser von der Hochdruckpumpe zur Spritzpistole.
- 16 Schlauchtrommel**  
Die Schlauchtrommel dient zum Aufwickeln des Hochdruckschlauchs.

### # Leistungsschild mit Maschinenummer

### 3.2 Spritzeinrichtung

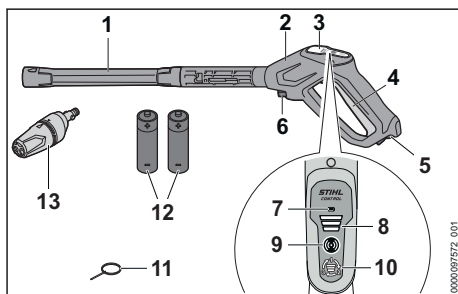

- 1 Strahlrohr**  
Das Strahlrohr verbindet die Spritzpistole mit der Düse.
- 2 Spritzpistole**  
Die Spritzpistole dient zum Halten und Führen der Spritzeinrichtung.
- 3 Bedienfeld**  
Das Bedienfeld dient zur Anzeige und Einstellung des Arbeitsdrucks.

**4 Hebel**

Der Hebel öffnet und schließt das Ventil in der Spritzpistole. Der Hebel startet und stoppt den Wasserstrahl.

**5 Rasthebel**

Der Rasthebel entsperrt den Hebel.

**6 Sperrhebel**

Der Sperrhebel hält den Stutzen in der Spritzpistole.

**7 LED „BATTERIEANZEIGE“**

Die LED zeigt den Ladezustand der Batterie an.

**8 LEDs „LEISTUNGSSTUFE“**

Die LEDs zeigen die eingestellte Leistungsstufe des Arbeitsdrucks an.

**9 Aktivierungstaste**

Die Aktivierungstaste schaltet das Bedienfeld ein und zeigt über die LED den Status an.

**10 Drucktaste**

Die Drucktaste dient zum Einstellen des Arbeitsdrucks.

**11 Reinigungsnadel**

Die Reinigungsnadel dient zum Reinigen der Düsen.

**12 AAA Batterien (IEC-Baugröße LR03)**





Die AAA Batterien versorgen die Spritzpistole mit Energie.

**13 3-in-1 Düse**

Die 3-in-1 Düse besteht aus einer Flachstrahldüse, einer Rotordüse und einer Sprühdüse, der Reinigungsmittel beigemischt werden kann.

**3.3 Symbole**

Die Symbole können auf dem Hochdruckreiniger, der Spritzeinrichtung, der 3-in-1 Düse oder der Reinigungsmittelflasche sein und bedeuten Folgendes:

-  In dieser Position ist die Flachstrahldüse an der 3-in-1 Düse eingestellt.
-  In dieser Position ist die Rotordüse an der 3-in-1 Düse eingestellt.
-  In dieser Position ist ein schwacher Wasserstrahl an der 3-in-1 Düse eingestellt und es kann Reinigungsmittel beigemischt werden.
-  3-in-1 Düse nur verstellen, wenn der Hebel der Spritzpistole nicht gedrückt ist.



Der Rasthebel entsperrt in dieser Position den Hebel.



Der Rasthebel sperrt in dieser Position den Hebel.



Reinigungsmittelflasche vor dem Transport leeren oder so sichern, dass es nicht umkippen und sich nicht bewegen kann.



Produkt nicht mit dem Hausmüll entsorgen.



**L<sub>WA</sub>**  
Garantierter Schalleistungspegel nach Richtlinie 2000/14/EG in dB(A) um Schallemissionen von Produkten vergleichbar zu machen.



Diese Symbole kennzeichnen original STIHL Ersatzteile und original STIHL Zubehör.

**4 Sicherheitshinweise****4.1 Warnsymbole**

Die Warnsymbole auf dem Hochdruckreiniger bedeuten Folgendes:



Sicherheitshinweise und deren Maßnahmen beachten.



Gebrauchsanleitung lesen, verstehen und aufbewahren.



Schutzbrille tragen.



- Wasserstrahl nicht auf Personen und Tiere richten.
- Wasserstrahl nicht auf elektrische Anlagen, elektrische Anschlüsse, Steckdosen und stromführende Leitungen richten.
- Wasserstrahl nicht auf Elektrogeräte und den Hochdruckreiniger richten.



Falls die Anschlussleitung oder die Verlängerungsleitung beschädigt ist: Netzstecker aus der Steckdose ziehen.



Hochdruckreiniger nicht direkt an das Trinkwassernetz anschließen.



Hochdruckreiniger während Arbeitsunterbrechungen, des Transports, der Aufbewahrung, Wartung oder Reparatur ausschalten.



Hochdruckreiniger nicht bei Temperaturen unter 0 °C verwenden, transportieren und aufbewahren.

## 4.2 Bestimmungsgemäße Verwendung

Der Hochdruckreiniger STIHL RE 100.0 PLUS CONTROL dient zum Reinigen von zum Beispiel Fahrzeugen, Anhängern, Terrassen, Wegen und Fassaden.

Der Hochdruckreiniger ist nicht für die gewerbliche Nutzung geeignet.

Der Hochdruckreiniger darf bei Regen nicht verwendet werden.

### ▲ WARNUNG

- Falls der Hochdruckreiniger nicht bestimmungsgemäß verwendet wird, können Personen schwer verletzt oder getötet werden und Sachschaden kann entstehen.
  - ▶ Hochdruckreiniger so verwenden, wie es in dieser Gebrauchsanleitung beschrieben ist.

Der Hochdruckreiniger STIHL

RE 100.0 PLUS CONTROL dient nicht für folgende Anwendungen:

- Reinigen von Asbestzement und ähnlichen Oberflächen
- Reinigen von Oberflächen, die mit bleihaltiger Farbe gestrichen oder lackiert sind
- Reinigen von Oberflächen, die mit Lebensmitteln in Kontakt kommen
- Reinigen des Hochdruckreinigers selbst

## 4.3 Anforderungen an den Benutzer

### ▲ WARNUNG

- Benutzer ohne eine Unterweisung können die Gefahren des Hochdruckreinigers nicht erkennen oder nicht einschätzen. Der Benutzer oder andere Personen können schwer verletzt oder getötet werden.



- ▶ Gebrauchsanleitung lesen, verstehen und aufbewahren.

- ▶ Falls der Hochdruckreiniger an eine andere Person weitergegeben wird: Gebrauchsanleitung mitgeben.
- ▶ Sicherstellen, dass der Benutzer folgende Anforderungen erfüllt:
  - Der Benutzer ist ausgeruht.

– Diese Maschine darf nicht von Personen (einschließlich Kinder) mit verringer-

ten physischen, sensorischen oder mentalen Fähigkeiten oder Mangel an Erfahrung und Wissen benutzt werden.

- Der Benutzer kann die Gefahren des Hochdruckreinigers erkennen und einschätzen.
- Der Benutzer ist volljährig oder der Benutzer wird entsprechend nationaler Regelungen unter Aufsicht in einem Beruf ausgebildet.
- Der Benutzer hat eine Unterweisung von einem STIHL Fachhändler oder einer fachkundigen Person erhalten, bevor er das erste Mal den Hochdruckreiniger verwendet.
- Der Benutzer ist nicht durch Alkohol, Medikamente oder Drogen beeinträchtigt.

- ▶ Falls Unklarheiten bestehen: Einen STIHL Fachhändler aufsuchen.

## 4.4 Bekleidung und Ausstattung

### ▲ WARNUNG

- Während der Arbeit können Gegenstände mit hoher Geschwindigkeit hochgeschleudert werden. Der Benutzer kann verletzt werden.



- ▶ Eine eng anliegende Schutzbrille tragen. Geeignete Schutzbrillen sind nach Norm EN 166 oder nach nationalen Vorschriften geprüft und mit der entsprechenden Kennzeichnung im Handel erhältlich.
- ▶ Ein langärmeliges, eng anliegendes Oberteil und eine lange Hose tragen.
- Während der Arbeit können sich Aerosole bilden. Eingeatmete Aerosole können die Gesundheit schädigen und allergische Reaktionen auslösen.

- ▶ Eine Risikobeurteilung in Abhängigkeit von der zu reinigenden Oberfläche und deren Umfeld durchführen.
- ▶ Falls die Risikobeurteilung ergibt, dass sich Aerosole bilden: Eine Atemschutzmaske der Schutzklasse FFP2 oder einer vergleichbaren Schutzklasse tragen.
- Falls der Benutzer ungeeignetes Schuhwerk trägt, kann er ausrutschen. Der Benutzer kann verletzt werden.
  - ▶ Festes, geschlossenes Schuhwerk mit griffiger Sohle tragen.

## 4.5 Arbeitsbereich und Umgebung

### **▲ WARNUNG**

- Unbeteiligte Personen, Kinder und Tiere können die Gefahren des Hochdruckreinigers und hochgeschleuderter Gegenstände nicht erkennen und nicht einschätzen. Unbeteiligte Personen, Kinder und Tiere können schwer verletzt werden und Sachschaden kann entstehen.
  - ▶ **Unbeteiligte Personen, Kinder und Tiere aus dem Arbeitsbereich fernhalten.**
  - ▶ **Hochdruckreiniger nicht unbeaufsichtigt lassen.**
  - ▶ **Sicherstellen, dass Kinder nicht mit dem Hochdruckreiniger spielen können.**
- Falls im Regen oder in feuchter Umgebung gearbeitet wird, kann es zu einem elektrischen Schlag kommen. Der Benutzer kann schwer verletzt oder getötet werden und der Hochdruckreiniger kann beschädigt werden.
  - ▶ Nicht im Regen arbeiten.
  - ▶ Hochdruckreiniger so aufstellen, dass er nicht durch herabtropfendes Wasser nass wird.
  - ▶ Hochdruckreiniger außerhalb des feuchten Arbeitsbereichs aufstellen.
- Elektrische Bauteile des Hochdruckreinigers können Funken erzeugen. Funken können in leicht brennbarer oder explosiver Umgebung Brände und Explosionen auslösen. Personen können schwer verletzt oder getötet werden und Sachschaden kann entstehen.
  - ▶ Nicht in einer leicht brennbaren und nicht in einer explosiven Umgebung arbeiten.

## 4.6 Sicherheitsgerechter Zustand

Der Hochdruckreiniger ist im sicherheitsgerechten Zustand, falls folgende Bedingungen erfüllt sind:

- Der Hochdruckreiniger ist unbeschädigt.
- Der Hochdruckschlauch, der Griff, die Kupplungen und die Spritzeinrichtung sind unbeschädigt.
- Die Spritzeinrichtung ist richtig angebaut.
- Die Anschlussleitung, die Verlängerungsleitung und deren Netzstecker sind unbeschädigt.
- Der Hochdruckreiniger ist sauber und trocken.
- Die Spritzeinrichtung ist sauber.
- Die Bedienungselemente funktionieren und sind unverändert.
- Original STIHL Zubehör für diesen Hochdruckreiniger ist angebaut.
- Das Zubehör ist richtig angebaut.

### **▲ WARNUNG**

- In einem nicht sicherheitsgerechten Zustand können Bauteile nicht mehr richtig funktionieren und Sicherheitseinrichtungen außer Kraft gesetzt werden. Personen können schwer verletzt oder getötet werden.
  - ▶ Mit einem unbeschädigten Hochdruckreiniger arbeiten.
  - ▶ Mit einem unbeschädigten Hochdruckschlauch, unbeschädigten Kupplungen und einer unbeschädigten Spritzeinrichtung arbeiten.
  - ▶ Spritzeinrichtung so anbauen, wie es in dieser Gebrauchsanleitung beschrieben ist.
  - ▶ Mit einer unbeschädigten Anschlussleitung, Verlängerungsleitung und einem unbeschädigten Netzstecker arbeiten.
  - ▶ Falls der Hochdruckreiniger verschmutzt oder nass ist: Hochdruckreiniger reinigen und trocknen lassen.
  - ▶ Falls die Spritzeinrichtung verschmutzt ist: Spritzeinrichtung reinigen.
  - ▶ Hochdruckreiniger nicht verändern.
  - ▶ Falls die Bedienungselemente nicht funktionieren: Nicht mit dem Hochdruckreiniger arbeiten.
  - ▶ Batterieklemmen niemals mit Drähten oder anderen metallischen Gegenständen überbrücken.
  - ▶ Batterien gemäß der Polarität- (+/-) einsetzen.
  - ▶ Original STIHL Zubehör für diesen Hochdruckreiniger anbauen.

- ▶ Zubehör so anbauen, wie es in dieser Gebrauchsanleitung oder in der Gebrauchsanleitung des Zubehörs beschrieben ist.
- ▶ Gegenstände nicht in die Öffnungen des Hochdruckreinigers stecken.
- ▶ Abgenutzte oder beschädigte Hinweisschilder ersetzen.
- ▶ Falls Unklarheiten bestehen: Einen STIHL Fachhändler aufsuchen.

## 4.7 Arbeiten

### ▲ WARNUNG

- Der Benutzer kann in bestimmten Situationen nicht mehr konzentriert arbeiten. Der Benutzer kann stolpern, fallen und schwer verletzt werden.
    - ▶ Ruhig und überlegt arbeiten.
    - ▶ Falls die Lichtverhältnisse und Sichtverhältnisse schlecht sind: Nicht mit dem Hochdruckreiniger arbeiten.
    - ▶ Hochdruckreiniger alleine bedienen.
    - ▶ Auf Hindernisse achten.
    - ▶ Auf dem Boden stehend arbeiten und das Gleichgewicht halten. Falls in der Höhe gearbeitet werden muss: Eine Hubarbeitsbühne oder ein sicheres Gerüst verwenden.
    - ▶ Falls Ermüdungserscheinungen auftreten: Eine Arbeitspause einlegen.
  - Falls sich der Hochdruckreiniger während der Arbeit verändert oder sich ungewohnt verhält, kann der Hochdruckreiniger in einem nicht sicherheitsgerechten Zustand sein. Personen können schwer verletzt werden und Sachschaden kann entstehen.
    - ▶ Arbeit beenden, Netzstecker aus der Steckdose ziehen und einen STIHL Fachhändler aufsuchen.
    - ▶ Hochdruckreiniger stehend betreiben.
    - ▶ Hochdruckreiniger nicht abdecken um für einen ausreichenden Austausch der Kühlluft zu sorgen.
  - Wenn der Hebel der Spritzpistole losgelassen wird, schaltet sich die Hochdruckpumpe automatisch aus und Wasser strömt nicht mehr aus der Düse. Der Hochdruckreiniger ist im Stand-By Betrieb und bleibt weiterhin eingeschaltet. Falls der Hebel der Spritzpistole gedrückt wird, schaltet sich die Hochdruckpumpe automatisch wieder ein und Wasser strömt aus der Düse. Personen können schwer verletzt werden und Sachschaden kann entstehen.
    - ▶ Wenn nicht gearbeitet wird: Hebel der Spritzpistole verriegeln.
- 

- ▶ Hochdruckreiniger ausschalten.
    - ▶ Netzstecker des Hochdruckreinigers aus der Steckdose ziehen.
- Wasser kann bei Temperaturen unter 0 °C auf der zu reinigenden Oberfläche und in Bauteilen des Hochdruckreinigers gefrieren. Der Benutzer kann ausrutschen, fallen und schwer verletzt werden. Sachschaden kann entstehen.
    - ▶ Hochdruckreiniger nicht bei Temperaturen unter 0 °C verwenden.
  - Falls am Hochdruckschlauch, am Wasserschlauch oder an der Anschlussleitung gezogen wird, kann sich der Hochdruckreiniger bewegen und umfallen. Sachschaden kann entstehen.
    - ▶ Nicht am Hochdruckschlauch, am Wasserschlauch oder an der Anschlussleitung ziehen.
  - Falls der Hochdruckreiniger auf einer schrägen, unebenen oder unbefestigten Fläche steht, kann er sich bewegen und umfallen. Sachschaden kann entstehen.
    - ▶ Hochdruckreiniger auf eine waagerechte, ebene und befestigte Fläche stellen.
  - Falls in der Höhe gearbeitet wird, kann der Hochdruckreiniger oder die Spritzeinrichtung herunterfallen. Personen können schwer verletzt werden und Sachschaden kann entstehen.
    - ▶ Eine Hubarbeitsbühne oder ein sicheres Gerüst verwenden.
    - ▶ Hochdruckreiniger nicht auf eine Hubarbeitsbühne oder ein Gerüst stellen.
    - ▶ Falls die Reichweite des Hochdruckschlauchs nicht ausreicht: Hochdruckschlauch mit einer Hochdruckschlauchverlängerung verlängern.
    - ▶ Spritzeinrichtung gegen Herunterfallen sichern.
  - Der Wasserstrahl kann Asbestfasern aus Oberflächen lösen. Asbestfasern können sich nach dem Trocknen in der Luft verteilen und eingeatmet werden. Eingeatmete Asbestfasern können die Gesundheit schädigen.
    - ▶ Asbesthaltige Oberflächen nicht reinigen.
  - Der Wasserstrahl kann Öl von Fahrzeugen oder Maschinen lösen. Das ölhaltige Wasser kann in die Erde, in Gewässer oder in die Kanalisation gelangen. Die Umwelt wird gefährdet.
    - ▶ Fahrzeugen oder Maschinen nur an Orten mit Ölabscheider im Wasserabfluss reinigen.

- Der Wasserstrahl kann zusammen mit bleihaltiger Farbe bleihaltige Aerosole und bleihaltiges Wasser bilden. Bleihaltige Aerosole und bleihaltiges Wasser können in die Erde, in Gewässer oder in die Kanalisation gelangen. Eingeatmete Aerosole können die Gesundheit schädigen und allergische Reaktionen auslösen. Die Umwelt wird gefährdet.
  - ▶ Oberflächen, die mit bleihaltiger Farbe gestrichen oder lackiert sind, nicht reinigen.
- Der Wasserstrahl kann empfindliche Oberflächen beschädigen. Sachschaden kann entstehen.
  - ▶ Empfindliche Oberflächen nicht mit der Rotordüse reinigen.
  - ▶ Empfindliche Oberflächen aus Gummi, Stoff, Holz und ähnlichen Materialien mit verringertem Arbeitsdruck und größerem Abstand reinigen.
- Falls die Rotordüse während der Arbeit in verschmutztes Wasser getaucht und betrieben wird, kann die Rotordüse beschädigt werden.
  - ▶ Rotordüse nicht in verschmutztem Wasser betreiben.
  - ▶ Falls ein Behälter gereinigt wird: Behälter leeren und Wasser während des Reinigens abfließen lassen.
- Angesaugte leicht brennbare und explosive Flüssigkeiten können Brände und Explosionen auslösen. Personen können schwer verletzt oder getötet werden und Sachschaden kann entstehen.
  - ▶ Leicht brennbare oder explosive Flüssigkeiten nicht ansaugen oder ausbringen.
- Angesaugte reizende, ätzende und giftige Flüssigkeiten können die Gesundheit gefährden und Bauteile des Hochdruckreinigers beschädigen. Personen können schwer verletzt oder getötet werden und Sachschaden kann entstehen.
  - ▶ Reizende, ätzende oder giftige Flüssigkeiten nicht ansaugen oder ausbringen.
- Der starke Wasserstrahl kann Personen und Tiere schwer verletzen und Sachschaden kann entstehen.



▶ Wasserstrahl nicht auf Personen und Tiere richten.

- ▶ Wasserstrahl nicht auf schlecht einsehbare Stellen richten.
- ▶ Kleidung nicht reinigen, während sie getragen wird.
- ▶ Schuhe nicht reinigen, während sie getragen werden.

- Falls elektrische Anlagen, elektrische Anschlüsse, Steckdosen und stromführende Leitungen mit Wasser in Kontakt kommen, kann es zu einem elektrischen Schlag kommen. Personen können schwer verletzt oder getötet werden und Sachschaden kann entstehen.



▶ Wasserstrahl nicht auf elektrische Anlagen, elektrische Anschlüsse, Steckdosen und stromführende Leitungen richten.

- ▶ Wasserstrahl nicht auf die Anschlussleitung oder die Verlängerungsleitung richten.
- Falls Elektrogeräte oder der Hochdruckreiniger mit Wasser in Kontakt kommen, kann es zu einem elektrischen Schlag kommen. Der Benutzer kann schwer verletzt oder getötet werden und Sachschaden kann entstehen.



▶ Wasserstrahl nicht auf Elektrogeräte und den Hochdruckreiniger richten.

- ▶ Elektrogeräte und den Hochdruckreiniger von der zu reinigenden Oberfläche fernhalten.
- Ein falsch verlegter Hochdruckschlauch kann beschädigt werden. Durch die Beschädigung kann Wasser mit hohem Druck unkontrolliert in die Umgebung entweichen. Personen können schwer verletzt werden und Sachschaden kann entstehen.
  - ▶ Wasserstrahl nicht auf den Hochdruckschlauch richten.
  - ▶ Hochdruckschlauch so verlegen, dass er nicht gespannt oder verwickelt ist.
  - ▶ Hochdruckschlauch so verlegen, dass er nicht beschädigt, geknickt oder gequetscht wird oder scheuert.
  - ▶ Hochdruckschlauch vor Hitze, Öl und Chemikalien schützen.
- Ein falsch verlegter Wasserschlauch kann beschädigt werden und Personen können darüber stolpern. Personen können verletzt werden und der Wasserschlauch kann beschädigt werden.
  - ▶ Wasserstrahl nicht auf den Wasserschlauch richten.
  - ▶ Wasserschlauch so verlegen und kennzeichnen, dass Personen nicht stolpern können.
  - ▶ Wasserschlauch so verlegen, dass er nicht gespannt oder verwickelt ist.
  - ▶ Wasserschlauch so verlegen, dass er nicht beschädigt, geknickt oder gequetscht wird oder scheuert.



- ▶ Wasserschlauch vor Hitze, Öl und Chemikalien schützen.
- Der starke Wasserstrahl verursacht Reaktionskräfte. Durch die auftretenden Reaktionskräfte kann der Benutzer die Kontrolle über die Spritzeinrichtung verlieren. Der Benutzer kann schwer verletzt werden und Sachschaden kann entstehen.
  - ▶ Spritzpistole mit beiden Händen festhalten.
  - ▶ So arbeiten, wie es in dieser Gebrauchsanleitung beschrieben ist.

## 4.8 Reinigungsmittel

### ▲ WARNUNG

- Falls Reinigungsmittel mit der Haut oder den Augen in Kontakt kommen, können die Haut oder die Augen gereizt werden.
  - ▶ Gebrauchsanleitung des Reinigungsmittels beachten.
  - ▶ Kontakt mit Reinigungsmitteln vermeiden.
  - ▶ Falls Kontakt mit der Haut aufgetreten ist: Betroffene Hautstellen mit reichlich Wasser und Seife abwaschen.
  - ▶ Falls Kontakt mit den Augen aufgetreten ist: Augen mindestens 15 Minuten mit reichlich Wasser spülen und einen Arzt aufsuchen.
- Falsche oder ungeeignete Reinigungsmittel können den Hochdruckreiniger oder die Oberfläche des zu reinigenden Objektes beschädigen und die Umwelt schädigen.
  - ▶ STIHL empfiehlt, original STIHL Reinigungsmittel zu verwenden.
  - ▶ Gebrauchsanleitung des Reinigungsmittels beachten.
  - ▶ Falls Unklarheiten bestehen: Einen STIHL Fachhändler aufsuchen.

## 4.9 Wasser anschließen

### ▲ WARNUNG

- Wenn der Hebel der Spritzpistole losgelassen wird entsteht im Wasserschlauch ein Rückstoß. Durch einen Rückstoß kann verschmutztes Wasser zurück in das Trinkwassernetz gedrückt werden. Das Trinkwasser kann unreinigt werden.



- ▶ Hochdruckreiniger nicht direkt an das Trinkwassernetz anschließen.

- ▶ Vorschriften des Wasserversorgungsunternehmens beachten. Sofern gefordert, bei Anschluss an Trinkwassernetz vorschriftsgemäße Systemtrennung (z.B. Rückflussverhinderer) verwenden.

- Verschmutztes oder sandhaltiges Wasser kann Bauteile des Hochdruckreinigers beschädigen.
  - ▶ Sauberes Wasser verwenden.
  - ▶ Falls verschmutztes oder sandhaltiges Wasser verwendet wird: Hochdruckreiniger zusammen mit einem Wasserfilter betreiben.
- Falls der Hochdruckreiniger mit zu wenig Wasser versorgt wird, können Bauteile des Hochdruckreinigers beschädigt werden.
  - ▶ Wasserhahn vollständig aufdrehen.
  - ▶ Sicherstellen, dass der Hochdruckreiniger mit ausreichend Wasser versorgt wird,  18.

## 4.10 Elektrisch anschließen

Kontakt mit stromführenden Bauteilen kann durch folgende Ursachen entstehen:

- Die Anschlussleitung oder die Verlängerungsleitung ist beschädigt.
- Der Netzstecker der Anschlussleitung oder der Verlängerungsleitung ist beschädigt.
- Die Steckdose ist nicht richtig installiert.



### ▲ GEFAHR

- Kontakt mit stromführenden Bauteilen kann zu einem Stromschlag führen. Der Benutzer kann schwer verletzt oder getötet werden.
  - ▶ Sicherstellen, dass die Anschlussleitung, Verlängerungsleitung und deren Netzstecker unbeschädigt sind.



Falls die Anschlussleitung oder die Verlängerungsleitung beschädigt ist:  
 ▶ Beschädigte Stelle nicht berühren.  
 ▶ Netzstecker aus der Steckdose ziehen.

- ▶ Anschlussleitung, Verlängerungsleitung und deren Netzstecker mit trockenen Händen anfassen.
- ▶ Netzstecker der Anschlussleitung oder Verlängerungsleitung in eine richtig installierte und abgesicherte Steckdose mit Schutzkontakt stecken.
- ▶ Der Netzanschluss muss von einem qualifizierten Elektriker vorgenommen werden und die Anforderungen von IEC 60364-1 erfüllen. Es wird empfohlen, dass die Stromversorgung zu dieser Maschine entweder über einen Fehlerstromschutzschalter angeschlossen werden sollte, der die Energiezufuhr unterbricht, sobald der Ableitstrom zur Erde 30 mA für 30 ms überschreitet, oder über einen Erdungsprüfer verfügt.

- Eine beschädigte oder ungeeignete Verlängerungsleitung kann zu einem elektrischen Schlag führen. Personen können schwer verletzt oder getötet werden.
  - ▶ Eine Verlängerungsleitung mit dem richtigen Leitungsquerschnitt verwenden,  18.2.
  - ▶ Eine spritzwassergeschützte und für den Außeneinsatz zulässige Verlängerungsleitung verwenden.
  - ▶ Eine Verlängerungsleitung verwenden, die die gleichen Eigenschaften besitzt, wie die Anschlussleitung des Hochdruckreinigers,  18.2.
  - ▶ Es wird empfohlen, hierzu eine Kabeltrommel zu verwenden, die die Steckdose mindestens 60 mm über dem Boden hält.

## WARNUNG

- Während des Arbeitens kann eine falsche Netzspannung oder eine falsche Netzfrequenz zu einer Überspannung in dem Hochdruckreiniger führen. Der Hochdruckreiniger kann beschädigt werden.
  - ▶ Sicherstellen, dass die Netzspannung und die Netzfrequenz des Stromnetzes mit den Angaben auf dem Leistungsschild des Hochdruckreinigers übereinstimmen.
- Falls mehrere Elektrogeräte an einer Mehrfach-Steckdose angeschlossen sind, können während der Arbeit elektrische Bauteile überlastet werden. Die elektrischen Bauteile können sich erwärmen und einen Brand auslösen. Personen können schwer verletzt oder getötet werden und Sachschaden kann entstehen.
  - ▶ Hochdruckreiniger einzeln an eine Steckdose anschließen.
  - ▶ Hochdruckreiniger nicht an Mehrfach-Steckdosen anschließen.
- Eine falsch verlegte Anschlussleitung und Verlängerungsleitung kann beschädigt werden und Personen können darüber stolpern. Personen können verletzt werden und die Anschlussleitung oder Verlängerungsleitung kann beschädigt werden.
  - ▶ Anschlussleitung und Verlängerungsleitung so verlegen, dass der Wasserstrahl sie nicht berühren kann.
  - ▶ Anschlussleitung und Verlängerungsleitung so verlegen und kennzeichnen, dass Personen nicht stolpern können.
  - ▶ Anschlussleitung und Verlängerungsleitung so verlegen, dass sie nicht gespannt oder verwickelt sind.

- ▶ Anschlussleitung und Verlängerungsleitung so verlegen, dass sie nicht beschädigt, geknickt oder gequetscht werden oder scheuern.
- ▶ Anschlussleitung und Verlängerungsleitung vor Hitze, Öl und Chemikalien schützen.
- ▶ Anschlussleitung und Verlängerungsleitung auf einem trockenen Untergrund verlegen.
- Während der Arbeit erwärmt sich die Verlängerungsleitung. Wenn die Wärme nicht abfließen kann, kann die Wärme einen Brand auslösen.
  - ▶ Falls eine Kabeltrommel verwendet wird: Kabeltrommel vollständig abwickeln.

## 4.11 Transportieren

### WARNUNG

- Während des Transports kann der Hochdruckreiniger umkippen oder sich bewegen. Personen können verletzt werden und Sachschaden kann entstehen.
  - ▶ Hebel der Spritzpistole verriegeln.
  - ▶ Hochdruckreiniger ausschalten.



- ▶ Netzstecker des Hochdruckreinigers aus der Steckdose ziehen.
- 
  - ▶ Reinigungsmittelflasche leeren oder so sichern, dass es nicht umkippen und sich nicht bewegen kann.
- ▶ Hochdruckreiniger mit Spanngurten, Riemern oder einem Netz so sichern, dass er nicht umkippen und sich nicht bewegen kann.
- Wasser kann bei Temperaturen unter 0 °C in Bauteilen des Hochdruckreinigers gefrieren. Der Hochdruckreiniger kann beschädigt werden.
  - ▶ Hochdruckschlauch und Spritzeinrichtung entleeren.



- ▶ Falls der Hochdruckreiniger nicht frostsicher transportiert werden kann: Hochdruckreiniger mit einem Frostschutzmittel auf Glykollbasis schützen.

## 4.12 Aufbewahren

### WARNUNG

- Kinder können die Gefahren des Hochdruckreinigers nicht erkennen und nicht einschätzen. Kinder können schwer verletzt werden.
  - ▶ Hebel der Spritzpistole verriegeln.



▶ Hochdruckreiniger ausschalten.

- ▶ Netzstecker des Hochdruckreinigers aus der Steckdose ziehen.
- ▶ Hochdruckreiniger außerhalb der Reichweite von Kindern aufbewahren.
- Die elektrischen Kontakte an dem Hochdruckreiniger und metallische Bauteile können durch Feuchtigkeit korrodieren. Der Hochdruckreiniger kann beschädigt werden.
  - ▶ Hochdruckreiniger sauber und trocken aufbewahren.
- Wasser kann bei Temperaturen unter 0 °C in Bauteilen des Hochdruckreinigers gefrieren. Der Hochdruckreiniger kann beschädigt werden.
  - ▶ Hochdruckschlauch und Spritzeinrichtung entleeren.



▶ Falls der Hochdruckreiniger nicht frostsicher aufbewahrt werden kann: Hochdruckreiniger mit einem Frostschutzmittel auf Glykollbasis schützen.

### 4.13 Reinigen, Warten und Reparieren

#### ▲ WARNUNG

- Falls während der Reinigung, Wartung oder Reparatur der Netzstecker in eine Steckdose eingesteckt ist, kann der Hochdruckreiniger unbeabsichtigt eingeschaltet werden. Personen können schwer verletzt werden und Sachschaden kann entstehen.
  - ▶ Hebel der Spritzpistole verriegeln.



▶ Hochdruckreiniger ausschalten.

- ▶ Netzstecker des Hochdruckreinigers aus der Steckdose ziehen.
- Scharfe Reinigungsmittel, das Reinigen mit einem Wasserstrahl oder spitzen Gegenständen können den Hochdruckreiniger beschädigen. Falls der Hochdruckreiniger nicht richtig gereinigt wird, können Bauteile nicht mehr richtig funktionieren und Sicherheitseinrichtungen außer Kraft gesetzt werden. Personen können schwer verletzt werden.
  - ▶ Hochdruckreiniger so reinigen, wie es in dieser Gebrauchsanleitung beschrieben ist.
- Falls der Hochdruckreiniger nicht richtig gewartet oder repariert wird, können Bauteile nicht mehr richtig funktionieren und Sicherheitseinrichtungen außer Kraft gesetzt wer-

den. Personen können schwer verletzt oder getötet werden.

- ▶ Hochdruckreiniger nicht selbst warten oder reparieren.
- ▶ Falls die Anschlussleitung defekt oder beschädigt ist: Anschlussleitung von einem STIHL Fachhändler ersetzen lassen.
- ▶ Falls der Hochdruckreiniger gewartet oder repariert werden muss: Einen STIHL Fachhändler aufsuchen.

### 4.14 Batterie

#### ▲ WARNUNG

- Die Batterie ist nicht gegen alle Umgebungseinflüsse geschützt. Falls die Batterie bestimmten Umgebungseinflüssen ausgesetzt ist, kann die Batterie in Brand geraten oder explodieren. Personen können schwer verletzt werden und Sachschaden kann entstehen.
  - ▶ Batterie vor Hitze und Feuer schützen.
  - ▶ Batterie nicht ins Feuer werfen.
  - ▶ Batterie im Temperaturbereich zwischen 0 °C und + 60 °C einsetzen und aufbewahren.
  - ▶ Batterie nicht in Flüssigkeiten tauchen.
  - ▶ Batterie nicht hohem Druck aussetzen.
  - ▶ Batterie nicht Mikrowellen aussetzen.
  - ▶ Batterie vor Chemikalien und vor Salzen schützen.
- Aus einer beschädigten Batterie kann Flüssigkeit austreten. Falls die Flüssigkeit mit der Haut oder den Augen in Kontakt kommt, können die Haut oder die Augen gereizt werden.
  - ▶ Kontakt mit der Flüssigkeit vermeiden.
  - ▶ Falls Kontakt mit der Haut aufgetreten ist: Betroffene Hautstellen mit reichlich Wasser und Seife abwaschen.
  - ▶ Falls Kontakt mit den Augen aufgetreten ist: Augen mindestens 15 Minuten mit reichlich Wasser spülen und einen Arzt aufsuchen.
  - ▶ Batterien nicht aufladen, nicht öffnen, nicht ins Feuer werfen oder kurzschließen.
- Falls die Batterie verschluckt wird, kann dies innerhalb von 2 Stunden zu schweren Verletzungen und Tod durch interne Verbrennungen und Perforation der Speiseröhre führen.
  - ▶ Batterie und das Bedienfeld außerhalb der Reichweite von Kindern und anderen unbefugten Personen aufbewahren.
  - ▶ Abdeckung des Bedienfelds immer fest verschließen. Wenn die Abdeckung nicht verschlossen werden kann, Batterie herausnehmen und Bedienfeld von einem STIHL Fachhändler ersetzen lassen.

- ▶ Falls die Batterie verschluckt wurde: Kein Erbrechen herbeiführen. Es könnte dazu führen, dass die Batterie in der Speiseröhre stecken bleibt. Sofort einen Arzt aufsuchen.
- Eine vermeintlich vollständig entladene Batterie kann immer noch einen gefährlichen Kurzschlussstrom liefern oder auslaufen. Personen können schwer verletzt werden und Sachschaden kann entstehen.
  - ▶ Alle gesetzlichen Entsorgungsvorschriften beachten. Entladene Batterien sofort entsorgen. Nicht zerlegen und nicht im Feuer entsorgen.

## 5 Hochdruckreiniger einsatzbereit machen

### 5.1 Hochdruckreiniger einsatzbereit machen

Vor jedem Arbeitsbeginn müssen folgende Schritte durchgeführt werden:

- ▶ Sicherstellen, dass sich der Hochdruckreiniger, der Hochdruckschlauch, die Schlauchkupplung und die Anschlussleitung im sicherheitsgerechten Zustand befinden, [14.6](#).
- ▶ Hochdruckreiniger reinigen, [14.2](#).
- ▶ Falls ein Wasserfilter verwendet wird: Wasserfilter auf Verschmutzung prüfen und bei Verschmutzung reinigen, [14.5](#).
- ▶ Hochdruckreiniger auf einem standfesten und ebenen Untergrund rutsch- und kipp sicher aufstellen.
- ▶ Hochdruckschlauch von der Schlauchtrommel komplett abwickeln, [10.2](#).
- ▶ Spritzpistole anbauen, [6.3](#).
- ▶ Strahlrohr anbauen, [6.4](#).
- ▶ Falls eine Düse verwendet wird: Düse anbauen, [6.5](#).
- ▶ Falls Reinigungsmittel verwendet wird: Mit Reinigungsmittel und der Reinigungsmittelflasche arbeiten, [10.6](#).
- ▶ Wasser anschließen, [7](#).
- ▶ Hochdruckreiniger elektrisch anschließen, [8](#).
- ▶ Falls die Schritte nicht durchgeführt werden können: Hochdruckreiniger nicht verwenden und einen STIHL Fachhändler aufsuchen.

## 6 Hochdruckreiniger zusammenbauen

### 6.1 Hochdruckreiniger zusammenbauen

#### Griff mit Schlauchtrommel anbauen

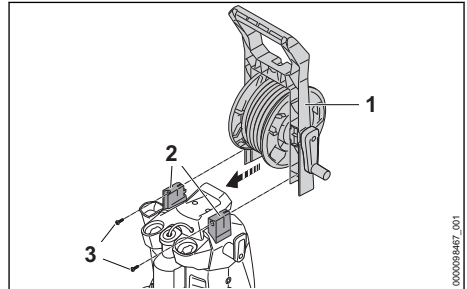

- ▶ Griff (1) auf die Halter (2) schieben.
- ▶ Schrauben (3) eindrehen und fest anziehen.

#### Schlauchtrommel anschließen

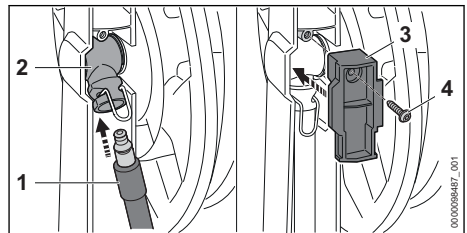

- ▶ Stutzen (1) in Kupplung (2) einsetzen. Der Stutzen (1) rastet hörbar ein.
- ▶ Abdeckung (3) mit Schraube (4) befestigen.

#### Düsen einsetzen

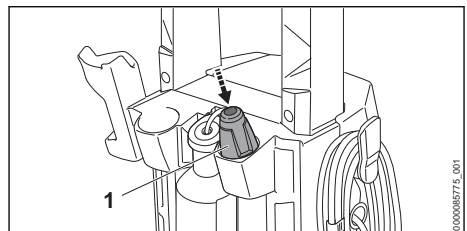

- ▶ 3-in-1 Düse (1) einsetzen.

## 6.2 Batterien einsetzen

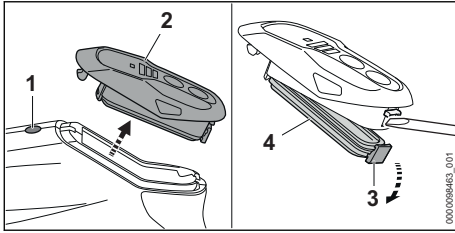

- ▶ Sperrknopf (1) drücken.
- ▶ Bedienfeld (2) abnehmen.
- ▶ Rasthebel (3) öffnen.
- ▶ Deckel (4) abnehmen.

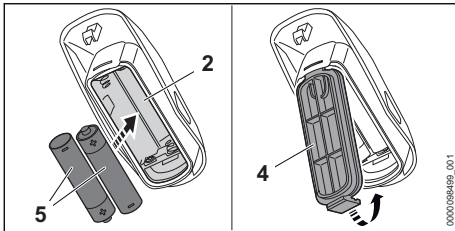

- ▶ Batterien (5) gemäß der Polarität (+/-) in das Bedienfeld (2) einsetzen.
- ▶ Deckel (4) schließen.
- ▶ Bedienfeld in die Spritzpistole einsetzen. Das Bedienfeld rastet hörbar ein.

## 6.3 Spritzpistole anbauen und abbauen

### 6.3.1 Spritzpistole anbauen

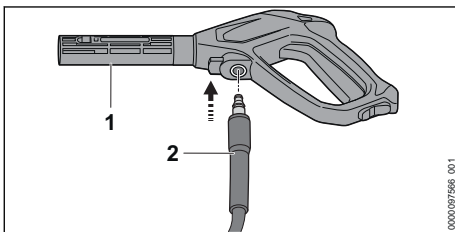

- ▶ Stutzen (2) in die Spritzpistole (1) schieben. Der Stutzen (2) rastet hörbar ein.
- ▶ Falls sich der Stutzen (2) schwer in die Spritzpistole (1) schieben lässt: Dichtung am Stutzen (2) mit einem Armaturenfett fetten.

### 6.3.2 Spritzpistole abbauen

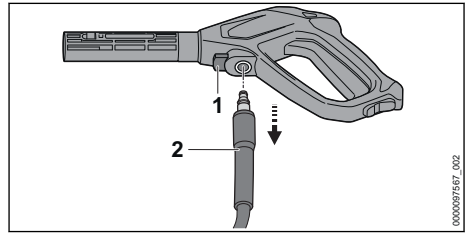

- ▶ Sperrhebel (1) drücken und gedrückt halten.
- ▶ Stutzen (2) herausziehen.

## 6.4 Strahlrohr anbauen und abbauen

### 6.4.1 Strahlrohr anbauen

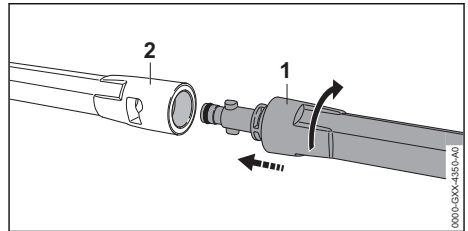

- ▶ Strahlrohr (1) in die Spritzpistole (2) schieben.
- ▶ Strahlrohr (1) so lange drehen, bis es einrastet.
- ▶ Falls sich das Strahlrohr (1) schwer in die Spritzpistole (2) schieben lässt: Dichtung am Strahlrohr (1) mit einem Armaturenfett fetten.

### 6.4.2 Strahlrohr abbauen

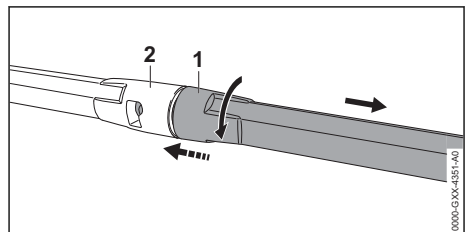

- ▶ Strahlrohr (1) und Spritzpistole (2) zusammendrücken und bis zum Anschlag drehen.
- ▶ Strahlrohr (1) und Spritzpistole (2) auseinanderziehen.

## 6.5 Düse anbauen und abbauen

### 6.5.1 Düse anbauen

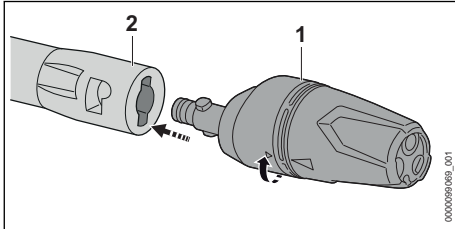

- ▶ Düse (1) in das Strahlrohr (2) schieben.
- ▶ Düse (1) so lange drehen, bis sie einrastet.
- ▶ Falls sich die Düse (1) schwer in das Strahlrohr (2) schieben lässt: Dichtung an der Düse (1) mit einem Armaturen Fett fetten.

### 6.5.2 Düse abbauen

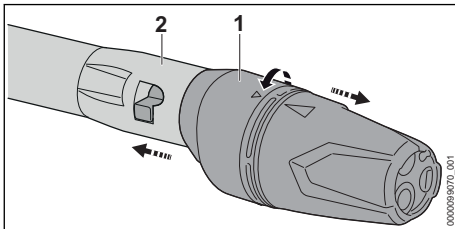

- ▶ Düse (1) und Strahlrohr (2) zusammendrücken und bis zum Anschlag drehen.
- ▶ Düse (1) und Strahlrohr (2) auseinanderziehen.

## 7 An eine Wasserquelle anschließen

### 7.1 Hochdruckreiniger an das Wassernetz anschließen

#### Wasserfilter anschließen

Falls der Hochdruckreiniger mit sandhaltigem Wasser oder mit Wasser aus Zisternen betrieben wird, muss an dem Hochdruckreiniger ein Wasserfilter angeschlossen sein. Der Wasserfilter filtert Sand und Schmutz aus dem Wasser und schützt dadurch die Bauteile des Hochdruckreinigers vor Beschädigung.

Der Wasserfilter kann dem Hochdruckreiniger marktabhängig beiliegen.

- ▶ Stutzen abschrauben.

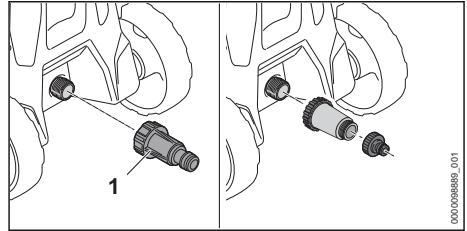

- ▶ Wasserfilter (1) auf den Wasseranschluss drehen und von Hand fest anziehen.

#### Wasserschlauch anschließen

Der Wasserschlauch muss folgende Bedingungen erfüllen:

- Der Wasserschlauch hat einen Durchmesser von 1/2“.
- Der Wasserschlauch ist zwischen 10 m und 25 m lang.
- ▶ Wasserschlauch an einen Wasserhahn anschließen.
- ▶ Wasserhahn vollständig öffnen und Wasserschlauch mit Wasser spülen. Sand und Schmutz werden aus dem Wasserschlauch gespült. Der Wasserschlauch wird entlüftet.
- ▶ Wasserhahn schließen.

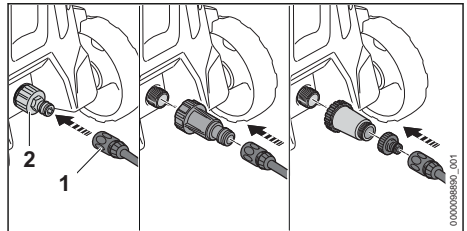

- ▶ Kupplung (1) auf den Stutzen (2) schieben. Die Kupplung (1) rastet hörbar ein.
- ▶ Wasserhahn vollständig öffnen.
- ▶ Falls das Strahlrohr an der Spritzpistole angebaut ist: Strahlrohr abbauen.
- ▶ Hebel der Spritzpistole so lange drücken, bis ein gleichmäßiger Wasserstrahl aus der Spritzpistole austritt.
- ▶ Hebel der Spritzpistole loslassen.
- ▶ Hebel der Spritzpistole verriegeln.
- ▶ Strahlrohr abbauen.
- ▶ Düse anbauen.

### Wasserschlauch abziehen

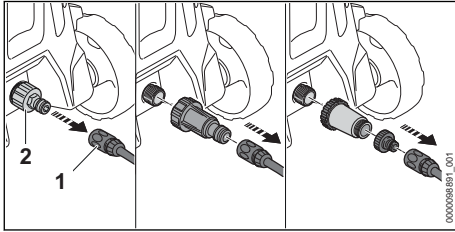

- ▶ Wasserhahn schließen.
- ▶ Zum Entriegeln der Kupplung: Ring (1) ziehen oder drehen und halten.
- ▶ Kupplung vom Stutzen (2) ziehen.

## 7.2 Hochdruckreiniger an eine andere Wasserquelle anschließen

Der Hochdruckreiniger kann Wasser aus Regentonnen, Zisternen und aus fließenden oder stehenden Gewässern ansaugen.

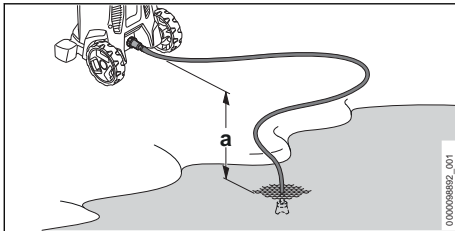

Damit das Wasser angesaugt werden kann, darf der Höhenunterschied zwischen dem Hochdruckreiniger und der Wasserquelle die maximale Saughöhe (a) nicht überschreiten, 18.1.

Das passende STIHL Saugset muss verwendet werden. Dem Saugset liegt ein Wasserschlauch mit spezieller Kupplung bei.

Das passende STIHL Saugset kann dem Hochdruckreiniger marktabhängig beiliegen.

### Wasserfilter anschließen

Falls der Hochdruckreiniger mit sandhaltigem Wasser aus Regentonnen, Zisternen, aus fließenden oder stehenden Gewässern betrieben wird, muss an dem Hochdruckreiniger ein Wasserfilter angeschlossen sein.

Der Wasserfilter kann dem Hochdruckreiniger marktabhängig beiliegen.

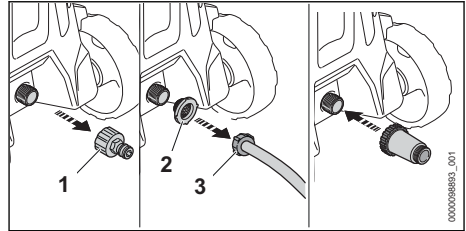

- ▶ Stutzen (1) abschrauben.
- ▶ Wasserschlauch (3) in die Kupplung des Stutzens (2) einsetzen.

### Wasserschlauch anschließen

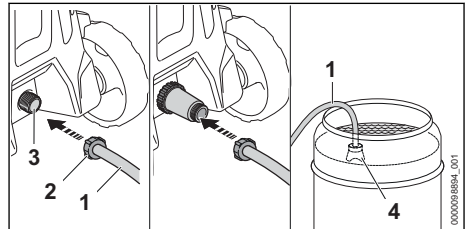

- ▶ Wasserschlauch (1) so mit Wasser füllen, dass sich keine Luft mehr im Wasserschlauch befindet.
- ▶ Kupplung (2) auf den Anschlussstutzen des Hochdruckreinigers (3) drehen und von Hand fest anziehen.
- ▶ Saugglocke (4) so in die Wasserquelle hängen, dass die Saugglocke (4) nicht den Boden berührt.
- ▶ Falls die Spritzpistole am Hochdruckschlauch angebaut ist: Spritzpistole abbauen.
- ▶ Hochdruckschlauch nach unten halten.
- ▶ Hochdruckreiniger so lange einschalten, bis ein gleichmäßiger Wasserstrahl aus dem Hochdruckschlauch austritt.

### HINWEIS

- Wenn der Hochdruckreiniger kein Wasser ansaugt, kann die Pumpe trocken laufen und der Hochdruckreiniger kann beschädigt werden.
  - ▶ Falls nach zwei Minuten kein Wasser aus dem Hochdruckschlauch austritt: Hochdruckreiniger ausschalten und Wasserzulauf prüfen.
- ▶ Hochdruckreiniger ausschalten.
- ▶ Spritzpistole an den Hochdruckschlauch anbauen.
- ▶ Hebel der Spritzpistole drücken und gedrückt halten.
- ▶ Hochdruckreiniger einschalten.

## 8 Hochdruckreiniger elektrisch anschließen

### 8.1 Hochdruckreiniger elektrisch anschließen

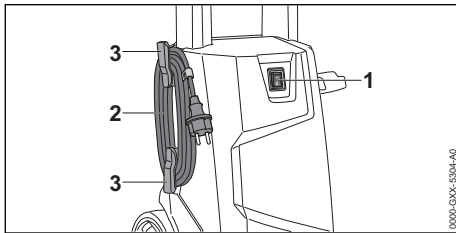

- ▶ Kippschalter (1) in die Position **0** stellen.
- ▶ Anschlussleitung (2) von den Haltern (3) abnehmen.
- ▶ Stecker der Anschlussleitung (2) in eine richtig installierte Steckdose stecken.

## 9 Hochdruckreiniger einschalten und ausschalten

### 9.1 Hochdruckreiniger einschalten

Wenn der Hochdruckreiniger eingeschaltet wird, können bei ungünstigen Netzverhältnissen Spannungsschwankungen auftreten. Die Spannungsschwankungen können andere angeschlossene Verbraucher beeinträchtigen.

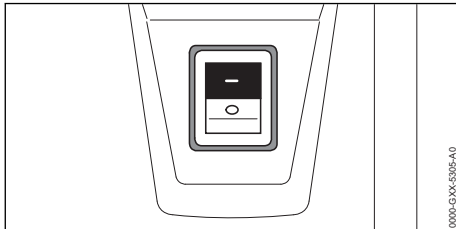

- ▶ Kippschalter in die Position **I** stellen.

### 9.2 Hochdruckreiniger ausschalten

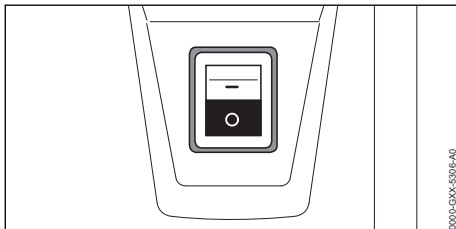

- ▶ Kippschalter in die Position **0** stellen.

## 10 Mit dem Hochdruckreiniger arbeiten

### 10.1 Spritzpistole halten und führen

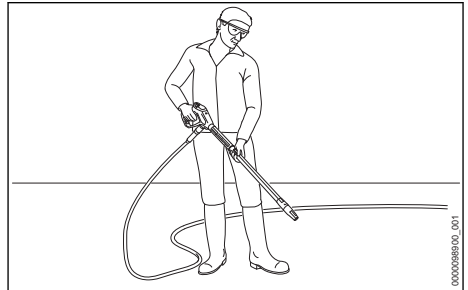

- ▶ Spritzpistole mit einer Hand am Griff so festhalten, dass der Daumen den Griff umschließt.
- ▶ Strahlrohr mit der anderen Hand so festhalten, dass der Daumen das Strahlrohr umschließt.
- ▶ Düse auf den Boden richten.

### 10.2 Hochdruckschlauch abwickeln

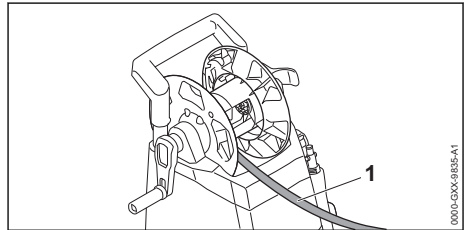

#### ! WARNUNG

- Wenn der Hebel der Spritzpistole losgelassen wird, entsteht im Hochdruckschlauch ein Rückstoß. Durch einen Rückstoß dehnt sich der Hochdruckschlauch aus. Falls der Hochdruckschlauch nicht vollständig von der Schlauchtrommel abgewickelt ist, hat der Hochdruckschlauch keinen Platz sich auszudehnen und der Hochdruckschlauch kann beschädigt werden. Wasser kann mit hohem Druck unkontrolliert in die Umgebung entweichen. Personen können schwer verletzt werden und Sachschaden kann entstehen.
  - ▶ Hochdruckschlauch vollständig abwickeln.
- ▶ Hochdruckschlauch (1) vollständig abwickeln.



## 10.3 Hebel der Spritzpistole drücken und verriegeln

### Hebel der Spritzpistole drücken

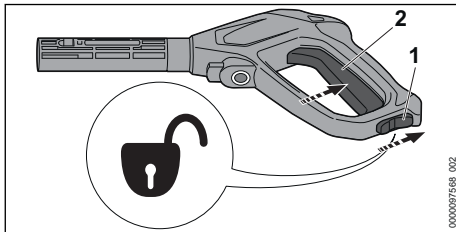

- ▶ Rasthebel (1) in die Position stellen.
- ▶ Hebel (2) drücken und gedrückt halten. Die Hochdruckpumpe schaltet sich automatisch ein und Wasser strömt aus der Düse.

### Hebel der Spritzpistole verriegeln

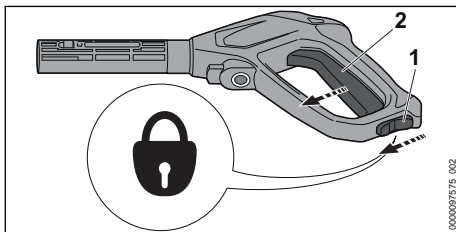

- ▶ Hebel (2) loslassen. Die Hochdruckpumpe schaltet sich automatisch aus, und Wasser strömt nicht mehr aus der Düse. Der Hochdruckreiniger ist weiterhin eingeschaltet.
- ▶ Rasthebel (1) in die Position stellen.

## 10.4 Arbeitsdruck einstellen

Abhängig von der Anwendung können 3 Leistungsstufen eingestellt werden. Die LEDs „LEISTUNGSSTUFE“ zeigen die eingestellte Leistungsstufe an. Je höher die Leistungsstufe, umso höher ist der Arbeitsdruck.

Mit hohem Arbeitsdruck kann gearbeitet werden, wenn hartnäckige Verschmutzungen entfernt werden sollen.

Mit niedrigem Arbeitsdruck kann gearbeitet werden, wenn Verschmutzungen auf empfindlichen Oberflächen entfernt werden sollen.

- ▶ Hochdruckreiniger einschalten.

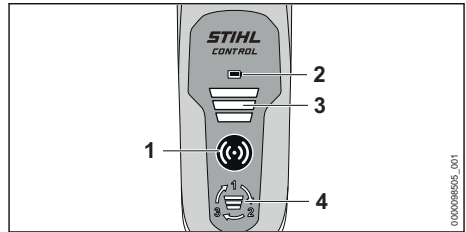

- ▶ Aktivierungstaste (1) drücken. Die Aktivierungstaste (1), die LED „BATTERIEANZEIGE“ (2) und die LED „LEISTUNGSSTUFE“ (3) leuchten grün: Der Arbeitsdruck kann eingestellt werden.
- ▶ Drucktaste (4) drücken. Die nächste Leistungsstufe ist eingestellt. Nach der dritten Leistungsstufe folgt wieder die erste Leistungsstufe.
- ▶ Drucktaste (4) so oft drücken, bis die gewünschte Leistungsstufe eingestellt ist

Das Bedienfeld schaltet sich automatisch nach 5 Minuten aus, sobald der Hochdruckreiniger ausgeschaltet wird.

## 10.5 Reinigen

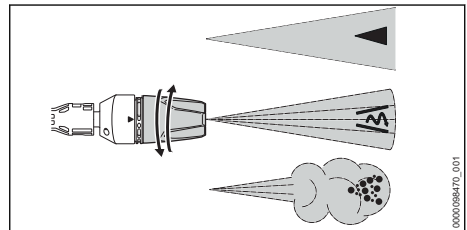

Die 3-in-1 Düse kann abhängig von der Anwendung eingestellt werden:

- Die Flachstrahldüse eignet sich zum Reinigen von leichten und mittleren Verschmutzungen.
- Die Rotordüse eignet sich zum Reinigen von hartnäckigem Schmutz auf unempfindlichen Oberflächen.
- Die Sprühdüse eignet sich zum Reinigen mit Reinigungsmittel.
- ▶ Wasserstrahl vor der Reinigung auf eine unauffällige Stelle auf der Oberfläche richten und prüfen, dass die Oberfläche nicht beschädigt wird.
- ▶ Abstand der Düse zur zu reinigenden Oberfläche so wählen, dass die zu reinigende Oberfläche nicht beschädigt wird.
- ▶ 3-in-1 Düse so einstellen, dass die zu reinigende Oberfläche nicht beschädigt wird.

- ▶ 3-in-1 Düse nur verstellen, wenn der Hebel der Spritzpistole nicht gedrückt ist.

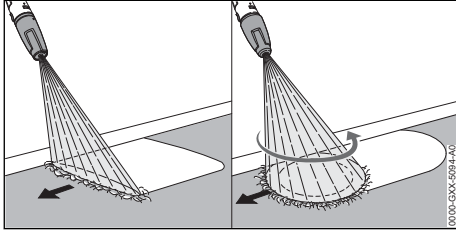



- ▶ Spritzeinrichtung gleichmäßig entlang der zu reinigenden Oberfläche bewegen.
- ▶ Langsam und kontrolliert vorwärts gehen.

## 10.6 Mit Reinigungsmittel arbeiten

Reinigungsmittel können die Reinigungswirkung des Wassers verstärken.

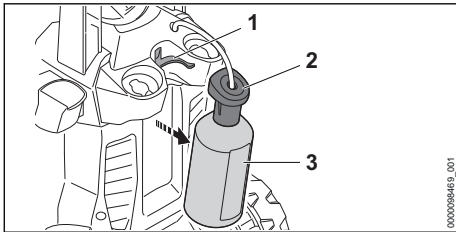
STIHL empfiehlt, STIHL Reinigungsmittel zu verwenden.



- ▶ Reinigungsmittelflasche (3) herausnehmen.
- ▶ Deckel (2) abschrauben.
- ▶ Reinigungsmittel so dosieren und verwenden, wie es in der Gebrauchsanleitung des Reinigungsmittels beschrieben ist.
- ▶ Deckel auf die Reinigungsmittelflasche (3) drehen und von Hand fest anziehen.
- ▶ Reinigungsmittelflasche (3) in den Halter (1) am Hochdruckreiniger einsetzen.
- ▶ 3-in-1 Düse in die Position  drehen und die höchste Leistungsstufe einstellen.

## 11 Nach dem Arbeiten

### 11.1 Nach dem Arbeiten

- ▶ Falls mit Reinigungsmittel gearbeitet wurde: Hochdruckreiniger spülen.
- ▶ Hochdruckreiniger ausschalten und Netzstecker aus der Steckdose ziehen.
- ▶ Falls der Hochdruckreiniger an das Wasser-Netz angeschlossen ist: Wasserhahn schließen.
- ▶ Hebel der Spritzpistole drücken. Der Wasserdruck wird abgebaut.

- ▶ Hebel der Spritzpistole verriegeln.
- ▶ Hochdruckreiniger von der Wasserquelle trennen.
- ▶ Wasserschlauch abbauen.
- ▶ Düse und Strahlrohr abbauen und reinigen.
- ▶ Spritzpistole abbauen und das restliche Wasser aus der Spritzpistole laufen lassen.
- ▶ Hochdruckreiniger reinigen.

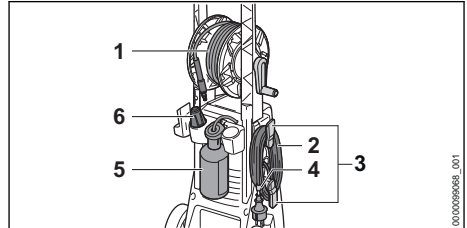

- ▶ Hochdruckschlauch (1) gleichmäßig verteilt aufwickeln.
- ▶ Anschlussleitung (2) auf die Halter (3) wickeln.
- ▶ Anschlussleitung (2) mit dem Clip (4) befestigen.
- ▶ Reinigungsmittelflasche (5) einsetzen.
- ▶ Düse (6) einsetzen.

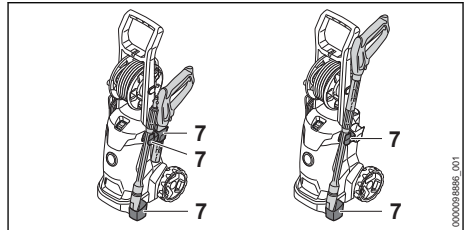

- ▶ Spritzeinrichtung in den Haltern (7) am Hochdruckreiniger aufbewahren.

### 11.2 Hochdruckreiniger mit einem Frostschutzmittel schützen

Falls der Hochdruckreiniger nicht frostsicher transportiert oder aufbewahrt werden kann, muss der Hochdruckreiniger mit einem Frostschutzmittel auf Glykollbasis geschützt werden. Das Frostschutzmittel verhindert, dass Wasser im Hochdruckreiniger gefriert und der Hochdruckreiniger beschädigt wird.

- ▶ Strahlrohr abbauen.
- ▶ Einen möglichst kurzen Wasserschlauch an den Hochdruckreiniger anschließen. Je kürzer der Wasserschlauch ist, desto weniger Frostschutzmittel ist notwendig.
- ▶ Frostschutzmittel so mischen, wie es in der Gebrauchsanleitung des Frostschutzmittels beschrieben ist.

- ▶ Frostschutzmittel in einen sauberen Behälter füllen.
- ▶ Wasserschlauch in den Behälter mit Frostschutzmittel tauchen.
- ▶ Hebel der Spritzpistole drücken und gedrückt halten.
- ▶ Hochdruckreiniger einschalten.
- ▶ Hebel der Spritzpistole so lange gedrückt halten, bis ein gleichmäßiger Strahl mit Frostschutzmittel aus der Spritzpistole austritt und Spritzpistole in den Behälter richten.
- ▶ Hebel der Spritzpistole mehrmals drücken und wieder loslassen.
- ▶ Hochdruckreiniger ausschalten und Netzstecker aus der Steckdose ziehen.
- ▶ Spritzpistole und Wasserschlauch abbauen und Frostschutzmittel in den Behälter laufen lassen.
- ▶ Frostschutzmittel vorschriftsmäßig und umweltfreundlich aufbewahren oder entsorgen.

## 12 Transportieren

### 12.1 Hochdruckreiniger transportieren

- ▶ Hochdruckreiniger ausschalten und Netzstecker aus der Steckdose ziehen.
- ▶ Behälter für Reinigungsmittel leeren oder so sichern, dass er nicht umkippen, herunterfallen und sich nicht bewegen kann.

#### Hochdruckreiniger ziehen oder tragen

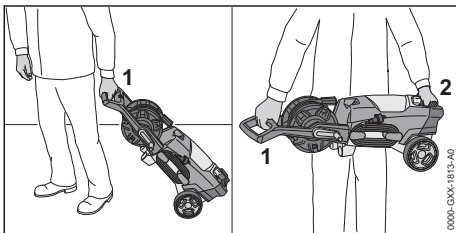

- ▶ Hochdruckreiniger am Griff (1) ziehen.
- ▶ Hochdruckreiniger am Griff (1) und am Transportgriff (2) tragen.

#### Hochdruckreiniger in einem Fahrzeug transportieren

- ▶ Hochdruckreiniger so sichern, dass der Hochdruckreiniger nicht umkippen und sich nicht bewegen kann.
- ▶ Falls der Hochdruckreiniger nicht frostsicher transportiert werden kann: Hochdruckreiniger mit einem Frostschutzmittel schützen.

## 13 Aufbewahren

### 13.1 Hochdruckreiniger aufbewahren

- ▶ Hochdruckreiniger ausschalten und Netzstecker aus der Steckdose ziehen.
- ▶ Hochdruckreiniger so aufbewahren, dass folgende Bedingungen erfüllt sind:
  - Der Hochdruckreiniger ist außerhalb der Reichweite von Kindern.
  - Der Hochdruckreiniger ist sauber und trocken.
  - Der Hochdruckreiniger ist in einem geschlossenen Raum.
  - Der Hochdruckreiniger ist in einem Temperaturbereich über 0 °C.
  - Falls der Hochdruckreiniger nicht frostsicher aufbewahrt werden kann: Hochdruckreiniger mit einem Frostschutzmittel schützen.

## 14 Reinigen

### 14.1 Hochdruckreiniger spülen

Falls mit Reinigungsmittel gearbeitet wurde:

- ▶ Reinigungsmittelflasche abnehmen und leeren.
- ▶ Reinigungsmittelreste so entsorgen, wie es in der Gebrauchsanleitung des Reinigungsmittels beschrieben ist.
- ▶ Reinigungsmittelflasche mit klarem Wasser ausspülen.
- ▶ Reinigungsmittelflasche einsetzen.
- ▶ 3-in-1 Düse in die Position  drehen und die höchste Leistungsstufe einstellen.
- ▶ Hochdruckreiniger einschalten und für ca. 30 Sekunden mit klarem Wasser spülen.

### 14.2 Hochdruckreiniger und Zubehör reinigen

- ▶ Hochdruckreiniger ausschalten und Netzstecker aus der Steckdose ziehen.
- ▶ Hochdruckreiniger, Hochdruckschlauch, Spritzpistole und Zubehör mit einem feuchten Tuch reinigen.
- ▶ Stützen und Kupplungen am Hochdruckreiniger, Hochdruckschlauch und an der Spritzpistole mit einem feuchten Tuch reinigen.
- ▶ Lüftungsschlitze mit einem Pinsel reinigen.

## 14.3 Düse und Strahlrohr reinigen

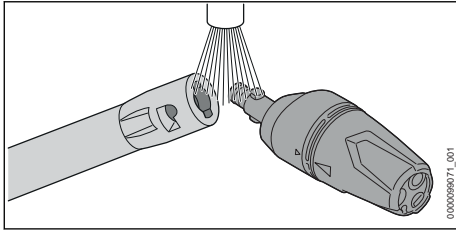

- ▶ Düse und Strahlrohr unter fließendem Wasser abspülen und mit einem Tuch trocknen.

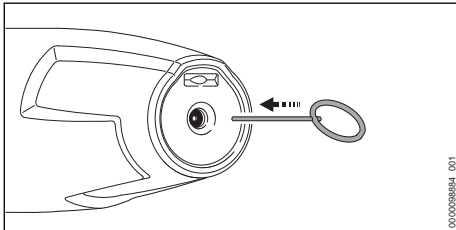

- ▶ Falls die Düse verstopft ist: Düse mit der Reinigungsnadel reinigen.

## 14.4 Wasserzulaufsieb reinigen

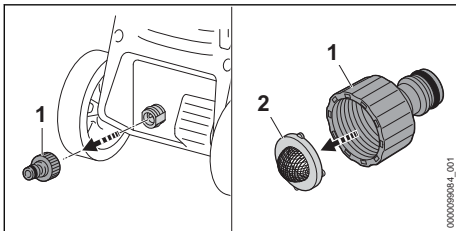

- ▶ Stutzen (1) des Wasseranschlusses abschrauben.
- ▶ Wasserzulaufsieb (2) aus dem Stutzen entnehmen.
- ▶ Wasserzulaufsieb (2) unter fließendem Wasser abspülen.
- ▶ Wasserzulaufsieb (2) in den Stutzen einsetzen.

## 17 Störungen beheben

### 17.1 Störungen des Hochdruckreinigers beheben

Störung	Ursache	Abhilfe
Der Hochdruckreiniger läuft nicht an, obwohl der Hebel der Spritzpistole gedrückt wird.	Der Stecker der Anschlussleitung oder der Verlängerungsleitung ist nicht eingesteckt.	▶ Stecker der Anschlussleitung oder der Verlängerungsleitung einstecken.

- ▶ Stutzen (1) aufdrehen und von Hand fest anziehen.

## 14.5 Wasserfilter reinigen

Der Wasserfilter muss zum Reinigen auseinandergebaut werden.

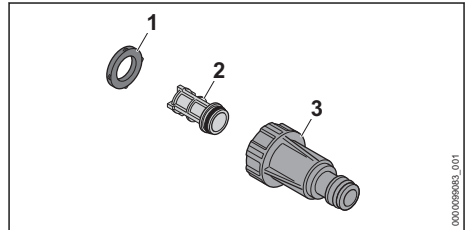

- ▶ Dichtung (1) aus dem Filtergehäuse (3) entnehmen.
- ▶ Filter (2) aus dem Filtergehäuse (3) entnehmen.
- ▶ Dichtung (1) und Filter (2) unter fließendem Wasser abspülen.
- ▶ Dichtung (1) mit einem Armaturenfett fetten.
- ▶ Wasserfilter wieder zusammenbauen.

## 15 Warten

### 15.1 Wartungsintervalle

Wartungsintervalle sind abhängig von den Umgebungsbedingungen und den Arbeitsbedingungen. STIHL empfiehlt folgende Wartungsintervalle:

Monatlich







- ▶ Wasserzulaufsieb reinigen.

## 16 Reparieren

### 16.1 Hochdruckreiniger reparieren

Der Benutzer kann den Hochdruckreiniger und das Zubehör nicht selbst reparieren.

- ▶ Falls der Hochdruckreiniger oder das Zubehör beschädigt sind: Hochdruckreiniger oder das Zubehör nicht verwenden und einen STIHL Fachhändler aufsuchen.

Störung	Ursache	Abhilfe
	Der Leitungsschutzschalter (Sicherung) oder der Fehlerstrom-Schutzschalter hat ausgelöst. Der Stromkreis ist elektrisch überlastet oder defekt.	<ul style="list-style-type: none"> <li>▶ Ursache für das Auslösen suchen und beheben. Leitungsschutzschalter (Sicherung) oder Fehlerstrom-Schutzschalter einlegen.</li> <li>▶ Andere, im gleichen Stromkreis angeschlossene Stromverbraucher ausschalten.</li> </ul>
	Die Steckdose ist zu gering abgesichert.	▶ Stecker der Anschlussleitung in eine richtig abgesicherte Steckdose stecken,  18.1.
	Die Verlängerungsleitung hat einen falschen Querschnitt.	▶ Eine Verlängerungsleitung mit einem ausreichenden Querschnitt verwenden,  18.2
	Die Verlängerungsleitung ist zu lang.	▶ Eine Verlängerungsleitung mit der richtigen Länge verwenden,  18.2
	Der Elektromotor ist zu warm.	<ul style="list-style-type: none"> <li>▶ Hochdruckreiniger 5 Minuten abkühlen lassen.</li> <li>▶ Düse reinigen.</li> </ul>
Der Hochdruckreiniger läuft beim Einschalten nicht an. Der Elektromotor brummt.	Die Netzspannung ist zu niedrig.	<ul style="list-style-type: none"> <li>▶ Hebel der Spritzpistole drücken und gedrückt halten und den Hochdruckreiniger einschalten.</li> <li>▶ Andere, im gleichen Stromkreis angeschlossene Stromverbraucher ausschalten.</li> </ul>
	Die Verlängerungsleitung hat einen falschen Querschnitt.	▶ Eine Verlängerungsleitung mit einem ausreichenden Querschnitt verwenden,  18.2
	Die Verlängerungsleitung ist zu lang.	▶ Eine Verlängerungsleitung mit der richtigen Länge verwenden,  18.2
Der Hochdruckreiniger schaltet im Betrieb ab.	Der Stecker der Anschlussleitung oder der Verlängerungsleitung wurde aus der Steckdose gezogen.	▶ Stecker der Anschlussleitung oder der Verlängerungsleitung einstecken.
	Der Leitungsschutzschalter (Sicherung) oder der Fehlerstrom-Schutzschalter hat ausgelöst. Der Stromkreis ist elektrisch überlastet oder defekt.	<ul style="list-style-type: none"> <li>▶ Ursache für das Auslösen suchen und beheben. Leitungsschutzschalter (Sicherung) oder Fehlerstrom-Schutzschalter einlegen.</li> <li>▶ Andere, im gleichen Stromkreis angeschlossene Stromverbraucher ausschalten.</li> </ul>
	Die Steckdose ist zu gering abgesichert.	▶ Stecker der Anschlussleitung in eine richtig abgesicherte Steckdose stecken,  18.1.
	Der Elektromotor ist zu warm.	<ul style="list-style-type: none"> <li>▶ Hochdruckreiniger 5 Minuten abkühlen lassen.</li> <li>▶ Düse reinigen.</li> </ul>
Die Hochdruckpumpe schaltet sich wiederholt ein und aus, ohne dass der Hebel der Spritzpistole gedrückt wird.	Die Hochdruckpumpe, der Hochdruckschlauch oder die Spritzeinrichtung sind undicht.	▶ Hochdruckreiniger von einem STIHL Fachhändler prüfen lassen.
Der Arbeitsdruck schwankt oder fällt ab.	Es besteht Wassermangel.	<ul style="list-style-type: none"> <li>▶ Wasserhahn ganz öffnen.</li> <li>▶ Sicherstellen, dass eine ausreichende Wassermenge zur Verfügung steht.</li> </ul>
	Die Düse ist verstopft.	▶ Düse reinigen.

Störung	Ursache	Abhilfe
	Das Wasserzulaufsieb oder der Wasserfilter sind verstopft.	▶ Wasserzulaufsieb und Wasserfilter reinigen.
	Die Hochdruckpumpe, der Hochdruckschlauch oder die Spritzeinrichtung sind undicht oder defekt.	▶ Hochdruckreiniger von einem STIHL Fachhändler prüfen lassen.
Der Wasserstrahl hat eine veränderte Form.	Die Düse ist verstopft.	▶ Düse reinigen.
	Die Düse ist verschlissen.	▶ Düse ersetzen.
Reinigungsmittel wird nicht angesaugt.	Die Reinigungsmittelflasche ist leer.	▶ Reinigungsmittelflasche mit Reinigungsmittel füllen.
	Der Filter in der Reinigungsmittelflasche ist verschmutzt.	▶ Filter unter fließendem Wasser abspülen.
Anschlüsse an Hochdruckreiniger, Hochdruckschlauch, Spritzpistole oder Strahlrohr lassen sich schwer miteinander verbinden.	Die Dichtungen der Anschlüsse sind nicht gefettet.	▶ Dichtungen fetten.  17.2
Die LED „BATTERIE-ANZEIGE“ blinkt rot.	Die Batterien im Bedienfeld sind leer.	▶ Neue Batterien in das Bedienfeld einsetzen.
Die Aktivierungstaste blinkt grün.	Die Verbindung zwischen dem Hochdruckreiniger und dem Bedienfeld besteht nicht mehr.	▶ Hochdruckreiniger ausschalten. ▶ Abstand der Spritzpistole zum Hochdruckreiniger verringern. ▶ Hochdruckreiniger und Bedienfeld einschalten.

## 17.2 Dichtungen fetten

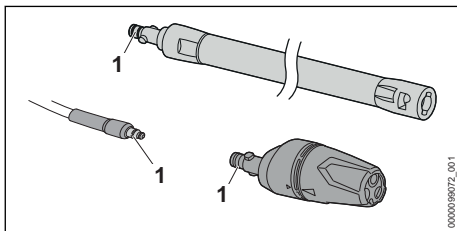

▶ Dichtungen (1) mit einem Armaturen Fett fetten.

- Maximal zulässiger Druck (p max.): 15 MPa (150 bar)
- Maximaler Wasserzulaufdruck (p in max.): 1 MPa (10 bar)
- Maximaler Wasserdurchsatz (Q max.): 7,6 l/min (450 l/h)
- Minimaler Wasserdurchsatz (Q min.): 5,8 l/min (350 l/h)
- Maximale Saughöhe: 0,5 m
- Maximale Wassertemperatur im Druckbetrieb (t in max): 40 °C
- Maximale Wassertemperatur im Saugbetrieb: 20 °C
- Maße
  - Länge: 340 mm
  - Breite: 320 mm
  - Höhe: 880 mm
- Länge des Hochdruckschlauchs: 7 m
- Gewicht (m) mit angebauter Spritzeinrichtung: 9 kg
- Zulässige Batterien: AAA Batterien ALKALINE (IEC-Baugröße LR03)
- Frequenzband: ISM-Band 2,4 GHz
- Abgestrahlte maximale Sendeleistung: 13 mW
- Signalreichweite: ca. 16 m. Die Signalstärke ist abhängig von den Umgebungsbedingungen.

## 18 Technische Daten

### 18.1 Hochdruckreiniger STIHL RE 100.0 PLUS CONTROL

#### Ausführung 220 V - 230 V / 50 Hz

- Absicherung (Charakteristik „C“ oder „K“): 10 A
- Leistungsaufnahme: 2,1 kW
- Maximal zulässige Netzimpedanz: 0,38 Ohm
- elektrische Schutzklasse: II
- elektrische Schutzart: IPX5
- Arbeitsdruck (p): 11 MPa (110 bar)

Vom Druck abhängige Daten wurden bei einem Zulaufdruck von 0,3 MPa (3 bar) gemessen.

## 18.2 Verlängerungsleitungen

Wenn eine Verlängerungsleitung verwendet wird, muss sie einen Schutzleiter haben und deren Adern müssen abhängig von der Spannung und der Länge der Verlängerungsleitung mindestens folgende Querschnitte haben:

**Falls die Nennspannung auf dem Leistungsschild 220 V bis 240 V ist:**

- Leitungslänge bis 20 m: AWG 15 / 1,5 mm<sup>2</sup>
- Leitungslänge 20 m bis 50 m: AWG 13 / 2,5 mm<sup>2</sup>

**Falls die Nennspannung auf dem Leistungsschild 100 V bis 127 V ist:**

- Leitungslänge bis 10 m: AWG 14 / 2,0 mm<sup>2</sup>
- Leitungslänge 10 m bis 30 m: AWG 12 / 3,5 mm<sup>2</sup>

## 18.3 Schallwerte und Vibrationswerte

Der K-Wert für die Schalldruckpegel beträgt 2 dB(A). Der K-Wert für die Schalleistungspegel beträgt 2 dB(A). Der K-Wert für die Vibrationswerte beträgt 2 m/s<sup>2</sup>.

- Schalldruckpegel  $L_{pA}$  gemessen nach EN 60335-2-79: 80 dB(A)
- Schalleistungspegel  $L_{wA}$  gemessen nach EN 60335-2-79: 89 dB(A)
- Vibrationswert  $a_n$  gemessen nach EN 60335-2-79, Flachstrahldüse:  $\leq 2,5 \text{ m/s}^2$ .

Informationen zur Erfüllung der Arbeitgeberrichtlinie Vibration 2002/44/EG sind unter [www.stihl.com/vib](http://www.stihl.com/vib) angegeben.

## 18.4 REACH

REACH bezeichnet eine EG-Verordnung zur Registrierung, Bewertung und Zulassung von Chemikalien.

Informationen zur Erfüllung der REACH Verordnung sind unter [www.stihl.com/reach](http://www.stihl.com/reach) angegeben.

## 19 Ersatzteile und Zubehör

### 19.1 Ersatzteile und Zubehör

**STIHL**  Diese Symbole kennzeichnen original STIHL Ersatzteile und original STIHL Zubehör.

STIHL empfiehlt, original STIHL Ersatzteile und original STIHL Zubehör zu verwenden.

Ersatzteile und Zubehör anderer Hersteller können durch STIHL hinsichtlich Zuverlässigkeit, Sicherheit und Eignung trotz laufender Marktbeobachtung nicht beurteilt werden und STIHL kann für deren Einsatz auch nicht einstehen.

Original STIHL Ersatzteile und original STIHL Zubehör sind bei einem STIHL Fachhändler erhältlich.

## 20 Entsorgen

### 20.1 Hochdruckreiniger entsorgen

Informationen zur Entsorgung sind bei der örtlichen Verwaltung oder bei einem STIHL Fachhändler erhältlich.

Eine unsachgemäße Entsorgung kann die Gesundheit schädigen und die Umwelt belasten.

- ▶ STIHL Produkte einschließlich Verpackung gemäß den örtlichen Vorschriften einer geeigneten Sammelstelle für Wiederverwertung zuführen.
- ▶ Nicht mit dem Hausmüll entsorgen.

## 21 EU-Konformitätserklärung

### 21.1 Hochdruckreiniger STIHL RE 100.0 PLUS CONTROL

ANDREAS STIHL AG & Co. KG  
Badstraße 115  
D-71336 Waiblingen

Deutschland

erklärt in alleiniger Verantwortung, dass

- Bauart: Hochdruckreiniger
- Fabrikmarke: STIHL
- Typ: RE 100.0 PLUS CONTROL
- Serienidentifizierung: RE02

den einschlägigen Bestimmungen der Richtlinien 2011/65/EU, 2006/42/EG, 2014/30/EU, 2014/53/EU entspricht und in Übereinstimmung mit den jeweils zum Produktionsdatum gültigen Versionen der folgenden Normen entwickelt und gefertigt worden ist: EN 60335-1, EN 60335-2-79, EN 55014-1, EN 55014-2, EN 61000-3-2, EN 61000-3-3, EN 62233, EN 62368-1, EN 300 440, EN 301 489-1, EN 301 489-3.

Zur Ermittlung des gemessenen und des garantierten Schalleistungspegels wurde nach Richtlinie 2000/14/EG, Anhang V, unter Anwendung der Norm ISO 3744 verfahren.

- gemessener Schalleistungspegel: 89 dB(A)

– garantierter Schalleistungspegel: 91 dB(A)

Die Technischen Unterlagen sind bei der Produktzulassung der AND-REAS STIHL AG & Co. KG aufbewahrt.

Das Baujahr, das Herstellungsland und die Maschinennummer sind auf dem Hochdruckreiniger angegeben.

Waiblingen, 20.07.2021

ANDREAS STIHL AG & Co. KG

*J. Hoffmann*  
i. V.

Dr. Jürgen Hoffmann, Abteilungsleiter Produktzulassung, -regulierung

## 22 Anschriften

### 22.1 STIHL Hauptverwaltung

ANDREAS STIHL AG & Co. KG  
Postfach 1771  
D-71307 Waiblingen

### 22.2 STIHL Vertriebsgesellschaften

#### DEUTSCHLAND

STIHL Vertriebszentrale AG & Co. KG  
Robert-Bosch-Straße 13  
64807 Dieburg  
Telefon: +49 6071 3055358

#### ÖSTERREICH

STIHL Ges.m.b.H.  
Fachmarktstraße 7  
2334 Vösendorf  
Telefon: +43 1 86596370

#### SCHWEIZ

STIHL Vertriebs AG  
Isenrietstraße 4  
8617 Mönchaltorf  
Telefon: +41 44 9493030

#### TSSCHECHISCHE REPUBLIK

Andreas STIHL, spol. s r. o.  
Chrlická 753  
664 42 Modřice

### 22.3 STIHL Importeure

#### BOSNIEN-HERZEGOWINA

UNIKOMERC d. o. o.

Bišće polje bb  
88000 Mostar  
Telefon: +387 36 352560  
Fax: +387 36 350536

#### KROATIEN

UNIKOMERC - UVOZ d.o.o.  
Sjedište:  
Amruševa 10, 10000 Zagreb  
Prodaja:  
Ulica Kneza Ljudevita Posavskog 56, 10410  
Velika Gorica  
Telefon: +385 1 6370010  
Fax: +385 1 6221569

#### TÜRKEI

SADAL TARIM MAKİNELERİ DIŞ TİCARET A.Ş.  
Hürriyet Mahallesi Manas Caddesi No.1  
35473 Menderes, İzmir  
Telefon: +90 232 210 32 32  
Fax: +90 232 210 32 33

## Contents

1	Introduction.....	24
2	Guide to Using this Manual.....	25
3	Overview.....	25
4	Safety Precautions.....	27
5	Preparing the pressure washer for operation.....	33
6	Assembling the pressure washer.....	34
7	Connecting to a water source.....	36
8	Connecting the pressure washer to the power supply.....	37
9	Switching the pressure washer on and off.....	37
10	Operating the pressure washer.....	38
11	After Finishing Work.....	40
12	Transporting.....	40
13	Storing.....	41
14	Cleaning.....	41
15	Maintenance.....	42
16	Repairing.....	42
17	Troubleshooting.....	42
18	Specifications.....	44
19	Spare Parts and Accessories.....	45
20	Disposal.....	45
21	EC Declaration of Conformity.....	45
22	UKCA Declaration of Conformity.....	45

## 1 Introduction

Dear Customer,

Thank you for choosing STIHL. We develop and manufacture our quality products to meet our



customers' requirements. The products are designed for reliability even under extreme conditions.

STIHL also stands for premium service quality. Our dealers guarantee competent advice and instruction as well as comprehensive service support.

STIHL expressly commit themselves to a sustainable and responsible handling of natural resources. This user manual is intended to help you use your STIHL product safely and in an environmentally friendly manner over a long service life.

We thank you for your confidence in us and hope you will enjoy working with your STIHL product.



Dr. Nikolas Stihl

**IMPORTANT! READ BEFORE USING AND KEEP IN A SAFE PLACE FOR REFERENCE.**

## 2 Guide to Using this Manual

### 2.1 Applicable documents

The local safety regulations apply.

- ▶ In addition to this Instruction Manual please read the following documents, make sure you have understood them and keep them in a safe place for future reference:
  - Instruction Manual and packaging of the accessory used
  - Instruction Manual and packaging of the detergent used

### 2.2 Warning Notices in Text

#### DANGER

- This notice refers to risks which result in serious or fatal injury.
  - ▶ Serious or fatal injuries can be avoided by taking the precautions mentioned.

#### WARNING

- This notice refers to risks which **can** result in serious or fatal injury.
  - ▶ Serious or fatal injuries can be avoided by taking the precautions mentioned.

#### NOTICE

- This notice refers to risks which can result in damage to property.
  - ▶ Damage to property can be avoided by taking the precautions mentioned.

### 2.3 Symbols in Text



This symbol refers to a chapter in this instruction manual.

## 3 Overview

### 3.1 Pressure washer

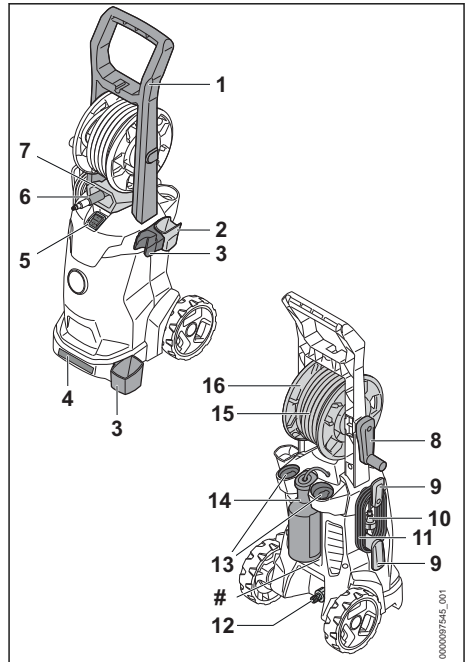

#### 1 Handle

The handle is used when carrying and moving the high-pressure washer.

#### 2 Holders

The holder is used for storing the spray gun.

#### 3 Holders

The holder is used for storing the spray attachment.

#### 4 Carrying handle

The carrying handle is used to carry the high-pressure washer.

**5 Rocker switch**

The rocker switch is used to switch the high-pressure washer on and off.

**6 Connector**

The connector is used to connect the water hose.

**7 Guide opening**

The guide opening guides the high-pressure hose from the front onto the hose reel.

**8 Crank handle**

The crank handle is used to turn the hose reel.

**9 Holders**

The holder is used to remove and to store the connecting cable.

**10 Mains plug**

The mains plug connects the connecting cable to a socket.

**11 Connecting cable**

The connecting cable connects the high-pressure washer to the mains plug.

**12 Connector**

The connector is used to connect the water hose.

**13 Compartments**

The compartments are used to store the supplied nozzles.

**14 Detergent bottle**

The detergent bottle is used when cleaning with detergents.

**15 High-pressure hose**

The high-pressure hose transports the water from the high-pressure pump to the spray gun.

**16 Hose reel**

The hose reel is used to roll up the high-pressure hose.

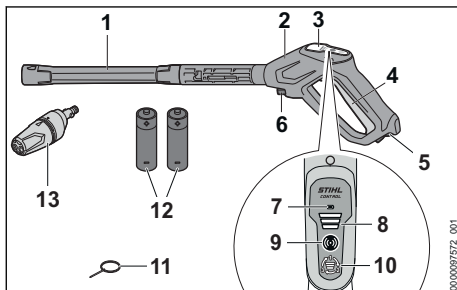
**# Rating plate with machine number****3.2 Spray attachment****1 Spray lance**

The spray lance connects the spray gun to the nozzle.

**2 Spray gun**

The spray gun is used to hold and control the spray attachment.

**3 Control Panel**

The control panel is used to display and set the working pressure.

**4 Levers**

The trigger opens and closes the valve in the spray gun. The trigger starts and stops the water jet.

**5 Retaining latch**

The retaining latch releases the trigger.

**6 Locking lever**

The locking lever holds the connector in the spray gun.

**7 LED "BATTERY INDICATION"**

The LED indicates the state of charge of the battery.

**8 POWER LEVEL LEDs**

The LEDs indicate the selected power level of the working pressure.

**9 Activation key**

The activation key switches the control panel on and indicates the status via the LED.

**10 Pushbutton**

The pushbutton is used to set the working pressure.

**11 Cleaning pin**

The cleaning pin is used to clean the nozzles.

**12 AAA batteries (IEC size LR03)**

The AAA batteries power the spray gun.

**13 3-in 1 nozzle**

The 3-in 1 nozzle consists of a fan-jet nozzle, a rotary nozzle and a spray nozzle to which cleaning agent can be added.

**3.3 Symbols**

The symbols may appear on the pressure washer, the spraying equipment, the 3-in 1 nozzle or the detergent bottle. Their meaning is as follows:

 In this position, the fan-jet nozzle is set on the 3-in 1 nozzle.

 In this position, the rotary nozzle is set on the 3-in 1 nozzle.

 In this position, a weak water jet is set on the 3-in-1 nozzle and cleaning agent can be added.



Adjust the 3-in-1 nozzle only when the lever of the spray gun is not pressed.



In this position, the retaining latch unlocks the lever.



In this position, the retaining latch locks the lever.



Drain the detergent bottle before transport or secure it so that it cannot topple over and cannot move.



Do not dispose of the product with domestic waste.



Guaranteed sound power level in accordance with Directive 2000/14/EC in dB(A) for the purpose of comparing the sound emissions of products.



These symbols indicate original STIHL spare parts and original STIHL accessories.

## 4 Safety Precautions

### 4.1 Warning Symbols

The warning symbols on the high-pressure washer have the following meanings:



Observe safety notices and take the necessary precautions.



Read, understand and keep the User Manual.



Wear safety glasses.



- Do not direct the water jet at people and animals.
- Do not direct the water jet at electrical systems, electrical connections, sockets and live cables.
- Do not direct the water jet at electrical appliances and the high-pressure washer itself.



If the connecting cable or the extension cord is damaged: Unplug the mains plug from the socket.



Do not connect the high-pressure washer directly to the drinking water main.



Switch off high-pressure washer during breaks from operation and before transport, storage, servicing or repair.



Do not use, transport and store the high-pressure washers at temperatures below 0 °C.

### 4.2 Intended Use

The STIHL RE 100.0 PLUS CONTROL high-pressure washer is used to clean vehicles, trailers, patios, paths and facades, for example.

The high-pressure washer is not suitable for commercial use.

The high-pressure washer must not be used in the rain.

### ⚠ WARNING

- Using the high-pressure washer other than for its intended use can result in serious injuries or death and damage to property.
  - ▶ Always use the high-pressure washer as described in this user manual.

The STIHL RE 100.0 PLUS CONTROL high-pressure washer is not designed to be used for:

- Cleaning asbestos cement and similar surfaces
- Cleaning surfaces painted or varnished with paints containing lead
- Cleaning surfaces which come into contact with foodstuffs
- Cleaning the high-pressure washer itself

### 4.3 Requirements concerning the user

### ⚠ WARNING

- Users who have not received instruction are not aware of and cannot assess the dangers of the pressure washer. The user or other people may be seriously injured or killed.
  - ▶ Read the Instruction Manual, make sure you have understood it and keep it in a safe place for reference.
  - ▶ If allowing another person to use the pressure washer: Give them the Instruction Manual as well.
  - ▶ Make sure that the user fulfills the following requirements:
    - The user is rested.



- This machine must not be used by persons (including children) with reduced physical, sensory or men-

tal capabilities or lack of experience and knowledge.

- The user can identify and assess the dangers of the pressure washer.
- The user is of legal age or the user is trained in a profession in accordance with national regulations under supervision.
- The user has received instruction from a STIHL servicing dealer or other expert before operating the pressure washer for the first time.
  - The user is not under the influence of alcohol, medicines or drugs.
- ▶ If in any doubt: Contact a STIHL servicing dealer.

#### 4.4 Clothing and equipment

##### ▲ WARNING

- Objects may be thrown into the air at high speed while working. The user may be injured.
  - ▶ Wear close fitting safety glasses. Suitable safety glasses tested to standard EN 166 or national standards and bearing the corresponding mark are available to buy.
  - ▶ Wear a long sleeved, close fitting top and long trousers.
- Spray (aerosols) may form while operating. Breathing in aerosols can be harmful to health and trigger allergic reactions.
  - ▶ Carry out a risk assessment according to the surface to be cleaned and the surrounding area.
  - ▶ If the risk assessment shows formation of aerosols: Wear a respirator of protection class FFP2 or equivalent protection class.
- Wearing unsuitable footwear can cause the user to slip and fall. The user may be injured.
  - ▶ Wear sturdy, enclosed footwear with non-slip soles.



#### 4.5 Work area and surroundings

##### ▲ WARNING

- Bystanders, children and animals are not aware of the dangers of the pressure washer and objects being thrown into the air and cannot assess them. Bystanders, children and animals may be seriously injured and property may be damaged.
  - ▶ Keep bystanders, children and animals away from the work area.
  - ▶ Do not leave the pressure washer unattended.
  - ▶ Ensure that children cannot play with the pressure washer.
- If you work in the rain or in a damp environment, an electric shock may occur. The user may be seriously injured or killed and the pressure washer may be damaged.
  - ▶ Do not use in rain.
  - ▶ Position the pressure washer so that it will not be wet by dripping water.
  - ▶ Position the pressure washer outside the wet work area.
- Electrical components of the pressure washer can produce sparks. Sparks can cause fires and explosions in a flammable or explosive environment. This can result in serious injuries or death and damage to property.
  - ▶ Do not work in a flammable environment or in an explosive environment.

#### 4.6 Safe condition

The high-pressure washer is in a safe condition if the following conditions are fulfilled:

- The high-pressure washer is undamaged.
- The high-pressure hose, the handle, the couplings and the spray attachment are undamaged.
- The spray attachment is correctly attached.
- The connecting cable, the extension cord and their plugs are undamaged.
- The high-pressure washer is clean and dry.
- The spray attachment is clean.
- The controls function properly and have not been modified.
- An original STIHL accessory for this high-pressure washer is fitted.
- The accessories are correctly attached.

## ▲ WARNING

- If not in safe condition, components may no longer operate correctly and safety devices may be disabled. This may result in serious or fatal injury to people.
  - ▶ Never use a damaged high-pressure washer.
  - ▶ Never use a damaged high-pressure hose, couplings or spray attachment.
  - ▶ Always attach the spray attachment as described in this User Manual.
  - ▶ Never use a damaged connecting cable, extension cord or mains plug.
  - ▶ If the high-pressure washer is dirty or wet: clean the high-pressure washer and allow it to dry.
  - ▶ If the spray attachment is dirty: Clean the spray attachment.
  - ▶ Do not modify the high-pressure washer.
  - ▶ If the controls do not work: Do not operate the high-pressure washer.
  - ▶ Never bridge the battery terminals with wires or other metal objects.
  - ▶ Insert batteries according to the polarity (+/-).
  - ▶ Fit original STIHL accessories for this high-pressure washer.
  - ▶ Attach accessories as described in this User Manual or in the User Manual for the accessories.
  - ▶ Do not insert objects into the openings in the high-pressure washer.
  - ▶ Replace worn or damaged labels.
  - ▶ If you have any doubts, be sure to consult a STIHL dealer.

## 4.7 Working

### ▲ WARNING

- In certain situations, the user may no longer be able to concentrate on their work. This may result in the user stumbling, falling and suffering serious injury.
  - ▶ Keep calm and plan your work.
  - ▶ In poor light conditions and poor visibility: Do not operate the high-pressure washer.
  - ▶ Use the high-pressure washer on your own.
  - ▶ Watch out for obstacles.
  - ▶ Work standing on the ground and keep your balance. If you have to work at a height: Use a mobile elevating work platform or secure scaffolding.
  - ▶ If you start feeling fatigue: Take a break. If you start feeling fatigue: Take a break.

- If the high-pressure washer starts behaving differently or in an unusual way while operating, the high-pressure washer may be in an unsafe condition. This may result in serious injury to people and damage to property.
  - ▶ Stop working, unplug the mains plug from the socket and consult a STIHL dealer.
  - ▶ The high-pressure washer must always be operated in an upright position.
  - ▶ To ensure an adequate exchange of cooling air, do not cover the high-pressure washer.
- When the spray gun trigger is released, the high-pressure pump switches off automatically and water stops flowing out of the nozzle. The high-pressure washer is then in stand-by mode and is still switched on. If the spray gun trigger is squeezed, the high-pressure pump switches on again automatically and water flows out of the nozzle. This may result in serious injury to people and damage to property.
  - ▶ When not operating the machine: Lock the spray gun trigger.



- ▶ Switch off the high-pressure washer.
- ▶ Unplug the mains plug of the high-pressure washer from the socket.
- At temperatures below 0° C water can freeze on the surface to be cleaned and in the components of the high-pressure washer. The user may slip, fall and be seriously injured. Damage to property may occur.
  - ▶ Do not use the high-pressure washer at temperatures below 0° C.
- Pulling on the high-pressure hose, water hose or connecting cable can cause the high-pressure washer to move and topple over. Damage to property may occur.
  - ▶ Do not pull on the high-pressure hose, water hose or connecting cable.
- If the high-pressure washer is placed on a sloping, uneven or soft surface it may move and topple over. Damage to property may occur.
  - ▶ Place the high-pressure washer on a horizontal, flat, hard surface.
- If working at a height, the high-pressure washer or the spray attachment may fall to the ground. This may result in serious injury to people and damage to property.
  - ▶ Use a lift bucket or secure scaffolding.
  - ▶ Do not place the high-pressure washer in a lift bucket or on scaffolding.
  - ▶ If the high-pressure hose does not have sufficient reach: Extend the high-pressure

hose by connecting a high-pressure hose extension.

- ▶ Secure the spray attachment so that it cannot fall.
- The water jet may detach asbestos fibers from surfaces. Asbestos fibers may spread through the air after drying and be breathed in. Breathing in asbestos fibers can be harmful to health.
  - ▶ Do not clean surfaces containing asbestos.
- The water jet may remove oil from vehicles or machinery. The oily water may enter the soil, the water system or the drains. That would create an environmental hazard.
  - ▶ Vehicles or machinery should only be cleaned at places where there is an oil trap in the water drain.
- In combination with leaded paint the water jet can form leaded aerosols and leaded water. Leaded aerosols and leaded water may enter the soil, the water system or the drains. Inhaling aerosols can be harmful to health and trigger allergic reactions. That would create an environmental hazard.
  - ▶ Do not clean surfaces that are painted or lacquered with leaded paint.
- The water jet can damage sensitive surfaces. Damage to property may occur.
  - ▶ Do not clean sensitive surfaces with the rotary nozzle.
  - ▶ Sensitive surfaces made of rubber, fabric, wood and similar materials should be cleaned at a lower operating pressure and from a greater distance.
- If while in use the rotary nozzle is immersed in dirty water and then operated, the rotary nozzle may be damaged.
  - ▶ Do not use the rotary nozzle with dirty water.
  - ▶ If cleaning a container: Empty the container and allow the water to flow away while cleaning it.
- Easily combustible and explosive liquids that are sucked in can cause fires and explosions. Persons may be seriously or fatally injured and property may be damaged.
  - ▶ Do not suck in or spread easily combustible or explosive liquids.
- Drawing in irritant, corrosive and toxic liquids can endanger health and damage components of the high-pressure washer. Persons may be seriously or fatally injured and property may be damaged.
  - ▶ Do not suck in or spread irritating, caustic or toxic liquids.

- The strong water jet can seriously injure people and animals and cause damage to property.



- ▶ Do not direct the water jet at people and animals.

- ▶ Do not direct the water jet at places that are not fully visible.
- ▶ Do not use the water jet to clean clothing while wearing it.
- ▶ Do not use the water jet to clean shoes or boots while wearing them.

- If electrical equipment, electrical connections, sockets and live power cords come into contact with water, electric shock may result. Persons may be seriously or fatally injured and property may be damaged.



- ▶ Do not direct the water jet at electrical systems, electrical connections, sockets and live cables.

- ▶ Do not direct the water jet at the connecting cable or extension cable.

- If electrical appliances or the high-pressure washer come into contact with water, electric shock may result. The user may be seriously injured or killed and property may be damaged.



- ▶ Do not direct the water jet at electrical appliances and the high-pressure washer itself.

- ▶ Keep electrical appliances and the high-pressure washer away from the surface to be cleaned.

- An incorrectly routed high-pressure hose may suffer damage. As a result of the damage, water under high pressure may escape uncontrolled into the surrounding area. This may result in serious injury to people and damage to property.

- ▶ Do not direct the water jet at the high-pressure hose.
- ▶ Route the high-pressure hose so that it is not under tension or tangled.
- ▶ Route the high-pressure hose so that it will not be damaged, kinked or crushed, or chafed.
- ▶ Protect the high-pressure hose from heat, oil and chemicals.

- An incorrectly routed water hose may suffer damage and people may trip over it. People

may be injured and the water hose may be damaged.

- ▶ Do not direct the water jet at the water hose.
- ▶ Route and mark the water hose so that people will not trip over it.
- ▶ Route the water hose so that it is not under tension or tangled.
- ▶ Route the water hose so that it will not be damaged, kinked or crushed, or chafed.
- ▶ Protect the water hose from heat, oil and chemicals.
- The strong water jet produces reactive forces. The user may lose control of the spraying system due to the reaction forces that occur. The user may be seriously injured and property damage may occur.
  - ▶ Hold the spray gun with both hands.
  - ▶ Work as described in this user manual.

## 4.8 Detergents

### ▲ WARNING

- If detergents come into contact with the skin or eyes, the skin or eyes may be irritated.
  - ▶ Observe the user manual for the detergent.
  - ▶ Avoid contact with detergents.
  - ▶ If skin contact occurs: Wash affected areas of skin with plenty of water and soap.
  - ▶ If eye contact occurs: Flush eyes with plenty of water for at least 15 minutes and consult a doctor.
- Using the wrong or inappropriate detergent can damage the pressure washer or the surface of the object being cleaned and be harmful to the environment.
  - ▶ STIHL recommends the use of genuine STIHL detergents.
  - ▶ Observe the user manual for the detergent.
  - ▶ If you have any doubts, be sure to consult a STIHL dealer.

## 4.9 Connecting the water supply

### ▲ WARNING

- Releasing the spray gun trigger causes a kickback in the water hose. A kickback can force dirty water back into the drinking water main. This can pollute the drinking water.



- ▶ Do not connect the high-pressure washer directly to the drinking water main.
- ▶ Observe the regulations of the water supply company. If required, use proper system

separation (e.g. backflow preventer) when connecting to the drinking water system.

- Dirty or sandy water can damage components of the pressure washer.
  - ▶ Use clean water.
  - ▶ If using dirty or sandy water: Use a water filter with the pressure washer.
- If the water supply to the pressure washer is insufficient, components of the pressure washer may be damaged.
  - ▶ Turn tap fully on.
  - ▶ Make sure there is a sufficient supply of water to the pressure washer,  18.

## 4.10 Connecting to the power supply

Contact with live components may occur for the following reasons:

- The connecting cable or the extension cord is damaged.
- The mains plug of the connecting cable or extension cord is damaged.
- The socket is not properly installed.

### ▲ DANGER

- Contact with live parts may result in electric shock. This may result in serious or fatal injury to the user.
  - ▶ Make sure that the connecting cable, extension cord and their mains plugs are undamaged.



If the connecting cable or the extension cord is damaged:

- ▶ Do not touch the damaged area.
- ▶ Disconnect the mains plug from the power supply.
- ▶ Make sure your hands are dry before touching the connecting cable, extension cord or mains plugs.
- ▶ Plug the mains plug of the connecting cable or extension cord into a properly installed, shockproof socket with the correct fuse rating.
- ▶ Have a qualified electrician connect the device to the mains and make sure the requirements set out in IEC 60364-1 have been met. We recommend connecting the machine to the power supply via an earth-leakage circuit breaker that disconnects the power supply as soon as the leakage current to earth exceeds 30 mA for 30 ms or the power supply features an earth tester.
- A damaged or unsuitable extension cable can result in electric shock. There is a risk of serious or fatal injury.
  - ▶ Use an extension cable with the correct cable cross-section,  18.2.

- ▶ Use a splash water protected extension cord approved for outdoor use.
- ▶ Use an extension cord that has the same characteristics as the connecting cable of the high-pressure washer,  18.2.
- ▶ We recommend you use a cable drum with sockets that are at minimum 60 mm above floor level for this purpose.

## WARNING

- During operation, an incorrect mains voltage or incorrect mains frequency may result in an overvoltage in the high-pressure washer. The high-pressure washer may be damaged.
  - ▶ Make sure that the mains voltage and the mains frequency of the power supply match the data on the rating plate of the high-pressure washer.
- If several electric power tools are connected to a multiple socket, electrical components may be overloaded during operation. The components may overheat and cause a fire. Persons may be seriously or fatally injured, and property may be damaged.
  - ▶ Only ever connect one high-pressure washer to one socket.
  - ▶ Do not connect high-pressure washers to power strips.
- An incorrectly routed connecting cable or extension cord may be damaged, and people may trip over it. People may be injured, and the connecting cable or extension cord may be damaged.
  - ▶ Route the connecting cable and extension cord so that the water jet does not come into contact with them.
  - ▶ Route and mark the connecting cable and extension cord so that people will not trip over them.
  - ▶ Route the connecting cable and extension cord so that they are not under tension or tangled.
  - ▶ Route the connecting cable and extension cord so that they will not be damaged, kinked or crushed and will not be chafed.
  - ▶ Protect the connecting cable and extension cord from heat, oil and chemicals.
  - ▶ Lay the connecting cable and extension cord on a dry surface.
- The extension cable warms up in operation. If that heat cannot escape, it may cause a fire.
  - ▶ If using a cable reel: completely unroll the cable reel.

## 4.11 Transport

### WARNING

- The pressure washer may topple over or move during transport. Persons may be injured or property damaged.
  - ▶ Lock the spray gun trigger.



- ▶ Switch off the high-pressure washer.
- ▶ Unplug the mains plug of the high-pressure washer from the socket.
- ▶ Drain the detergent bottle or secure it so that it cannot topple over and cannot move.
- ▶ Secure the pressure washer using lashing straps, belts or a net so that it cannot topple over and cannot move.
- At temperatures below 0° C water can freeze in the components of the pressure washer. The pressure washer may be damaged.
  - ▶ Drain high-pressure hose and spray attachment.



- ▶ If the pressure washer cannot be transported in a frost-proof environment: Protect the pressure washer using a glycol-based anti-freeze.

## 4.12 Storage

### WARNING

- Children are not aware of and cannot assess the dangers of the pressure washer. Children can be seriously injured.
  - ▶ Lock spray gun trigger.



- ▶ Switch off pressure washer.
- ▶ Unplug the mains plug of the pressure washer from the socket.
- ▶ Store the pressure washer out of the reach of children.
- Moisture may cause the electrical contacts on the pressure washer and metal components to corrode. The pressure washer may be damaged.
  - ▶ Store the pressure washer in a clean, dry state.
- At temperatures below 0 °C water may freeze in components of the pressure washer. The pressure washer may be damaged.
  - ▶ Drain high-pressure hose and spray attachment.





- ▶ If the pressure washer cannot be stored in a frost-free environment: Protect the pressure washer using a glycol-based antifreeze.

## 4.13 Cleaning, Maintenance and Repair

### ▲ WARNING

- If the mains plug is plugged into a socket when carrying out cleaning, servicing or repairs, it is possible that the high-pressure washer may be switched on inadvertently. This may result in serious injury to people and damage to property.
  - ▶ Lock the spray gun trigger.



- ▶ Switch off the high-pressure washer.

- ▶ Unplug the mains plug of the high-pressure washer from the socket.
- Harsh detergents, cleaning with a water jet or sharp objects can damage the high-pressure washer. If the high-pressure washer is not properly cleaned, parts may not function properly and safety devices can be disabled. They may cause serious injury to persons.
  - ▶ Always clean the high-pressure washer as described in this user manual.
- If the high-pressure washer is not properly serviced or repaired, parts may not function properly and safety devices can be disabled. This may result in serious or fatal injury to people.
  - ▶ Do not attempt to service or repair the high-pressure washer yourself.
  - ▶ If the connecting cable is faulty or damaged: Have the connecting cable replaced by a STIHL dealer.
  - ▶ If the high-pressure washer needs to be serviced or repaired: Contact a STIHL dealer.
- Do not expose battery to high pressure.
- ▶ Do not expose battery to microwaves.
- ▶ Protect battery from chemicals and salts.
- Liquid may leak out of a damaged battery. If that liquid comes into contact with the skin or eyes, the skin or eyes may be irritated.
  - ▶ Avoid contact with the liquid.
  - ▶ If skin contact occurs: Wash affected areas of skin with plenty of water and soap.
  - ▶ If eye contact occurs: flush eyes with plenty of water for at least 15 minutes. Consult a doctor.
  - ▶ Do not charge, open, dispose of in fire or short-circuit batteries.
- If the battery is swallowed, serious injuries or death may result within 2 hours due to internal burns and perforation of the esophagus.
  - ▶ Keep the battery and the control panel out of the reach of children and other unauthorized persons.
  - ▶ Always close the cover of the control panel tightly. If it is not possible to close the cover, remove the battery and have the control panel by a STIHL servicing dealer replaced.
  - ▶ If the battery is swallowed: do not induce vomiting. This could result in the battery lodging in the esophagus. Seek medical advice immediately.
- A battery which is believed to be completely discharged may still produce a dangerous short-circuit current or may leak. This may result in serious injury to people and damage to property.
  - ▶ Comply with all the statutory disposal regulations. Dispose of discharged batteries immediately. Do not dismantle them. Do not dispose of them by burning.

## 4.14 Battery

### ▲ WARNING







- The battery is not protected against all ambient conditions. If the battery is exposed to certain ambient conditions, the battery may catch fire or explode. This may result in serious injury to people and damage to property.
  - ▶ Protect battery from heat and fire.
  - ▶ Do not throw the battery into a fire.
  - ▶ Use and store the battery at temperatures between 0°C and + 60°C.
  - ▶ Do not immerse battery in fluids.

## 5 Preparing the pressure washer for operation

### 5.1 Making the pressure washer ready for use.

The following steps must be performed before commencing work:

- ▶ Make sure that the pressure washer, the high-pressure hose, the hose coupling and the connecting cord are in a safe condition, 4.6.
- ▶ Cleaning the pressure washer, 14.2.
- ▶ If using a water filter: Check the water filter for dirt and clean it if it is dirty, 14.5.
- ▶ Set up the pressure washer on a firm and level base, where it will not slide or tip over.

- ▶ Unroll high-pressure hose from hose reel,  10.2.
- ▶ Connect spray gun,  6.3.
- ▶ Fit spray lance,  6.4.
- ▶ If using a nozzle: Attach the nozzle,  6.5.
- ▶ If using a detergent: Using detergents and the detergent bottle,  10.6.
- ▶ Connect water supply,  7.
- ▶ Connect pressure washer to power supply,  8.
- ▶ If it is not possible to carry out these steps: Do not use the pressure washer. Consult a STIHL servicing dealer.

## 6 Assembling the pressure washer

### 6.1 Assembling the high-pressure washer

#### Installing handle with hose reel

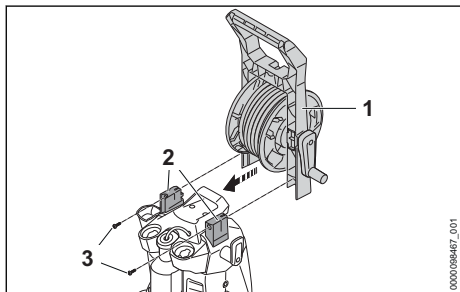

- ▶ Slide the handle (1) onto the holder (2).
- ▶ Insert screws (3) and tighten.

#### Connecting the hose reel

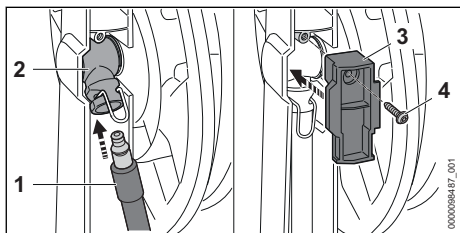

- ▶ Fit the connecting piece (1) into the coupling (2).  
The connector (1) engages with an audible click.
- ▶ Secure the cover (3) with the screw (4).

#### Inserting nozzles

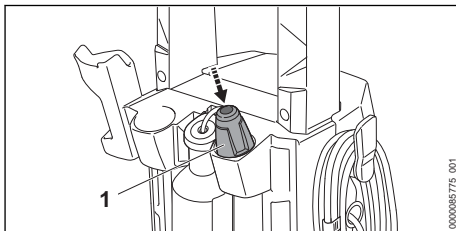

- ▶ Insert 3-in1 nozzle (1).

### 6.2 Installing the Batteries

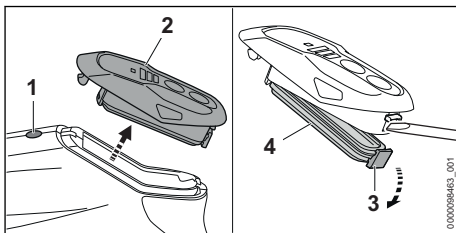

- ▶ Press the locking button (1).
- ▶ Remove control panel (2).
- ▶ Open the retaining latch (3).
- ▶ Remove the cover (4).

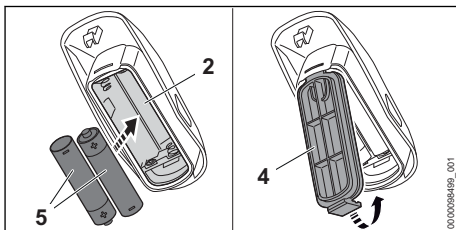

- ▶ Insert the batteries (5) into the control panel (2) according to the polarity- (+/-).
- ▶ Close cover (4).
- ▶ Insert the control panel into the spray gun.  
The control panel engages with an audible click.

## 6.3 Attaching and removing the spray gun

### 6.3.1 Attaching the spray gun

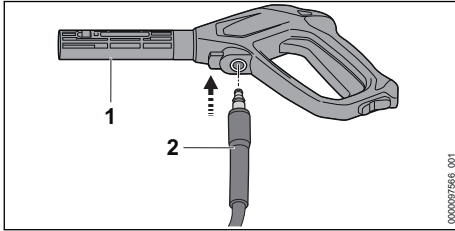

- ▶ Slide the connector (2) into the spray gun (1). The connector (2) engages with an audible click.
- ▶ If the connector (2) cannot be easily pushed into the spray gun (1): Grease the gasket on the connector (2) with grease for fittings.

### 6.3.2 Removing the spray gun

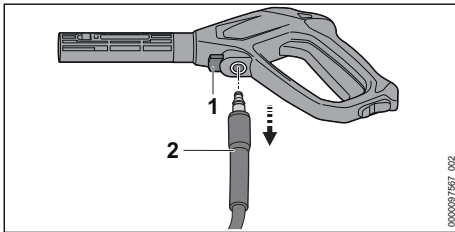

- ▶ Press and hold the locking lever (1).
- ▶ Pull out the connector (2).

## 6.4 Attaching and removing the spray lance

### 6.4.1 Attaching the spray lance

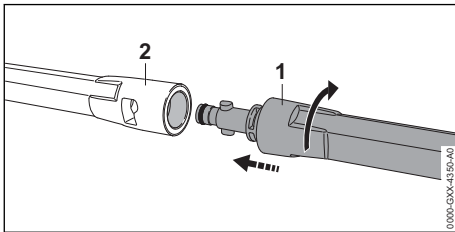

- ▶ Push spray lance (1) into spray gun (2).
- ▶ Twist the spray lance (1) until it engages.
- ▶ If the spray lance (1) cannot be pushed easily into the spray gun (2): Grease the gasket on the spray lance (1) with grease for fittings.

### 6.4.2 Removing the spray lance

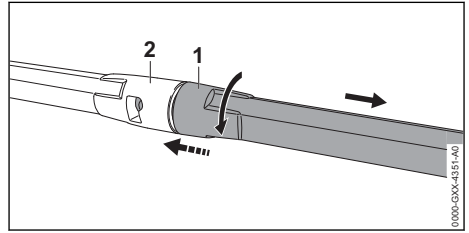

- ▶ Squeeze spray lance (1) and spray gun (2) together and twist as far as they will go.
- ▶ Pull spray lance (1) and spray gun (2) apart.

## 6.5 Attaching and removing the nozzle

### 6.5.1 Attaching the Nozzle

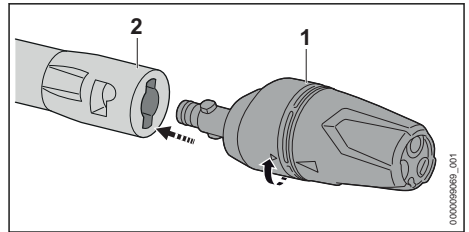

- ▶ Push nozzle (1) onto the spray lance (2).
- ▶ Turn the nozzle (1) until it engages
- ▶ If the nozzle (1) cannot be pushed easily into the spray lance (2): Grease the gasket on the nozzle (1) with grease for fittings.

### 6.5.2 Removing the nozzle

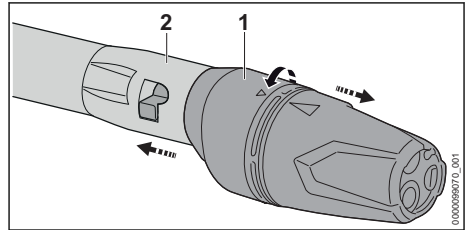

- ▶ Press nozzle (1) and spray lance (2) together and turn until stop.
- ▶ Pull nozzle (1) and spray lance (2) apart.

## 7 Connecting to a water source

### 7.1 Connecting the high-pressure washer to the mains water supply

#### Connecting the water filter

If the high-pressure washer is operated with sandy water or water from cisterns, a water filter must be connected to the high-pressure washer. The water filter filters sand and dirt out of the water and thus protects the components of the high-pressure washer from damage.

Depending on the market, the water filter may be included with the high-pressure washer.

- Unscrew the connector.

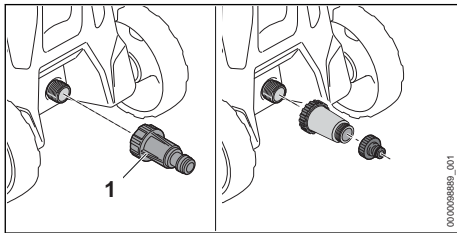

- Screw the water filter (1) onto the water supply and tighten by hand.

#### Connecting the water hose

The water hose must meet the following requirements:

- The water hose has a diameter of 1/2".
- The water hose is between 10 m and 25 m long.
- Connect the water hose to a tap.
- Turn on the water tap fully and flush the water hose with water. Sand and dirt will be flushed out of the water hose. The water hose will be vented.
- Turn off tap.

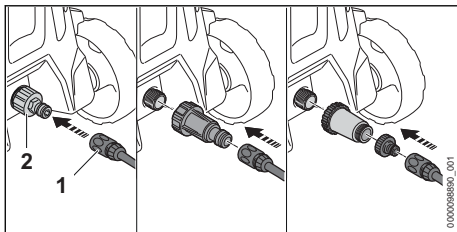

- Push the coupling (1) onto the connector (2). The coupling (1) engages with an audible click.

- Turn tap fully on.
- If the spray lance is attached to the spray gun: Remove the spray lance.
- Squeeze the spray gun trigger until an even water jet is delivered from the spray gun.
- Release the spray gun trigger.
- Lock the spray gun trigger.
- Attach the spray lance.
- Attach the nozzle.

#### Removing the water hose

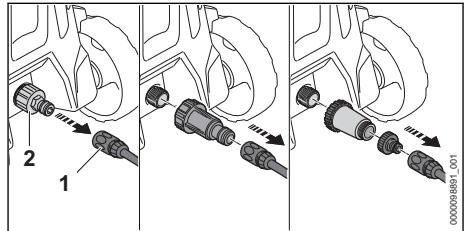

- Turn off tap.
- To unlock the coupling: Pull the ring (1) or twist and hold it.
- Pull the coupling off the connector (2).

### 7.2 Connecting the high-pressure washer to another water supply

The high-pressure washer can draw in water from water butts, storage tanks and flowing or still rivers and lakes.

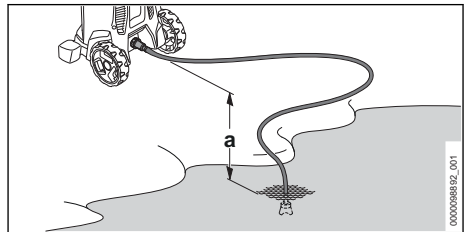

So that the water can be drawn in, the height difference between the high-pressure washer and the water source must not exceed the max. suction lift (a),  18.1.

The appropriate STIHL suction set must be used. The suction set includes a water hose with a special coupling.

Depending on the market, the appropriate STIHL suction set may be included with the high-pressure washer.

### Connecting the water filter

If the high-pressure washer is operated with water containing sand from water butts, cisterns or from flowing or still rivers and lakes, a water filter must be connected to the high-pressure washer.

Depending on the market, the water filter may be included with the high-pressure washer.

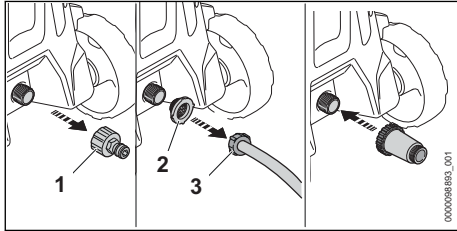

- ▶ Unscrew the connector (1).
- ▶ Insert water intake screen (2) into the coupling of the water hose (3).

### Connecting the water hose

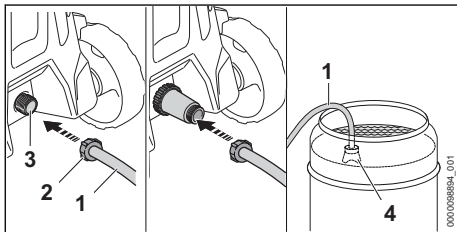

- ▶ Fill the water hose (1) with water so that no air is present in the water hose any more.
- ▶ Screw the coupling (2) onto the connector of the pressure washer (3) and tighten by hand.
- ▶ Attach the suction cup (4) to the water source so that the suction cup (4) does not touch the ground.
- ▶ If the spray gun is fitted to the high-pressure hose: Remove the spray gun.
- ▶ Hold the high-pressure hose downwards.
- ▶ Switch on the high-pressure washer until an even water jet flows out of the high-pressure hose.

### NOTICE

- If the high-pressure washer does not suck in water, the pump may run dry and the high-pressure washer may be damaged.
    - ▶ If no water escapes from the high-pressure hose after two minutes: Switch off the high-pressure washer and check the water supply.
- 
- ▶ Switch off the high-pressure washer.
  - ▶ Connect the spray gun to the high-pressure hose.
  - ▶ Press and hold down the spray gun trigger.
  - ▶ Switch on high-pressure washer.

## 8 Connecting the pressure washer to the power supply

### 8.1 Connecting the pressure washer to an electric power supply

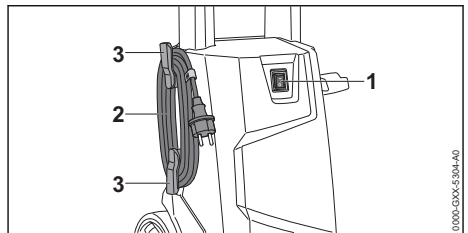

- ▶ Set the toggle switch to the **0** position.
- ▶ Remove the connecting cord (2) from the holders (3).
- ▶ Plug the plug of the connecting cord into a correctly installed socket.

## 9 Switching the pressure washer on and off

### 9.1 Switch on high-pressure washer

When the pressure washer is switched on, voltage fluctuations may occur under unfavorable mains conditions. The voltage fluctuations may negatively affect other connected electrical appliances.

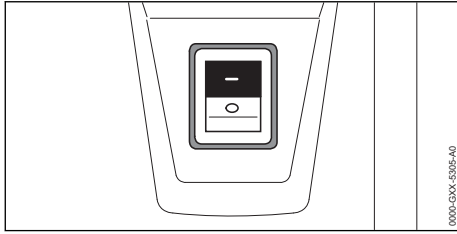

- ▶ Set the rocker switch to position I.

## 9.2 Switching off the pressure washer.

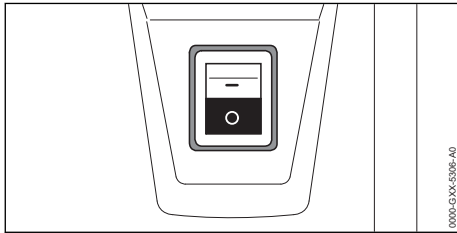

- ▶ Set the toggle switch to the 0 position.

# 10 Operating the pressure washer

## 10.1 Holding and controlling the spray gun

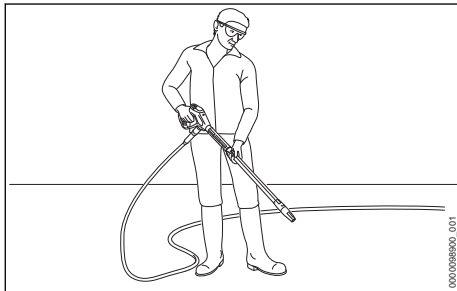

- ▶ Hold the spray gun by the handle with one hand, wrapping your thumb around the handle.
- ▶ Hold the spray lance firmly with your other hand, wrapping your thumb around the spray lance.
- ▶ Point the nozzle at the ground.

## 10.2 Unrolling the high-pressure hose

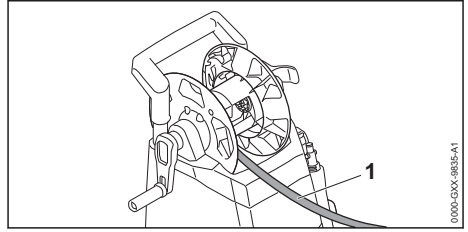

### ! WARNING

- When the lever of the spray gun is released, a recoil occurs in the high-pressure hose. A recoil expands the high-pressure hose. If the high-pressure hose is not completely unrolled from the hose reel, there is no room for the high-pressure hose to expand and the high-pressure hose may be damaged. Water can escape uncontrollably into the environment at high pressure. This may result in serious injury to people and damage to property.
  - ▶ Completely unroll high-pressure hose.

- ▶ Completely unroll high-pressure hose (1).

## 10.3 Squeezing and locking the spray gun trigger

### Pressing the spray gun trigger

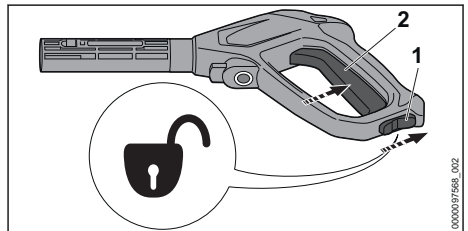

- ▶ Move the retaining latch (1) to the  position.
- ▶ Press and hold the trigger (2). The high-pressure pump starts up automatically and water flows out of the nozzle.

### Locking the spray gun trigger

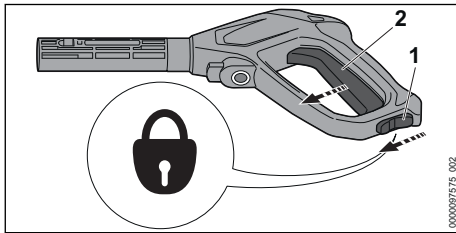

- ▶ Release the trigger (2).  
The high-pressure pump switches off automatically and water stops flowing out of the nozzle. The high-pressure washer is still switched on.
- ▶ Move the retaining latch (1) to the  position.

### 10.4 Setting the working pressure

Depending on the application, 3 power levels can be set. The LEDs "POWER LEVEL" indicate the selected power level. The higher the power level, the higher the working pressure.

Work can be carried out with high working pressure if stubborn dirt is to be removed.

Low working pressure can be used when removing soiling from sensitive surfaces.

- ▶ Switch on high-pressure washer.

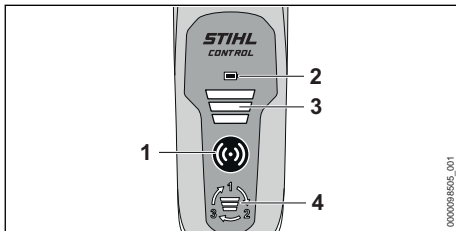



- ▶ Press activation key (1).  
The activation key (1), the "BATTERY INDICATION" LED (2) and the "POWER LEVEL" LED (3) light up green: The working pressure can be set.
- ▶ Press the button (4).  
This selects the next power level. After the third performance level, it starts again with the first performance level.
- ▶ Press pushbutton (4) repeatedly until the desired power level is set

The control panel switches off automatically after 5 minutes as soon as the pressure washer is switched off.

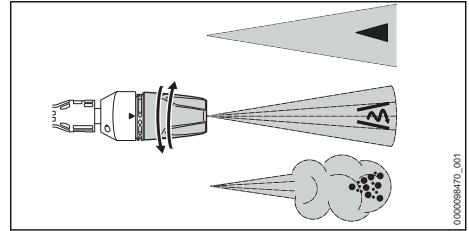
### 10.5 Cleaning



The 3-in 1 nozzle can be set according to the application:

- The fan-jet nozzle  is suitable for cleaning light and medium soiling.
- The rotary nozzle  is suitable for cleaning stubborn dirt on insensitive surfaces.
- The spray nozzle  is suitable for cleaning with detergent.
- ▶ Before cleaning, point the water jet at an inconspicuous spot on the surface and check that the surface is not damaged.
- ▶ Select the distance between the nozzle and the surface to be cleaned so that the surface to be cleaned is not damaged.
- ▶ Adjust the 3-in 1 nozzle so that the surface to be cleaned is not damaged.
- ▶ Adjust the 3-in 1 nozzle only when the lever of the spray gun is not pressed.

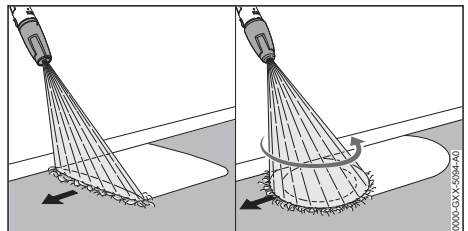



- ▶ Move the spraying equipment evenly along the surface to be cleaned.
- ▶ Move forward slowly in a controlled manner.

### 10.6 Working with Detergent

Detergents can increase the cleaning effect of the water.

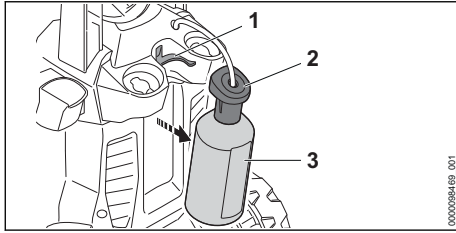
STIHL recommends the use of genuine STIHL detergents.



- ▶ Remove the detergent bottle (3).
- ▶ Unscrew cover (2).
- ▶ Dose and use detergent as described in the instructions for use of the detergent.
- ▶ Screw the cover onto the detergent bottle (3) and tighten it by hand.
- ▶ Insert the detergent bottle (3) into the holder (1) on the pressure washer.
- ▶ Rotate 3-in-1 nozzle into position  and set the highest power level.

## 11 After Finishing Work

### 11.1 After Finishing Work

- ▶ If you used detergents: Rinse high-pressure washer.
- ▶ Switch off the high-pressure washer and pull the mains plug out of the socket.
- ▶ If the high-pressure washer is connected to the water supply: Turn off water supply.
- ▶ Press the spray gun trigger. The water pressure is reduced.
- ▶ Lock the spray gun trigger.
- ▶ Disconnect the high-pressure washer from the water source.
- ▶ Remove the water hose.
- ▶ Remove and clean the nozzle and spray lance.
- ▶ Remove the spray gun and let the rest of the water run out of the spray gun.
- ▶ Cleaning the high-pressure washer.

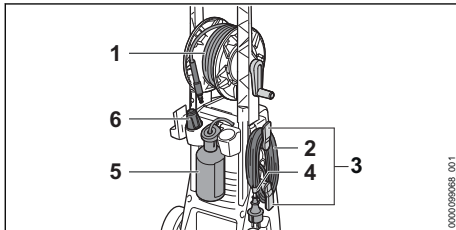

- ▶ Wind up the high-pressure hose (1) evenly distributed over the reel.
- ▶ Coil the connecting cable (2) on the holder (3).
- ▶ Secure the connecting cable (2) using the clip (4).

- ▶ Insert the detergent bottle (5).
- ▶ Insert nozzle (6).

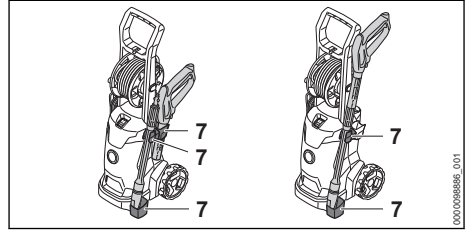

- ▶ Store the spray attachment in the holders (7) on the high-pressure washer.

### 11.2 Protecting the pressure washer with antifreeze

If the pressure washer cannot be protected from frost during transport or storage, the pressure washer should be protected by a glycol-based antifreeze. The antifreeze prevents water inside the pressure washer from freezing and causing damage to the pressure washer.

- ▶ Remove spray lance
- ▶ Connect the shortest possible water hose to the pressure washer. The shorter the water hose, the less antifreeze is needed.
- ▶ Mix the antifreeze as described in the antifreeze Instruction Manual.
- ▶ Pour antifreeze into a clean container.
- ▶ Insert water hose into container of antifreeze.
- ▶ Squeeze and hold spray gun trigger.
- ▶ Switch on pressure washer.
- ▶ Hold down spray gun trigger until an even jet of antifreeze is delivered from the spray gun and point the spray gun into the container.
- ▶ Press and release spray gun trigger several times.
- ▶ Switch off pressure washer and unplug mains plug from the socket.
- ▶ Detach spray gun and water hose and allow antifreeze to run into the container.
- ▶ Store and dispose of antifreeze in accordance with the applicable regulations and in an environmentally responsible manner.

## 12 Transporting

### 12.1 Transporting the high-pressure washer

- ▶ Switch off the high-pressure washer and pull the mains plug out of the socket.



- ▶ Empty or secure the detergent container so that it cannot topple over, fall down and cannot move.

### Carrying or pulling the high-pressure washer

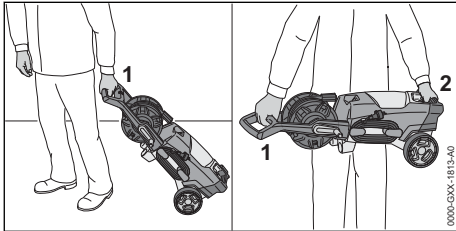

- ▶ Pull the high-pressure washer using handle (1).
- ▶ Carry the pressure washer by the handle (1) and the carrying handle (2).

### Transporting the high-pressure washer in a vehicle

- ▶ Secure the high-pressure washer so that it cannot turn over or move.
- ▶ If the high-pressure washer cannot be transported in a frost-proof environment: Protect the high-pressure washer using antifreeze.

## 13 Storing

### 13.1 Storing the pressure washer

- ▶ Switch off pressure washer and unplug mains plug from the socket.
- ▶ The pressure washer should be stored in such a way that the following conditions are fulfilled:
  - The pressure washer is out of the reach of children.
  - The pressure washer is clean and dry.
  - The pressure washer is in an enclosed room.
  - The pressure washer is in a temperature range above 0 °C.
  - If the pressure washer cannot be protected from frost in storage: Protect the pressure washer with antifreeze.

## 14 Cleaning

### 14.1 Rinsing the High-pressure Washer

If you used detergents:

- ▶ Remove and drain detergent bottle.
- ▶ Dispose of detergent residue as specified in the detergent user manual.
- ▶ Rinse the detergent bottle with clean water.
- ▶ Insert the detergent bottle.

- ▶ Rotate the 3-in-1 nozzle into position  and set the highest power level.
- ▶ Switch on the high-pressure washer and rinse with clean water for approximately 30 seconds.

### 14.2 Cleaning the high-pressure washer and accessories

- ▶ Switch off the high-pressure washer and pull the mains plug out of the socket.
- ▶ Clean the high-pressure washer, high-pressure hose, spray gun and accessories with a damp cloth.
- ▶ Clean the connectors and couplings on the high-pressure washer, high-pressure hose and spray gun with a damp cloth.
- ▶ Clean vents with a paintbrush.

### 14.3 Cleaning nozzle and spray lance

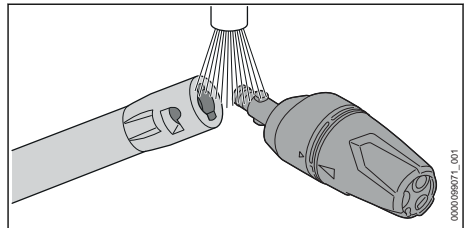

- ▶ Rinse the nozzle and spray lance under running water and dry with a cloth.

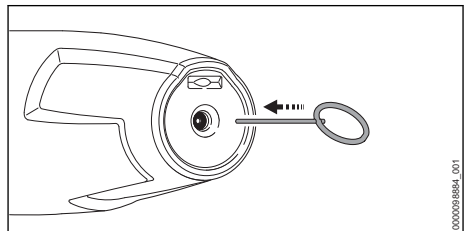

- ▶ If the nozzle is clogged: Clean the nozzle with the cleaning pin.

## 14.4 Cleaning the water intake screen

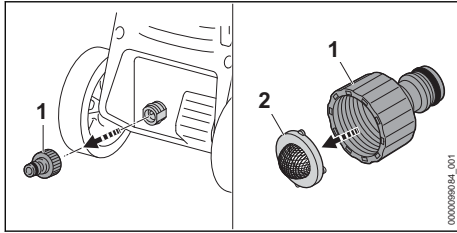

- ▶ Unscrew the connector (1) of the water connection.
- ▶ Remove water intake screen (2) from the connector.
- ▶ Rinse out the water intake screen (2) under running water.
- ▶ Insert water intake screen (2) into the connector.
- ▶ Attach the connector (1) and tighten it by hand.

## 14.5 Cleaning the water filter

The water filter must be disassembled to clean it.

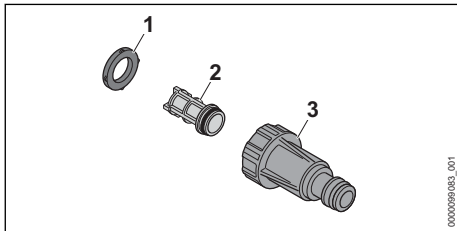

- ▶ Remove the seal (1) from the filter housing (3).
- ▶ Take the filter (2) out of the filter housing (3).
- ▶ Rinse out the seal (1) and the filter (2) under running water.
- ▶ Grease the gasket (1) with a fitting grease.
- ▶ Reassemble the water filter.

## 15 Maintenance

### 15.1 Maintenance intervals

Maintenance intervals depend on the ambient conditions and the operating conditions. STIHL recommends the following maintenance intervals:

Monthly

- ▶ Clean water intake screen.

## 16 Repairing



### 16.1 Repairing the pressure washer





The user cannot personally repair the pressure washer and accessory.

- ▶ If the pressure washer or accessory is damaged: Do not use the pressure washer or accessory. Consult a STIHL servicing dealer.

## 17 Troubleshooting

### 17.1 Correcting faults in the pressure washer

Fault	Cause	Remedy
The pressure washer does not start although the spray gun trigger is squeezed.	The mains plug of the connecting cable or extension cord is not plugged in.	▶ Plug in mains plug of connecting cord or extension cord.
	The circuit-breaker (fuse) or the residual current circuit breaker has tripped. There is an electrical overload or a fault in the circuit.	▶ Look for cause of tripping and remedy it. Engage circuit-breaker (fuse) or the residual current circuit breaker. ▶ Switch off other loads connected to the same circuit.
	The fuse rating of the socket is too low.	▶ Plug the connecting cable into a socket with the correct fuse rating,  18.1.
	The extension cord has an incorrect cross-section.	▶ Use an extension cord with an adequate cross-section,  18.2

Fault	Cause	Remedy
	The extension cord is too long.	▶ Use an extension cord with the correct length,  18.2
	The electric motor is too warm.	▶ Allow the pressure washer to cool for 5 minutes. ▶ Clean the nozzle.
The pressure washer does not start when switched on. The electric motor buzzes.	The mains voltage is too low.	▶ Squeeze and hold the spray gun trigger and switch on the pressure washer. ▶ Switch off other loads connected to the same circuit.
	The extension cord has an incorrect cross-section.	▶ Use an extension cord with an adequate cross-section,  18.2
	The extension cord is too long.	▶ Use an extension cord with the correct length,  18.2
The pressure washer switches off while in operation.	The plug of the connecting cord or extension cord has been pulled out of the socket.	▶ Plug in mains plug of connecting cord or extension cord.
	The circuit-breaker (fuse) or the residual current circuit breaker has tripped. There is an electrical overload or a fault in the circuit.	▶ Look for cause of tripping and remedy it. Engage circuit-breaker (fuse) or the residual current circuit breaker. ▶ Switch off other loads connected to the same circuit.
	The fuse rating of the socket is too low.	▶ Plug the connecting cable into a socket with the correct fuse rating,  18.1.
	The electric motor is too warm.	▶ Allow the pressure washer to cool for 5 minutes. ▶ Clean the nozzle.
The high-pressure pump repeatedly switches on and off without squeezing the spray gun trigger.	There is a leak in the high-pressure pump, high-pressure hose or spray attachment.	▶ Ask a STIHL servicing dealer to inspect the pressure washer.
The working pressure fluctuates or drops.	There is not enough water.	▶ Open water tap fully. ▶ Make sure that a sufficient quantity of water is available.
	The nozzle is blocked.	▶ Clean the nozzle.
	The water intake screen or water filter is blocked.	▶ Clean water intake screen and water filter.
	The high-pressure pump, high-pressure hose or spray attachment is leaking or faulty.	▶ Ask a STIHL servicing dealer to inspect the pressure washer.
The shape of the water jet has changed.	The nozzle is blocked.	▶ Clean the nozzle.
	The nozzle is worn.	▶ Fit a new nozzle.
Detergent is no longer sucked in.	The detergent container is empty.	▶ Fill the detergent bottle with cleaning agent.
	The filter in the detergent bottle is dirty.	▶ Rinse out the filter under running water.
Connections with pressure washer, high-pressure hose, spray gun or spray lance are stiff.	The gaskets of the connections have not been greased.	▶ Lubricate the gaskets.  17.2

Fault	Cause	Remedy
The LED "BATTERY INDICATION" flashes red.	The batteries in the control panel are empty.	▶ Install new batteries in the control panel.
The activation key flashes green.	The connection between the pressure washer and the control panel no longer exists.	▶ Switch off the high-pressure washer. ▶ Reduce the distance between the spray gun and the pressure washer. ▶ Switch on the pressure washer and the control panel.

## 17.2 Lubricating the seals

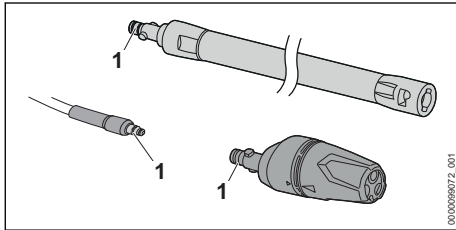

- ▶ Grease the seals (1) with grease for fittings.

## 18 Specifications

### 18.1 Pressure washer STIHL RE 100.0 PLUS CONTROL

#### Version 220 V - 230 V / 50 Hz

- Fuse (characteristic "C" or "K"): 10 A
- Power consumption: 2.1 kW
- Maximum permitted network impedance: 0.38 Ohm
- Protection class: II
- Degree of electrical protection: IPX5
- Working pressure (p): 11 MPa (110 bar)
- Max. permissible pressure (p max.): 15 MPa (150 bar)
- Max. water supply pressure (p in max.): 1 MPa (10 bar)
- Max. water throughput (Q max.): 7.6 l/min (450 l/h)
- Minimum water throughput (Q min.): 5.8 l/min (350 l/h)
- Max. suction lift: 0.5 m
- Max. water temperature in pressure mode (t in max): 40 °C
- Max. water temperature in suction mode: 20 °C
- sample inspection
  - Length: 340 mm
  - Width: 320 mm
  - Height: 880 mm
- Length of high-pressure hose: 7 m
- Weight (m) with attached spraying device: 9 kg

- Approved batteries: AAA batteries (IEC size LR03)
- Frequency band: ISM band 2.4 GHz
- Maximum RF power transmitted: 13 mW
- Signal range: approx. 16 m. The signal strength depends on the ambient conditions and the mobile terminal.

Parameters dependent on pressure have been measured at an inlet pressure of 0.3 MPa (3 bar).

### 18.2 Extension Cords

If an extension cord is used, it must have a ground wire and the wire gage of its conductors must meet the following minimum requirements – depending on the line voltage and length of the extension cord:

#### If rated voltage on the rating label is 220V to 240V:

- Cord length up to 20 m: AWG 15 / 1.5 mm<sup>2</sup>
- Cord length 20 m up to 50 m: AWG 13 / 2.5 mm<sup>2</sup>

#### If rated voltage on the rating label is 100 V to 127 V:

- Cord length up to 10 m: AWG 14 / 2.0 mm<sup>2</sup>
- Cord length 10 m up to 30 m: AWG 12 / 3.5 mm<sup>2</sup>

### 18.3 Sound Values and Vibration Values

The K-value for sound pressure levels is 2 dB(A).  
K-value for sound power levels is 2 dB(A).  
The K-value for vibration level is 2 m/s<sup>2</sup>.

- Sound pressure level L<sub>p</sub> measured according to EN 60335-2-79: 80 dB(A)
- Sound power level L<sub>wA</sub> measured according to EN 60335-2-79: 89 dB(A)
- Vibration level a<sub>h</sub> measured according to EN 60335-2-79, fan-jet nozzle: ≤ 2.5 m/s<sup>2</sup>.

For information on compliance with Employers' Vibration Directive 2002/44/EC see [www.stihl.com/vib](http://www.stihl.com/vib).

## 18.4 REACH

REACH is an EC regulation and stands for the Registration, Evaluation, Authorisation and Restriction of Chemical substances.

For information on compliance with the REACH regulation see [www.stihl.com/reach](http://www.stihl.com/reach).

## 19 Spare Parts and Accessories

### 19.1 Spare parts and accessories

**STIHL** These symbols indicate original STIHL spare parts and original STIHL accessories.

STIHL recommends the use of original STIHL spare parts and accessories.

Despite ongoing market observation, STIHL is unable to judge the reliability, safety and suitability of other manufacturers' spare parts and accessories; accordingly, STIHL cannot warrant for the use of those parts.

Original STIHL spare parts and original STIHL accessories are available from STIHL dealers.

## 20 Disposal

### 20.1 Disposing of the pressure washer

Contact the local authorities or your STIHL dealer for information on disposal.

Improper disposal can be harmful to health and pollute the environment.

- ▶ Take STIHL products including packaging to a suitable collection point for recycling in accordance with local regulations.
- ▶ Do not dispose with domestic waste.

## 21 EC Declaration of Conformity

### 21.1 Pressure washer STIHL RE 100.0 PLUS CONTROL

ANDREAS STIHL AG & Co. KG  
Badstraße 115  
D-71336 Waiblingen  
Germany

declare under our sole responsibility that

- Type: high-pressure washer
- Manufacturer's brand: STIHL
- Model: RE 100.0 PLUS CONTROL
- serial number: RE02

complies with the relevant provisions of the UK regulations 2011/65/EU, 2006/42/EG, 2014/30/EU, 2014/53/EU and has been developed and manufactured in compliance with the following standards in the versions valid on the date of production: EN 60335-1, EN 60335-2-79, EN 55014-1, EN 55014-2, EN 61000-3-2, EN 61000-3-3, EN 62233, EN 62368-1, EN 300 440, EN 301 489-1, EN 301 489-3.

The measured and the guaranteed sound power level have been determined in accordance with Directive 2000/14/EC, Annex V, and standard ISO 3744.

- Measured sound power level: 89 dB(A)
- Guaranteed sound power level: 91 dB(A)

The technical documents are stored at ANDREAS STIHL AG & Co. KG Produktzulassung.

The year of construction, country of manufacture and the serial number are shown on the high-pressure washer.

Done at Waiblingen, 20.07.2021

ANDREAS STIHL AG & Co. KG

  
pp

Dr. Jürgen Hoffmann, Director Product Certification & Regulatory Affairs

## 22 UKCA Declaration of Conformity

### 22.1 Pressure washer STIHL RE 100.0 PLUS CONTROL

**UK  
CA**

ANDREAS STIHL AG & Co. KG  
Badstraße 115  
D-71336 Waiblingen  
Germany

declare under our sole responsibility that

- Type: high-pressure washer
- Manufacturer's brand: STIHL
- Model: RE 100.0 PLUS CONTROL
- serial number: RE02

complies with the relevant provisions of the UK regulations The Restriction of the Use of Certain Hazardous Substances in Electrical and Electronic Equipment Regulations 2012, Supply of Machinery (Safety) Regulations 2008, Electromagnetic Compatibility Regulations 2016 and Radio Equipment Regulations 2017 and has been developed and manufactured in compliance with the following standards in the versions valid on the date of production: EN 60335-1, EN 60335-2-79, EN 55014-1, EN 55014-2, EN 61000-3-2, EN 61000-3-3, EN 62233, EN 62368-1, EN 300 440, EN 301 489-1, EN 301 489-3.

The measured and the guaranteed sound power level have been determined in accordance with UK regulation Noise Emission in the Environment by Equipment for use Outdoors Regulations 2001, Annex 8, and standard ISO 3744.

- Measured sound power level: 89 dB(A)
- Guaranteed sound power level: 91 dB(A)

Technical documents deposited at:  
ANDREAS STIHL AG & Co. KG

The year of construction, the country of manufacture and the machine number are shown on the high-pressure washer.

Done at Waiblingen, 20.07.2021

ANDREAS STIHL AG & Co. KG



Dr. Jürgen Hoffmann, Director Product Certification & Regulatory Affairs

## Índice

1	Prólogo.....	46
2	Informaciones relativas a estas instrucciones para la reparación.....	47
3	Sinopsis.....	47
4	Indicaciones relativas a la seguridad.....	49
5	Hidrolimpiadora de alta presión lista para su uso.....	56
6	Ensamblar hidrolimpiadoras de alta presión.....	57
7	Conectar a una fuente de agua.....	59
8	Conectar a la red eléctrica la hidrolimpiadora de alta presión.....	60

9	Conectar y desconectar la hidrolimpiadora de alta presión.....	60
10	Trabajar con la hidrolimpiadora de alta presión.....	61
11	Después del trabajo.....	63
12	Transporte.....	64
13	Almacenamiento.....	64
14	Limpiar.....	64
15	Mantenimiento.....	65
16	Reparación.....	65
17	Subsanar las perturbaciones.....	66
18	Datos técnicos.....	67
19	Piezas de repuesto y accesorios.....	68
20	Gestión de residuos.....	68
21	Declaración de conformidad UE.....	69
22	Declaración de conformidad UKCA.....	69

## 1 Prólogo

Distinguidos clientes,

Nos alegramos de que se hayan decidido por STIHL. Desarrollamos y confeccionamos nuestros productos en primera calidad y con arreglo a las necesidades de nuestros clientes. De esta manera conseguimos elaborar productos altamente fiables incluso en condiciones de esfuerzo extremas.

STIHL también presta un Servicio Postventa de primera calidad. Nuestros comercios especializados garantizan un asesoramiento e instrucciones competentes así como un amplio asesoramiento técnico.

STIHL se declara expresamente a favor de tratar la naturaleza de forma sostenible y responsable. Estas instrucciones de servicio pretenden asistirse para hacer un uso ecológico y seguro de su producto STIHL durante toda su vida útil.

Le agradecemos su confianza y le deseamos que disfrute de su producto STIHL.



Dr. Nikolas Stihl

**IMPORTANTE: LEER ANTES DE USAR Y GUARDAR.**

## 2 Informaciones relativas a estas instrucciones para la reparación

### 2.1 Documentación aplicable

Se aplican las normas de seguridad locales.

► Adicionalmente a este manual de instrucciones, leer los siguientes documentos, entenderlos, y guardarlos:

- Manual de instrucciones y embalaje de la herramienta de corte empleada
- Manual de instrucciones y embalaje de la herramienta de limpieza empleada

### 2.2 Marca de las indicaciones de advertencia en el texto



#### PELIGRO

- La indicación hace referencia a peligros que pueden provocar lesiones graves o la muerte.
  - Con las medidas mencionadas se pueden evitar lesiones graves o mortales.



#### ADVERTENCIA

- La indicación hace referencia a peligros que pueden provocar lesiones graves o la muerte.
  - Con las medidas mencionadas se pueden evitar lesiones graves o mortales.

#### INDICACIÓN

- La indicación hace referencia a peligros que pueden provocar daños materiales.
  - Con las medidas mencionadas se pueden evitar daños materiales.

### 2.3 Símbolos en el texto



Este símbolo remite a un capítulo de este manual de instrucciones.

## 3 Sinopsis

### 3.1 Hidrolimpiadora de alta presión

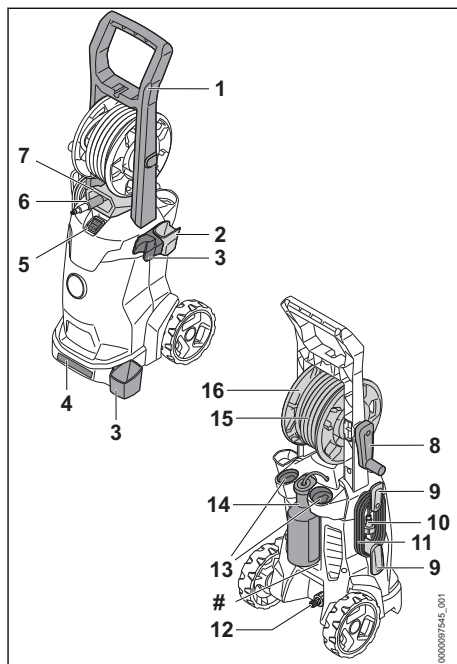

#### 1 Empuñadura

La empuñadura sirve para llevar y mover la hidrolimpiadora de alta presión.

#### 2 Soporte

El soporte sirve para guardar la pistola de proyección.

#### 3 Soporte

El soporte sirve para guardar el equipo de proyección.

#### 4 Asidero de transporte

El asidero de transporte sirve para llevar la hidrolimpiadora de alta presión.

#### 5 Interruptor basculante

El interruptor basculante sirve para conectar y desconectar la hidrolimpiadora de alta presión.

#### 6 Racor

El racor sirve para conectar la manguera de agua.

#### 7 Abertura de guía

La abertura de guía conduce la manguera de alta presión desde delante sobre el tambor de la manguera.

**8 Manivela**

La manivela sirve para girar el tambor de la manguera.

**9 Soporte**

El soporte sirve para quitar y guardar el cable de conexión.

**10 Enchufe de la red**

La clavija conecta el cable de conexión a una toma de corriente.

**11 Cable de conexión**

El cable de conexión conecta la hidrolimpiadora de alta presión con el enchufe de la red.

**12 Racor**

El racor sirve para conectar la manguera de agua.

**13 Compartimentos**

Los compartimentos sirven para guardar las toberas suministradas.

**14 Botella de detergente**

La botella de detergente sirve para limpiar con detergente.

**15 Manguera de alta presión**

La manguera de alta presión conduce el agua desde la bomba de alta presión a la pistola de proyección.

**16 Tambor para la manguera**

El tambor para la manguera sirve para enrollar la manguera de alta presión.

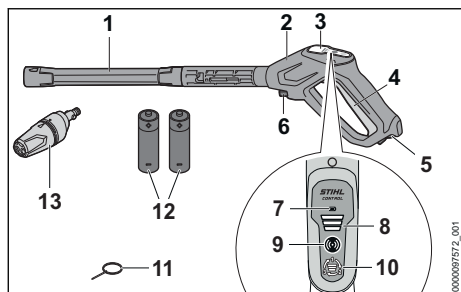
**# Rótulo de potencia con número de máquina****3.2 Equipo de proyección****1 Tubo de proyección**

El tubo de proyección conecta la pistola de proyección con la tobera.

**2 Pistola de proyección**

La pistola de proyección sirve para sujetar y guiar el dispositivo de proyección.

**3 Panel de mando**

El panel de mando sirve para indicar y ajustar la presión de trabajo.

**4 Palanca**

La palanca abre y cierra la válvula en la pistola de proyección. La palanca inicia y detiene el chorro de agua.

**5 Bloqueo de seguridad**

El bloqueo de seguridad desbloquea la palanca.

**6 Palanca de bloqueo**

La palanca de bloqueo mantiene el racor en la pistola de proyección.

**7 LED "INDICACIÓN DE LA BATERÍA"**

El LED indica el estado de carga de la pila.

**8 LEDs "NIVEL DE POTENCIA"**

Los LEDs indican el escalón de potencia ajustado de la presión de trabajo.

**9 Tecla de activación**

La tecla de activación conecta el panel de mando e indica el estado por medio del LED.

**10 Pulsador**

El pulsador sirve para ajustar la presión de trabajo.

**11 Aguja de limpiar**

La aguja de limpiar sirve para limpiar las toberas.

**12 Pilas AAA (tamaño IEC LR03)**

Las pilas AAA alimentan de energía la pistola de proyección.

**13 Tobera 3-en-1**

La tobera 3-en-1 se compone de una tobera de chorro plano, una tobera de rotor y una tobera pulverizadora, a la cual se le puede añadir detergente.

**3.3 Símbolos**

Los símbolos pueden encontrarse en la hidrolimpiadora de alta presión, en el dispositivo de proyección, en la tobera 3-en-1 o en la botella del detergente y significan lo siguiente:



En esta posición está ajustada la tobera de chorro plano de la tobera 3-en-1.



En esta posición está ajustada la tobera de rotor en la tobera 3-en-1.



En esta posición está ajustado un chorro de agua débil en la tobera 3-en-1 y se le puede mezclar detergente.





Ajustar la tobera 3-en-1 solo si no está accionada la palanca de la pistola de proyección.





 En esta posición, el bloqueo de seguridad desbloquea la palanca.

 En esta posición, el bloqueo de seguridad bloquea la palanca.

 Antes del transporte, vaciar la botella de detergente o asegurarla, de manera que no se vuelque o no pueda moverse.

 No echar este producto a la basura doméstica.

 **LWA** Nivel de potencia acústica garantizado según la directriz 2000/14/CE en dB(A) para hacer equiparables las emisiones sonoras de productos.

**STIHL**  
 Estos símbolos caracterizan las piezas de repuesto STIHL y los accesorios originales STIHL.

## 4 Indicaciones relativas a la seguridad

### 4.1 Símbolos de advertencia

Los símbolos de advertencia en la hidrolimpiadora de alta presión significan lo siguiente:

 Tener en cuenta las indicaciones de seguridad y sus medidas.

 Leer estas instrucciones de uso, entenderlas y guardarlas.

 Utilizar gafas protectoras.

 – No dirigir el chorro de agua hacia personas o animales.  
– No dirigir el chorro de agua a instalaciones eléctricas, conexiones eléctricas, enchufes o cables de corriente.  
– No dirigir el chorro de agua hacia aparatos eléctricos o la hidrolimpiadora de alta presión.

 En el caso de que el cable de conexión o el de prolongación esté dañado, desenchufarlo.

 No empalmar la hidrolimpiadora de alta presión directamente a la red de agua potable.

 Desconectar la hidrolimpiadora de alta presión durante las interrupciones de los trabajos, el transporte, cuando se

guarde y se realicen trabajos de mantenimiento o reparación.



No utilizar, transportar ni guardar la hidrolimpiadora de alta presión con temperaturas inferiores a 0° C.

### 4.2 Uso previsto

La hidrolimpiadora de alta presión STIHL RE 100.0 PLUS CONTROL sirve para la limpieza de, por ejemplo, vehículos, remolques, terrazas, caminos y fachadas.

La hidrolimpiadora de alta presión no es apropiada para el uso industrial.

La hidrolimpiadora de alta presión no se debe utilizar bajo la lluvia.

## ▲ ADVERTENCIA

- En caso de que la hidrolimpiadora de alta presión no se emplee de forma apropiada, las personas pueden sufrir lesiones graves o mortales y se pueden producir daños materiales.
  - ▶ Emplear la hidrolimpiadora de alta presión tal y como se especifica en este manual de instrucciones.

La hidrolimpiadora de alta presión STIHL RE 100.0 PLUS CONTROL no es adecuada para las siguientes aplicaciones:

- Limpieza de cemento a base de amianto y superficies similares
- Limpieza de superficies que están pintadas o lacadas con pinturas que contienen plomo
- Limpieza de superficies que entran en contacto con alimentos
- Limpieza de la propia hidrolimpiadora de alta presión

### 4.3 Requisitos para el usuario

## ▲ ADVERTENCIA

- Los usuarios no instruidos no pueden identificar o calcular los peligros de la hidrolimpiadora de alta presión. El usuario u otras personas pueden sufrir lesiones graves o mortales.



▶ Leer estas instrucciones de uso, entenderlas y guardarlas.

- ▶ En caso de prestar la hidrolimpiadora de alta presión a otra persona, entregarle el manual de instrucciones.
- ▶ Asegurarse de que el usuario cumpla los siguientes requerimientos:
  - El usuario está descansado.

- Esta máquina no la deberán utilizar personas (incluidos niños) con capacidades físicas, sensoriales o mentales limitadas o con falta de experiencia o conocimientos.
- El usuario puede identificar o calcular los peligros de la hidrolimpiadora de alta presión.
- El usuario es mayor de edad o está recibiendo una formación profesional bajo supervisión conforme a las disposiciones nacionales.
- El usuario ha recibido instrucciones de un distribuidor especializado STIHL o una persona especializada antes de trabajar por primera vez con la hidrolimpiadora de alta presión.
  - El usuario no está bajo los efectos de alcohol, medicamentos o drogas.
  - ▶ En caso de dudas: acudir a un distribuidor especializado STIHL.

#### 4.4 Ropa y equipo

### ▲ ADVERTENCIA

- Durante el trabajo se pueden lanzar hacia arriba objetos a alta velocidad. El usuario puede lesionarse.



- ▶ Ponerse gafas protectoras ajustadas. Las gafas protectoras apropiadas están testadas según la norma EN 166 o según preceptos nacionales y se pueden adquirir en el comercio con la correspondiente marcación.
- ▶ Ponerse una prenda ceñida de manga larga y pantalones largos.

- Durante el trabajo se pueden formar aerosoles. Los aerosoles inhalados pueden dañar la salud y provocar reacciones alérgicas.
  - ▶ Se debe llevar a cabo una evaluación de riesgo en función de la superficie a limpiar y su entorno.
  - ▶ En caso de que la evaluación de riesgo establezca que se forman aerosoles: llevar una máscara respiratoria de la clase de protección FFP2 o una clase de protección similar.
- Si el usuario lleva calzado no apropiado se puede resbalar. El usuario puede lesionarse.
  - ▶ Llevar calzado resistente y cerrado con suela adherente.

#### 4.5 Sector de trabajo y entorno

### ▲ ADVERTENCIA

- Las personas ajenas, los niños y los animales no pueden identificar ni calcular los peligros de las hidrolimpiadoras de alta presión y los objetos lanzados hacia arriba. Las personas ajenas, los niños y los animales pueden sufrir lesiones graves y se pueden originar daños materiales.
  - ▶ Mantener a personas ajenas a los trabajos, niños y animales apartados del entorno.
  - ▶ No dejar las hidrolimpiadoras de alta presión sin vigilancia.
  - ▶ Asegurarse de que los niños no puedan jugar con las hidrolimpiadoras de alta presión.
- En el caso de estar trabajando bajo la lluvia o en un ambiente húmedo, se puede producir una descarga eléctrica. El usuario puede sufrir lesiones graves o mortales y las hidrolimpiadoras de alta presión se pueden dañar.
  - ▶ No trabajar con lluvia.
  - ▶ Emplazar la hidrolimpiadora de alta presión de modo que no se moje por agua que gotee sobre ella.
  - ▶ Emplazar la hidrolimpiadora de alta presión fuera de la zona de trabajo mojada.
- Los componentes eléctricos de la hidrolimpiadora de alta presión pueden producir chispas. Las chispas pueden provocar incendios y explosiones en un entorno fácilmente inflamable.

ble o explosivo. Las personas pueden sufrir lesiones graves o mortales y se pueden producir daños materiales.

- ▶ No trabajar en un entorno fácilmente inflamable ni en un entorno explosivo.

## 4.6 Estado seguro

La hidrolimpiadora de alta presión se encuentra en un estado seguro si se cumplen estas condiciones:

- La hidrolimpiadora de alta presión no está dañada.
- La manguera de alta presión, la empuñadura, los acoplamientos y el equipo de proyección no están dañados.
- El equipo de proyección está montado correctamente.
- El cable de conexión, el cable de prolongación y el enchufe a la red están en perfecto estado.
- La hidrolimpiadora de alta presión está limpia y seca.
- El equipo de proyección está limpio.
- Los elementos de mando funcionan y no han sido modificados.
- Se han montado accesorios originales STIHL para esta hidrolimpiadora de alta presión.
- Los accesorios están montados correctamente.

## ▲ ADVERTENCIA

- En un estado que no sea seguro, es posible que ciertos componentes ya no funcionen correctamente y se desactiven dispositivos de seguridad. Las personas pueden sufrir lesiones graves o mortales.
  - ▶ Trabajar con una hidrolimpiadora de alta presión que no esté defectuosa.
  - ▶ Trabajar con una manguera de alta presión no dañada, acoplamientos no dañados y un equipo de proyección no dañado.
  - ▶ Montar el equipo de proyección tal y como se especifica en este manual de instrucciones.
  - ▶ Trabajar con un cable de conexión y un cable de prolongación que no estén dañados y con un enchufe a la red en perfecto estado.
  - ▶ Si la hidrolimpiadora de alta presión está sucia o mojada, limpiarla y dejarla secar.
  - ▶ Si el equipo de proyección está sucio, limpiarlo.
  - ▶ No modificar la hidrolimpiadora de alta presión.
  - ▶ Si los elementos de mando no funcionan: no trabajar con la hidrolimpiadora de alta presión.

- ▶ No puentear nunca los bornes de las pilas con alambres u otros objetos metálicos.
- ▶ Colocar la pila según la polaridad- (+/-).
- ▶ Montar accesorios originales STIHL para esta hidrolimpiadora de alta presión.
- ▶ Montar los accesorios tal y como se describe en este manual de instrucciones o en el manual de instrucciones del accesorio correspondiente.
- ▶ No introducir objetos en las aberturas de la hidrolimpiadora de alta presión.
- ▶ Sustituir los rótulos de indicación que estén desgastados o dañados.
- ▶ En caso de dudas, acudir a un distribuidor especializado STIHL.

## 4.7 Trabajos

### ▲ ADVERTENCIA

- En determinadas situaciones, el operario ya no puede trabajar de forma concentrada. El usuario puede tropezar, caer y resultar gravemente lesionado.
  - ▶ Trabajar de forma tranquila y prudente.
  - ▶ Si las condiciones de luz y de visibilidad son deficientes, no trabajar con la hidrolimpiadora de alta presión.
  - ▶ Solo una persona debe utilizar la hidrolimpiadora de alta presión.
  - ▶ Prestar atención a los obstáculos.
  - ▶ Trabajar de pie sobre el suelo y mantener el equilibrio. Si se tiene que trabajar en alturas, utilizar una plataforma elevadora de trabajo o un andamio seguro.
  - ▶ Si se perciben signos de cansancio, hacer una pausa.
- En el caso de que la hidrolimpiadora de alta presión cambie o se comporte de forma inusual durante el trabajo, la hidrolimpiadora de alta presión se puede encontrar en un estado inseguro. Las personas pueden sufrir lesiones y se pueden producir daños materiales.
  - ▶ Finalizar el trabajo, quitar el enchufe de la red y acudir a un distribuidor especializado STIHL.
  - ▶ La hidrolimpiadora de alta presión solo debe funcionar colocada en vertical.
  - ▶ No se debe cubrir la hidrolimpiadora de alta presión para proporcionar un intercambio adecuado de aire de refrigeración.
- Cuando se libera la palanca de la pistola de proyección, se desconecta automáticamente la bomba de alta presión y ya no fluye agua de la tobera. La hidrolimpiadora de alta presión está encendida en modo de espera y sigue conectada. En caso de que se presione

la palanca de la pistola de proyección, la bomba de alta presión se vuelve a conectar automáticamente y el agua fluye de la tobera. Las personas pueden sufrir lesiones y se pueden producir daños materiales.

- ▶ Cuando no se utilice, bloquear la palanca de la pistola de proyección.



- ▶ Desconectar la hidrolimpiadora de alta presión.

- ▶ Sacar el enchufe de corriente de la hidrolimpiadora de alta presión de la caja de enchufe.
- El agua se puede congelar en la superficie a limpiar y en los componentes de la hidrolimpiadora de alta presión a temperaturas inferiores a 0 °C. El operario puede tropezar, caerse o sufrir lesiones graves. Se pueden producir daños materiales.
  - ▶ No utilizar la hidrolimpiadora de alta presión a temperaturas inferiores a 0 °C.
- En el caso de tirar de la manguera de alta presión, la manguera de agua o del cable de conexión, la hidrolimpiadora de alta presión se puede mover y caerse. Se pueden producir daños materiales.
  - ▶ No tirar de la manguera de alta presión, la manguera de agua o del cable de conexión.
- En caso de que la hidrolimpiadora de alta presión esté sobre una superficie inclinada, desigual o no fijada, se puede mover y caerse. Se pueden producir daños materiales.
  - ▶ Colocar la hidrolimpiadora de alta presión sobre una superficie horizontal, llana y firme.
- En caso de que se trabaje en altura, la hidrolimpiadora de alta presión o el equipo de proyección puede caerse. Las personas pueden sufrir lesiones y se pueden producir daños materiales.
  - ▶ Utilizar una plataforma elevadora o una estructura segura.
  - ▶ No poner la hidrolimpiadora de alta presión sobre una plataforma elevadora o una estructura.
  - ▶ En caso de que el alcance de la manguera de alta presión no sea suficiente, alargar la manguera de alta presión con una prolongación de manguera de alta presión.
  - ▶ Asegurar el equipo de proyección para que no caiga.
- El chorro de agua puede soltar fibras de amianto de las superficies. Las fibras de amianto al secarse se pueden distribuir en el aire y respirarse. Inhalar fibras de amianto puede perjudicar la salud.
  - ▶ No limpiar superficies que contengan amianto.
- El chorro de agua puede limpiar aceite de vehículos y máquinas. El agua con contenido en aceite puede entrar en la tierra, en el agua o en las canalizaciones. Se pone en peligro el medio ambiente.
  - ▶ Limpiar los vehículos o las máquinas solo en el lugar con un separador de aceite en el desagüe.
- El chorro de agua, en combinación con pintura con plomo, puede formar aerosoles y agua que contengan plomo. Los aerosoles y el agua con contenido de plomo pueden penetrar en la tierra, en aguas estancadas o en la canalización. Los aerosoles inhalados pueden dañar la salud y provocar reacciones alérgicas. Se pone en peligro el medio ambiente.
  - ▶ No limpiar superficies pintadas con pintura que contiene plomo o superficies lacadas.
- El chorro de agua puede dañar superficies sensibles. Se pueden producir daños materiales.
  - ▶ No limpiar las superficies sensibles con la tobera de rotor.
  - ▶ Limpiar las superficies sensibles de goma, tejido, madera y materiales similares con menor presión de trabajo y mayor distancia.
- En caso de que la tobera de rotor se sumerja en agua sucia durante el trabajo y se ponga en funcionamiento, se puede dañar esta tobera.
  - ▶ No operar en agua sucia con la tobera del rotor.
  - ▶ En el caso de lavar un depósito, vaciarlo y dejar fluir el agua durante la limpieza.
- Los fluidos fácilmente inflamables y explosivos aspirados pueden provocar incendios y explosiones. Las personas pueden sufrir lesiones graves o mortales y se pueden producir daños materiales.
  - ▶ No aspirar o aplicar líquidos fácilmente inflamables o explosivos.
- Los fluidos tóxicos, irritantes o corrosivos pueden perjudicar la salud y dañar los componentes de la hidrolimpiadora de alta presión. Las personas pueden sufrir lesiones graves o mortales y se pueden producir daños materiales.
  - ▶ No aspirar o aplicar líquidos tóxicos, irritantes o corrosivos.
- El fuerte chorro de agua puede lesionar gravemente a personas y animales y producir daños materiales.



▶ No dirigir el chorro de agua hacia personas o animales.

- ▶ No dirigir el chorro de agua hacia lugares poco visibles.
- ▶ No limpiar la ropa mientras se lleva puesta.
- ▶ No limpiar los zapatos mientras se llevan puestos.
- En caso de que entren en contacto con el agua los equipos eléctricos, las conexiones eléctricas, tomas de corriente y cables conductores de corriente, se puede producir una descarga eléctrica. Las personas pueden sufrir lesiones graves o mortales y se pueden producir daños materiales.



▶ No dirigir el chorro de agua a instalaciones eléctricas, conexiones eléctricas, enchufes o cables de corriente.

- ▶ No dirigir el chorro de agua hacia el cable de conexión o el cable de prolongación.
- En caso de que los aparatos eléctricos o la hidrolimpiadora de alta presión entre en contacto con agua, puede provocar una descarga eléctrica. El usuario puede sufrir lesiones graves o morir y pueden producirse daños materiales.



▶ No dirigir el chorro de agua hacia aparatos eléctricos o la hidrolimpiadora de alta presión.

- ▶ Mantener alejados los aparatos eléctricos y la hidrolimpiadora de alta presión de la superficie a limpiar.
- Una manguera de alta presión tendida de forma errónea puede dañarse. Debido a los daños, el agua a alta presión se puede escapar sin control hacia el entorno. Las personas pueden sufrir lesiones y se pueden producir daños materiales.
  - ▶ No dirigir el chorro de agua a la manguera de alta presión.
  - ▶ Tender la manguera de alta presión de manera que no esté tensa ni enredada.
  - ▶ Tender la manguera de alta presión de manera que no se dañe, se pliegue o se aplaste o roce.
  - ▶ Proteger la manguera de alta presión del calor, aceite y productos químicos.
- Una manguera de agua erróneamente tendida se puede dañar, pudiendo hacer tropezar a personas con la misma. Las personas pueden

sufrir lesiones y la manguera de agua se puede dañar.

- ▶ No dirigir el chorro de agua a la manguera de agua.
- ▶ Tender la manguera de agua y señalarla de manera que las personas no puedan tropezar con ella.
- ▶ Tender la manguera de agua de manera que no esté tensa ni enredada.
- ▶ Tender la manguera de agua de manera que no se dañe, se pliegue o se aplaste o roce.
- ▶ Proteger la manguera de agua del calor, el aceite y los productos químicos.
- El chorro de agua fuerte provoca fuerzas de reacción. Debido a las fuerzas de reacción que se generan, el usuario puede perder el control sobre el equipo de proyección. El usuario puede sufrir lesiones graves y pueden producirse daños materiales.
  - ▶ Sujetar la pistola de proyección con ambas manos.
  - ▶ Trabajar tal y como se especifica en este manual de instrucciones.

## 4.8 Detergente

### ▲ ADVERTENCIA

- En caso de que el detergente entre en contacto con la piel o los ojos, estos se pueden irritar.
  - ▶ Tener en cuenta las instrucciones de uso del detergente.
  - ▶ Evitar el contacto con detergentes.
  - ▶ Si se ha producido contacto con la piel, lavarse las zonas de la piel afectadas con agua abundante y jabón.
  - ▶ Si se ha producido contacto con los ojos, enjuagarlos durante, al menos, 15 minutos con agua abundante y acudir al médico.
- Los agente de limpieza erróneos o no adecuados pueden dañar la hidrolimpiadora de alta presión o la superficie del objeto a limpiar o el objeto.
  - ▶ STIHL recomienda emplear detergentes originales de STIHL.
  - ▶ Tener en cuenta las instrucciones de uso del detergente.
  - ▶ En caso de dudas: acudir a un distribuidor especializado STIHL.



## 4.9 Conectar el agua

### ▲ ADVERTENCIA

- Cuando se libere la palanca de la pistola de proyección habrá golpe de retroceso en la manguera de agua. Con un golpe de retroceso el agua sucia puede volver a la red de agua potable. El agua potable podría contaminarse.
  - ▶ No conectar la hidrolimpiadora de alta presión directamente a la red de agua potable.
- ▶ Tener en cuenta las indicaciones de la empresa suministradora de agua. En caso necesario, utilizar una separación del sistema reglamentario (p. ej., un dispositivo antirretorno) en la conexión a la red de agua potable.
- El agua sucia o con contenido en arena puede dañar a los componentes de la hidrolimpiadora de alta presión.
  - ▶ Utilizar agua limpia.
  - ▶ En caso de que se utilice agua sucia o con contenido en arena, utilizar la hidrolimpiadora de alta presión con un filtro de agua.
- En caso de que se utilice la hidrolimpiadora de alta presión con muy poca agua, los componentes de la hidrolimpiadora se pueden dañar.
  - ▶ Girar completamente el grifo de agua.
  - ▶ Asegurar que la hidrolimpiadora de alta presión contenga suficiente agua,  18.



Si el cable de conexión o el cable de prolongación están dañados:

- ▶ No tocar los puntos dañados.
- ▶ Desenchufar el cable de red eléctrica de la toma de corriente.
- ▶ Asir el cable de conexión, el cable de prolongación y su enchufe de red con las manos secas.
- ▶ Insertar la clavija del cable de conexión o del cable de prolongación en una toma de corriente instalada y asegurada correctamente con un contacto de toma a tierra.
- ▶ La conexión a la red la ha de realizar un electricista cualificado y cumplir con los requerimientos de IEC 60364-1. Se recomienda que la alimentación de tensión de esta máquina se establezca por medio de un interruptor de corriente residual que interrumpa dicha alimentación en cuanto la corriente de fuga hacia tierra sobrepase 30 mA durante 30 ms, o bien disponga de un comprobador de toma de tierra.
- Un cable de prolongación dañado o no adecuado puede provocar una descarga eléctrica. Las personas pueden sufrir lesiones graves o mortales.
  - ▶ Emplear un cable de prolongación con la sección de cable correcta,  18.2.
  - ▶ Usar un cable de prolongación protegido contra salpicaduras y permitido para el uso en exteriores.
  - ▶ Usar un cable de prolongación que posea las mismas propiedades que el cable de conexión de la hidrolimpiadora de alta presión,  18.2.
  - ▶ Se recomienda para ello utilizar un tambor de cable que mantenga el enchufe al menos unos 60 mm sobre el suelo.

## 4.10 Realizar las conexiones eléctricas

El contacto con componentes conductores de corriente puede producirse por las siguientes causas:

- El cable de conexión o el cable de prolongación está dañado.
- El enchufe a la red del cable de conexión o del cable de prolongación está dañado.
- La caja de enchufe no está correctamente instalada.

### ▲ PELIGRO

- El contacto con componentes conductores de corriente puede producir una descarga eléctrica. El usuario puede sufrir lesiones graves o mortales.
  - ▶ Asegurarse de que el cable de conexión, el cable de prolongación y el enchufe a la red no estén dañados.

### ▲ ADVERTENCIA

- Durante el trabajo, una tensión de red o una frecuencia de red errónea puede originar sobretensión en la hidrolimpiadora de alta presión. La hidrolimpiadora de alta presión se puede dañar.
  - ▶ Asegurarse de que la tensión y la frecuencia de la red eléctrica coincidan con las indicaciones que figuran en el rótulo de potencia de la hidrolimpiadora de alta presión.
- Si hay conectados varios aparatos eléctricos a una caja de enchufe múltiple, durante el trabajo se pueden sobrecargar los componentes eléctricos. Los componentes se pueden calentar y provocar un incendio. Las personas pue-

den sufrir lesiones graves o mortales y se pueden producir daños materiales.

- ▶ Conectar la hidrolimpiadora de alta presión por separado a una caja de enchufe.
- ▶ No conectar la hidrolimpiadora de alta presión a una caja de enchufe múltiple.
- Un cable de conexión y un cable de prolongación mal tendidos se pueden dañar pudiendo hacer, además, que las personas tropiecen con ellos. Las personas pueden sufrir lesiones y el cable de conexión o el cable de prolongación se puede dañar.
  - ▶ Tender el cable de conexión y el cable de prolongación, de manera que no los pueda tocar el chorro de agua.
  - ▶ Tender el cable de conexión y el cable de prolongación y marcarlos para que las personas no puedan tropezar con ellos.
  - ▶ Tender el cable de conexión y el cable de prolongación, de manera que no se tensen ni se enreden.
  - ▶ Tender el cable de conexión y el cable de prolongación, de manera que no se dañen, se doblen, se aplasten ni se rocen.
  - ▶ Proteger el cable de conexión y el cable de prolongación del calor, el aceite y los productos químicos.
  - ▶ Tender el cable de conexión y el cable de prolongación sobre una base seca.
- Durante el trabajo se calienta el cable de prolongación. Si el calor no puede disiparse, podrá provocar un incendio.
  - ▶ Si se emplea una bobina de cable, desenrollar por completo el cable de la bobina.

#### 4.11 Transporte

### ▲ ADVERTENCIA

- Durante el transporte, la hidrolimpiadora de alta presión puede volcarse o moverse. Las personas pueden sufrir lesiones y se pueden producir daños materiales.
  - ▶ Bloquear la palanca de la pistola de proyección.



- ▶ Desconectar la hidrolimpiadora de alta presión.

- ▶ Sacar el enchufe de corriente de la hidrolimpiadora de alta presión de la caja de enchufe.



- ▶ Asegurar o vaciar la botella del detergente, de manera que no se pueda volcar ni moverse.
- ▶ Asegurar la hidrolimpiadora con cinturones tensores, correas o con una red, de manera que no pueda volcar ni moverse.

- Con temperaturas inferiores a 0 °C, se puede congelar el agua en los componentes de la hidrolimpiadora de alta presión. La hidrolimpiadora de alta presión se puede dañar.
  - ▶ Vaciar la manguera de alta presión y el equipo de proyección.
    - ▶ Si no se puede transportar la hidrolimpiadora de alta presión a prueba de heladas: protegerla con un anticongelante en base a glicol.



#### 4.12 Almacenamiento

### ▲ ADVERTENCIA

- Los niños no pueden identificar ni calcular los peligros de la hidrolimpiadora de alta presión. Los niños pueden sufrir lesiones graves.
  - ▶ Bloquear la palanca de la pistola de proyección.



- ▶ Desconectar la hidrolimpiadora de alta presión.

- ▶ Sacar el enchufe de corriente de la hidrolimpiadora de alta presión de la toma de enchufe.
- ▶ Guardar la hidrolimpiadora de alta presión fuera del alcance de los niños.
- Los contactos eléctricos de la hidrolimpiadora de alta presión y los componentes metálicos se pueden corroer por la humedad. La hidrolimpiadora de alta presión puede dañarse.
  - ▶ Guardar la hidrolimpiadora de alta presión limpia y seca.
- Con temperaturas por debajo de los 0 °C, se puede congelar agua en las hidrolimpiadoras de alta presión. La hidrolimpiadora de alta presión puede dañarse.
  - ▶ Vaciar la manguera de alta presión y el equipo de proyección.



- ▶ Si no se puede guardar la hidrolimpiadora de alta presión sin congelación: proteger la hidrolimpiadora de alta presión con un anticongelante con base de glicol.

#### 4.13 Limpieza, mantenimiento y reparación

### ▲ ADVERTENCIA

- Si durante la limpieza, el mantenimiento o la reparación está insertado el enchufe a la red en una caja de enchufe, la hidrolimpiadora de alta presión se puede conectar accidentalmente. Las personas pueden sufrir lesiones y se pueden producir daños materiales.

- ▶ Bloquear la palanca de la pistola de proyección.



- ▶ Desconectar la hidrolimpiadora de alta presión.

- ▶ Sacar el enchufe de corriente de la hidrolimpiadora de alta presión de la caja de enchufe.
- Los detergentes agresivos, la limpieza con chorros de agua u objetos puntiagudos pueden dañar la hidrolimpiadora de alta presión. En el caso de que no se limpie correctamente la hidrolimpiadora de alta presión, pueden dejar de funcionar correctamente los componentes y desactivarse los dispositivos de seguridad. Las personas pueden sufrir lesiones graves.
  - ▶ Limpiar la hidrolimpiadora de alta presión tal y como se especifica en este manual de instrucciones.
- En el caso de que no se efectúe correctamente el mantenimiento o la reparación de la hidrolimpiadora de alta presión, pueden dejar de funcionar correctamente los componentes y desactivarse los dispositivos de seguridad. Las personas pueden sufrir lesiones graves o mortales.
  - ▶ No realizar uno mismo el mantenimiento o la reparación de la hidrolimpiadora de alta presión.
  - ▶ Si el cable de conexión está averiado o dañado, encargar la sustitución a un distribuidor especializado STIHL.
  - ▶ En el caso de que haya que realizar el mantenimiento o la reparación de la hidrolimpiadora de alta presión, acudir a un distribuidor especializado STIHL.

#### 4.14 Pila

### ▲ ADVERTENCIA

- La pila no está protegida contra todas las influencias ambientales. Si la pila está expuesta a determinadas influencias ambientales, esta puede prenderse fuego o explotar. Las personas pueden sufrir lesiones graves y se pueden producir daños materiales.
  - ▶ Proteger la pila del calor y el fuego.
  - ▶ No tirar las pilas al fuego.
  - ▶ Colocar la pila en un margen de temperatura entre 0 °C y + 60 °C y guardar.
  - ▶ No sumergir la pila en líquidos.
  - ▶ No someter la pila a alta presión.
  - ▶ No someter la pila a microondas.
  - ▶ Proteger la pila contra productos químicos y sales.



#### 5 Hidrolimpiadora de alta presión lista para su uso

- Puede salir líquido de una pila que esté dañada. En caso de que el líquido entre en contacto con la piel o los ojos, se pueden irritar.
  - ▶ Evitar el contacto con el líquido.
  - ▶ Si se ha producido contacto con la piel, lavarse las zonas de la piel afectadas con agua abundante y jabón.
  - ▶ Si se ha producido contacto con los ojos, enjuagarlos al menos 15 minutos con agua abundante y acudir al médico.
  - ▶ No cargar las pilas, no abrirlas, no echarlas al fuego o cortocircuitarlas.
- Si se tragan las pilas, pueden provocar lesiones graves o la muerte dentro en un periodo de 2 horas debido a quemaduras internas y perforación del esófago.
  - ▶ Mantener las pilas y el panel de mando fuera del alcance de los niños y de otras personas no autorizadas.
  - ▶ Cerrar siempre firmemente la cubierta del panel de mando. Si no se puede cerrar la cubierta, sacar la pila y llevar el panel de mando a un distribuidor especializado para su sustitución.
  - ▶ Si se ha tragado la pila: no provocar el vómito. Puede provocarse que la pila se quede en el esófago. Acudir inmediatamente a un médico.
- Una pila que supuestamente esté completamente descargada puede seguir produciendo corriente de cortocircuito peligrosa o salirse. Las personas pueden sufrir lesiones y se pueden producir daños materiales.
  - ▶ Tener en cuenta todas las normas de eliminación legales. Desechar de inmediato las pilas descargadas. No desarmarlas ni tirarlas al fuego.

## 5 Hidrolimpiadora de alta presión lista para su uso

### 5.1 Preparar la hidrolimpiadora de alta presión para el trabajo

Antes de comenzar cualquier trabajo deben realizarse los siguientes pasos:

- ▶ Hay que asegurarse de que la hidrolimpiadora de alta presión, la manguera de alta presión, el acoplamiento de la manguera y el cable de conexión se encuentran en estado conforme a las normas de seguridad,  4.6.
- ▶ Limpiar la hidrolimpiadora de alta presión,  14.2.



- ▶ Si se usa un filtro de agua: comprobar si el filtro de agua tiene suciedad y limpiarlo en caso de que esté sucio, 14.5.
- ▶ Emplazar la hidrolimpiadora de alta presión sobre una base estable y llana y asegurarla para que no se vuelque ni se deslice.
- ▶ Desenrollar la manguera de alta presión completamente del tambor de la misma, 10.2.
- ▶ Acoplar la pistola de proyección, 6.3.
- ▶ Montar el tubo de proyección, 6.4.
- ▶ Si se usa una tobera: montar la tobera, 6.5.
- ▶ Si se usa un detergente: trabajar con el detergente y la botella del detergente, 10.6.
- ▶ Conectar el agua, 7.
- ▶ Conectar eléctricamente la hidrolimpiadora de alta presión, 8.
- ▶ Si no se pueden realizar estos pasos: no utilizar la hidrolimpiadora de alta presión y acudir a un distribuidor especializado STIHL.

## 6 Ensamblar hidrolimpiadoras de alta presión

### 6.1 Ensamblar la hidrolimpiadora de alta presión

#### Montar la empuñadura con el tambor para la manguera

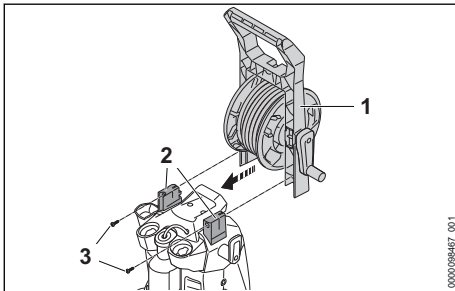

- ▶ Montar la empuñadura (1) en el soporte (2).
- ▶ Enroscar los tornillos (3) y apretarlos firmemente.

#### Empalmar el tambor para la manguera

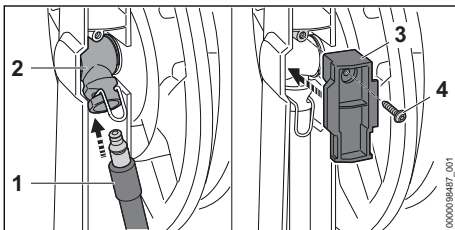

- ▶ Colocar el racor (1) en el acoplamiento (2).

- El racor (1) encastra de forma audible.
- ▶ Fijar la cubierta (3) con el tornillo (4).

#### Colocar las toberas

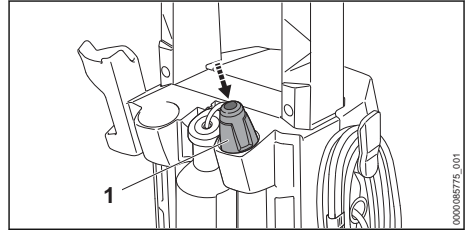

- ▶ Colocar la tobera 3-en-1 (1).

### 6.2 Colocar las pilas

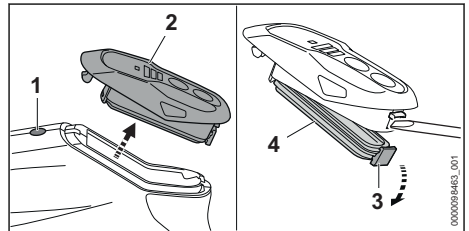

- ▶ Oprimir el botón de bloqueo (1).
- ▶ Quitar el panel de mando (2).
- ▶ Abrir el bloqueo de seguridad (3).
- ▶ Quitar la tapa (4).

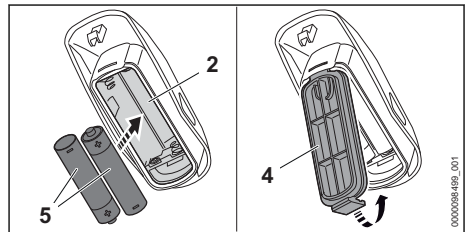

- ▶ Colocar las pilas (5) según la polaridad (+/-) en el panel de mando (2).
  - ▶ Cerrar la tapa (4).
  - ▶ Colocar el panel de mando en la pistola de proyección.
- El panel de mando encaja de forma audible.

## 6.3 Montar y desmontar la pistola de proyección

### 6.3.1 Acoplar la pistola de proyección

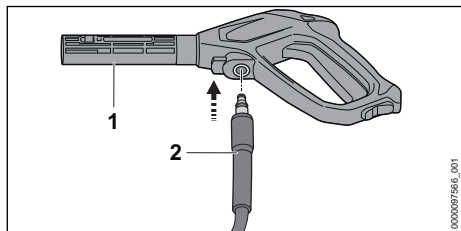

- ▶ Introducir el racor (2) en la pistola de proyección (1). El racor (2) encastra de forma audible.
- ▶ En caso de que el racor (2) se mueva con dificultad en la pistola de proyección (1), engrasar la junta del racor (2) con grasa para grifería.

### 6.3.2 Desmontar la pistola de proyección

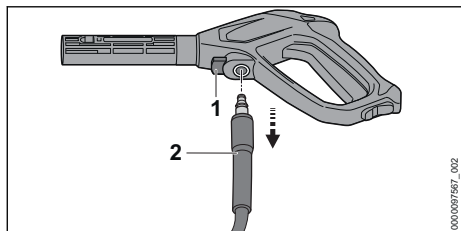

- ▶ Presionar la palanca de bloqueo (1) y mantenerla presionada.
- ▶ Extraer el racor (2).

## 6.4 Montar y desmontar el tubo de proyección

### 6.4.1 Montar el tubo de proyección

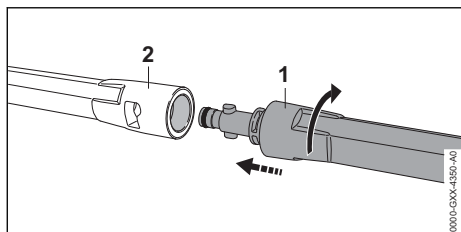

- ▶ Desplazar tubo de proyección (1) en la pistola de proyección (2).
- ▶ Girar tubo de proyección (1) hasta que se encastre.
- ▶ En caso de que se desplace difícilmente la pistola de proyección (2) en el tubo de proyec-

ción (1): Engrasar la junta del tubo de proyección (1) con un acoplamiento.

### 6.4.2 Desmontar el tubo de proyección

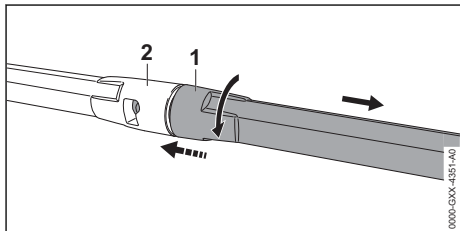

- ▶ Comprimir el tubo de proyección (1) y pistola de proyección (2) y girarlo hasta el tope.
- ▶ Separar el tubo de proyección (1) y la pistola de proyección (2).

## 6.5 Montar y desmontar la tobera

### 6.5.1 Acoplar la tobera

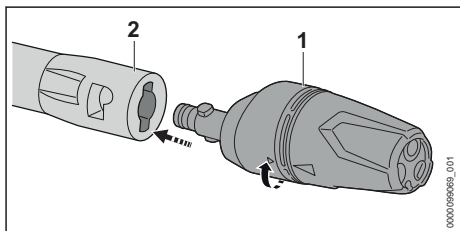

- ▶ Introducir la tobera (1) en el tubo de proyección (2).
- ▶ Girar la tobera (1) hasta que encaje.
- ▶ Si resulta difícil introducir la tobera (1) en el tubo de proyección (2): engrasar la junta en la tobera (1) con grasa para grifería.

### 6.5.2 Desmontar la tobera

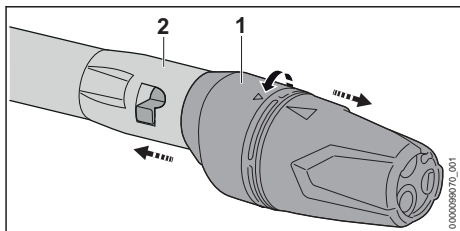

- ▶ Comprimir la tobera (1) y el tubo de proyección (2) hasta el tope.
- ▶ Separar la tobera (1) y el tubo de proyección (2) tirando de ellos.

## 7 Conectar a una fuente de agua

### 7.1 Conectar la hidrolimpiadora de alta presión a la red de agua

#### Conectar el filtro de agua

Si la hidrolimpiadora de alta presión se usa con agua arenosa o agua de cisternas, se debe acoplar un filtro de agua a la hidrolimpiadora. El filtro de agua filtra la arena y la suciedad del agua y protege de este modo los componentes de la hidrolimpiadora de alta presión contra daños.

El filtro de agua puede venir incluido en la hidrolimpiadora de alta presión según el mercado.

- ▶ Desenroscar el racor.

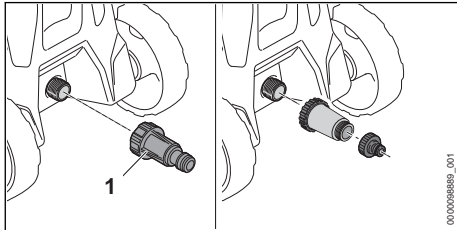

- ▶ Enroscar el filtro de agua (1) en el empalme de agua y apretarlo con la mano.

#### Empalmar la manguera de agua

La manguera de agua debe cumplir las siguientes condiciones:

- La manguera de agua tiene un diámetro de 1/2".
- La manguera de agua tiene una longitud de entre 10 m y 25 m.
- ▶ Conectar la manguera de agua a un grifo de agua.
- ▶ Abrir por completo el grifo y enjuagar con agua la manguera de agua.  
Se lava la arena y la suciedad de la manguera de agua. Se purga la manguera de agua.
- ▶ Cerrar el grifo.

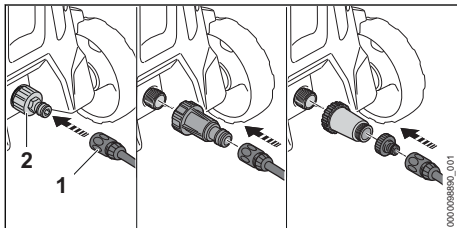

- ▶ Calar el acoplamiento (1) en el racor (2).

El acoplamiento (1) encastra de forma audible.

- ▶ Abrir el grifo del agua por completo.
- ▶ Si el tubo de proyección está acoplado a la pistola de proyección, desmontarlo.
- ▶ Accionar la palanca de la pistola de proyección hasta que salga un chorro de agua uniforme de la pistola.
- ▶ Soltar la palanca de la pistola de proyección.
- ▶ Bloquear la palanca de la pistola de proyección.
- ▶ Montar el tubo de proyección.
- ▶ Acoplar la tobera.

#### Retirar la manguera de agua

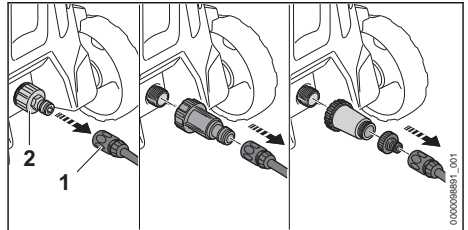

- ▶ Cerrar el grifo.
- ▶ Para desbloquear el acoplamiento: tirar del anillo (1) o girarlo y retenerlo.
- ▶ Sacar el acoplamiento del racor (2).

### 7.2 Conectar la hidrolimpiadora de alta presión a otra fuente de agua

La hidrolimpiadora de alta presión puede aspirar agua de cubas de agua de lluvia, cisternas y de aguas corrientes o agua estancadas.

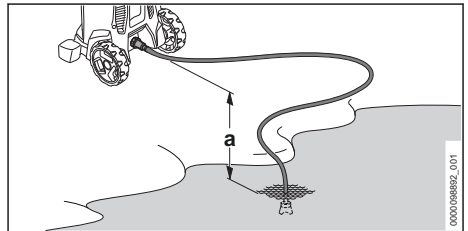

Para que se pueda aspirar el agua, la diferencia de altura entre la hidrolimpiadora de alta presión y la fuente de agua no puede superar la altura máxima de aspiración (a),  18.1.

Se debe usar el equipo de aspiración STIHL adecuado. El equipo de aspiración lleva una manguera de agua con un acoplamiento especial.

El equipo de aspiración STIHL adecuado puede venir incluido con la hidrolimpiadora de alta presión en función del mercado.

### Conectar el filtro de agua

Si la hidrolimpiadora de alta presión se usa con agua arenosa de cubas de agua de lluvia, cisternas y de aguas corrientes o estancadas, se debe acoplar un filtro de agua a la hidrolimpiadora.

El filtro de agua puede venir incluido en la hidrolimpiadora de alta presión según el mercado.

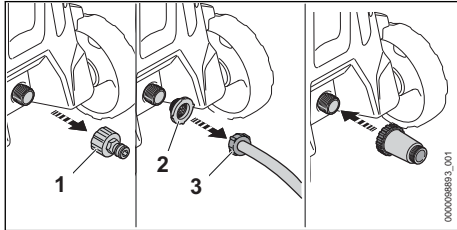

- ▶ Desenroscar el racor (1).
- ▶ Colocar el tamiz de afluencia de agua (2) en el acoplamiento del tubo flexible de agua (3).

### Empalmar la manguera de agua

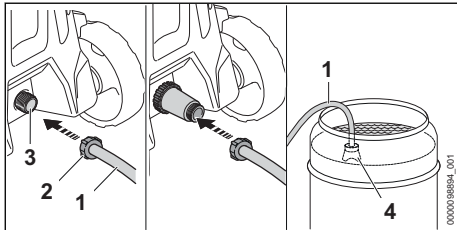

- ▶ Llenar la manguera (1) con agua, de manera que ya no quede nada de aire en la manguera.
- ▶ Enroscar el acoplamiento (2) en el racor de empalme de la hidrolimpiadora de alta presión (3) y apretarlo firmemente con la mano.
- ▶ Colgar la ventosa (4) en la fuente de agua, de manera que la ventosa (4) no toque el suelo.
- ▶ Si la pistola de proyección está acoplada a la manguera de alta presión, desmontar la pistola.
- ▶ Sujetar la manguera de alta presión hacia abajo.
- ▶ Conectar la hidrolimpiadora de alta presión hasta que salga un chorro de agua homogéneo de la manguera de alta presión.

### INDICACIÓN

- Si la hidrolimpiadora de alta presión no aspira agua, la bomba puede funcionar en seco y dañar la hidrolimpiadora.
  - ▶ Si tras dos minutos no sale agua de la manguera de alta presión, desconectar la hidrolimpiadora y comprobar la afluencia de agua.
- ▶ Desconectar la hidrolimpiadora de alta presión.
- ▶ Acoplar la pistola de proyección a la manguera de alta presión.
- ▶ Accionar la palanca de la pistola de proyección y mantenerla accionada.
- ▶ Conectar la hidrolimpiadora de alta presión.

## 8 Conectar a la red eléctrica la hidrolimpiadora de alta presión

### 8.1 Conectar a la red eléctrica la hidrolimpiadora de alta presión

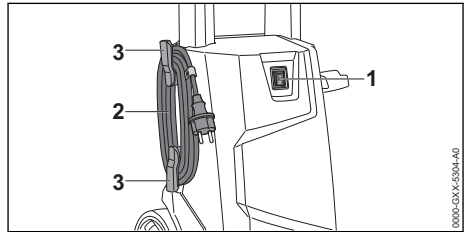

- ▶ Colocar el conmutador (1) en la posición 0.
- ▶ Sacar el cable de conexión (2) del soporte (3).
- ▶ Insertar el cable de conexión (2) en una caja de enchufe instalada correctamente.

## 9 Conectar y desconectar la hidrolimpiadora de alta presión

### 9.1 Conectar la hidrolimpiadora de alta presión

Si se conecta la hidrolimpiadora de alta presión, pueden darse oscilaciones de tensión en caso de un comportamiento de red desfavorable. Las oscilaciones de tensión pueden perjudicar a otros consumidores conectados.

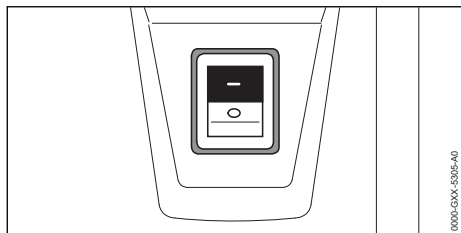

- ▶ Poner el interruptor basculante en la posición I.

## 9.2 Desconectar la hidrolimpiadora de alta presión.

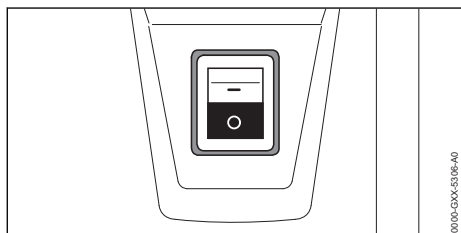

- ▶ Poner el conmutador en la posición 0.

## 10 Trabajar con la hidrolimpiadora de alta presión

### 10.1 Sujetar y manejar la pistola de proyección

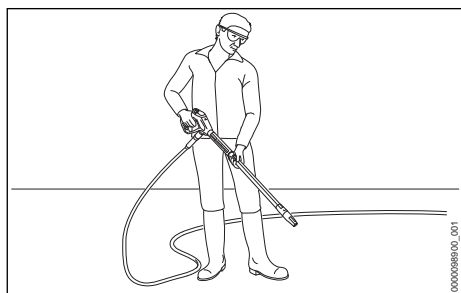

- ▶ Sujetar la pistola de proyección por la empuñadura con una mano, de manera que el dedo pulgar abrace la empuñadura.
- ▶ Sujetar el tubo de proyección con la otra mano, de manera que el pulgar abrace el tubo de proyección.
- ▶ Orientar la tobera hacia el suelo.

### 10.2 Desenrollar la manguera de alta presión

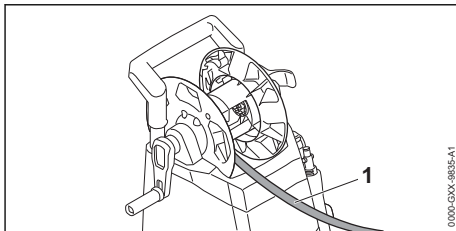

#### ! ADVERTENCIA

- Si se suelta la palanca de la pistola de proyección, se produce un rebote en la manguera de alta presión. La manguera de alta presión se dilata debido a un rebote. Si la manguera de alta presión no está completamente desenrollada del tambor, no tiene espacio para dilatarse y se puede dañar la manguera de alta presión. El agua a alta presión puede escapar al entorno de forma descontrolada. Las personas pueden sufrir lesiones graves y se pueden producir daños materiales.

- ▶ Desenrollar por completo la manguera de alta presión.

- ▶ Desenrollar por completo la manguera de alta presión (1).

### 10.3 Oprimir la palanca de la pistola de proyección y bloquearla

#### Oprimir la palanca de la pistola de proyección

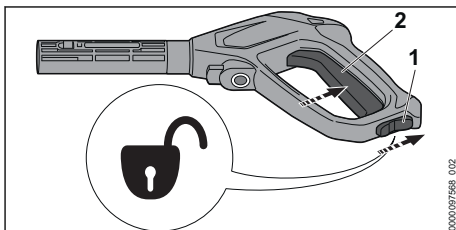

- ▶ Colocar el bloqueo de seguridad (1) en la posición  $\mathcal{D}$ .
- ▶ Presionar la palanca (2) y mantenerla presionada. La bomba de alta presión se conecta automáticamente y fluye agua desde la tobera.

### Bloquear la palanca de la pistola de proyección

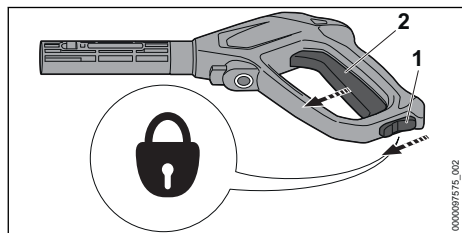

- ▶ Soltar la palanca (2).  
La bomba de alta presión se desconecta automáticamente y ya no fluye agua de la tobera. La hidrolimpiadora de alta presión sigue conectada.
- ▶ Colocar el bloqueo de seguridad (1) en la posición

### 10.4 Ajustar la presión de trabajo

Según la aplicación, se pueden ajustar 3 escalones de potencia. Los LEDs "ESCALONES DE POTENCIA" indican el escalón de potencia ajustado. Cuanto más alto es el escalón de potencia, tanto más elevada es la presión de trabajo.

Se puede trabajar con una alta presión de trabajo cuando se trata de eliminar la suciedad resistente.

Se puede trabajar con una presión de trabajo baja cuando se trata de eliminar la suciedad de superficies delicadas.

- ▶ Conectar la hidrolimpiadora de alta presión.

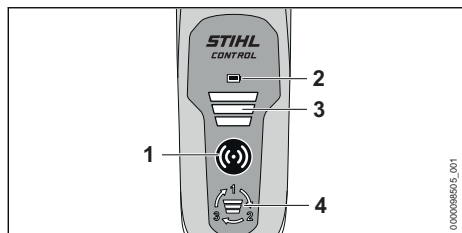

- ▶ Pulsar la tecla de activación (1).  
La tecla de activación (1), el LED "INDICACIÓN DE LA PILA" (2) y el LED "ESCALÓN DE POTENCIA" (3) lucen en verde: la presión de trabajo se puede ajustar.
- ▶ Pulsar la tecla (4).  
El siguiente escalón de potencia queda ajustado. Tras el tercer escalón de potencia sigue otra vez el primer escalón.
- ▶ Oprimir el pulsador de presión (4) hacia delante las veces que sean necesarias para

que quede ajustado el escalón de potencia deseado

El panel de mando se desconecta automáticamente tras 5 minutos en cuanto se ha desconectado la hidrolimpiadora de alta presión.

### 10.5 Limpiar

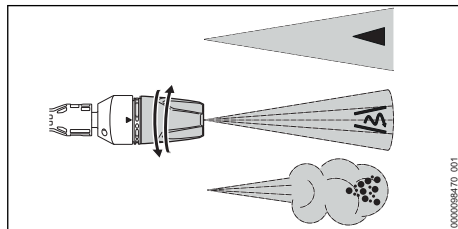

La tobera 3-en-1 se puede ajustar según la aplicación:

- La tobera de chorro plano es apropiada para la limpieza de suciedad ligera y mediana.
- La tobera de rotor es apropiada para limpiar la suciedad más resistente en superficies insensibles.
- La tobera pulverizadora es apropiada para limpiar con detergente.
  - ▶ Antes de iniciar la limpieza, realizar una prueba en un sector poco visible de la superficie y comprobar si esta se ha dañado.
  - ▶ Determinar la distancia de la tobera a la superficie a limpiar, de manera que no se dañe dicha superficie.
  - ▶ Ajustar la tobera 3-en-1, de manera que no se dañe la superficie a limpiar.
  - ▶ Ajustar la tobera 3-en-1 solo si no está accionada la palanca de la pistola de proyección.

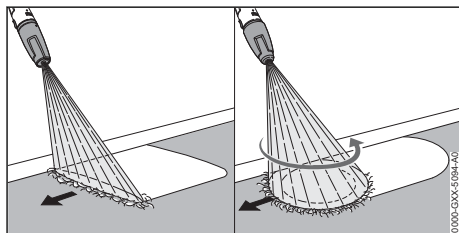

- ▶ Mover uniformemente el dispositivo de proyección sobre la superficie a limpiar.
- ▶ Caminar hacia delante de forma lenta y controlada.

## 10.6 Trabajar con detergente

Los detergentes pueden potenciar el efecto de limpieza del agua.

STIHL recomienda emplear detergentes STIHL.

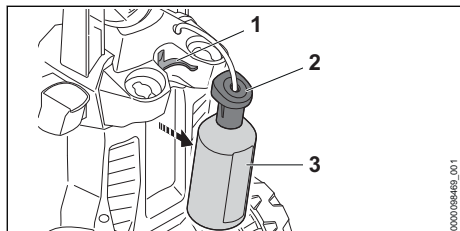

- ▶ Sacar la botella de detergente (3).
- ▶ Desenroscar la tapa (2).
- ▶ Dosificar y utilizar el detergente, como se describe en el manual de instrucciones del detergente.
- ▶ Enroscar la tapa de la botella del detergente (3) y apretarla con la mano.
- ▶ Colocar la botella del detergente (3) en el soporte (1) de la hidrolimpiadora de alta presión.
- ▶ Girar la tobera 3-en-1 a la posición y ajustar el escalón de potencia más alto.

## 11 Después del trabajo

### 11.1 Después del trabajo

- ▶ Si se ha trabajado con detergente: enjuagar la hidrolimpiadora de alta presión.
- ▶ Apagar la hidrolimpiadora de alta presión y desenchufarla de la caja de enchufe.
- ▶ Si la hidrolimpiadora de alta presión está conectada a la red de agua, cerrar la llave de agua.
- ▶ Oprimir la palanca de la pistola de proyección. Se reduce la presión del agua.
- ▶ Bloquear la palanca de la pistola de proyección.
- ▶ Desconectar la hidrolimpiadora de alta presión de la toma de agua.
- ▶ Desmontar la manguera de agua.
- ▶ Desmontar y limpiar la tobera y el tubo de proyección.
- ▶ Desmontar la pistola de proyección y dejar que salga el agua restante de ella.
- ▶ Limpiar la hidrolimpiadora de alta presión.

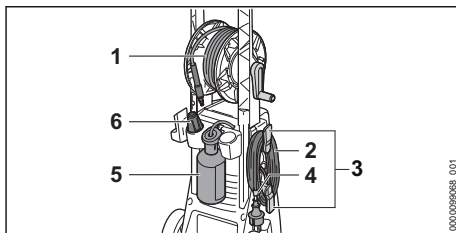

- ▶ Enrollar la manguera de alta presión (1) distribuida de forma uniforme.
- ▶ Enrollar el cable de conexión (2) en el soporte (3).
- ▶ Fijar el cable de conexión (2) con el clip (4).
- ▶ Colocar la botella de detergente (5).
- ▶ Colocar la tobera (6).

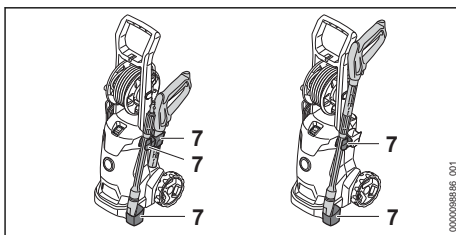

- ▶ Guardar el equipo de proyección en los soportes (7) de la hidrolimpiadora de alta presión.

### 11.2 Proteger la hidrolimpiadora de alta presión con un anticongelante

Si no se puede transportar o guardar la hidrolimpiadora de alta presión sin congelación: se debe proteger la hidrolimpiadora de alta presión con un anticongelante con base de glicol. El anticongelante evita que el agua de la hidrolimpiadora de alta presión se congele y que se dañe la hidrolimpiadora de alta presión.

- ▶ Desmontar el tubo de proyección.
- ▶ Conectar una manguera de agua lo más corta posible a la hidrolimpiadora de alta presión. Cuanto más corta sea la manguera de agua, menos anticongelante se necesita.
- ▶ Mezclar el anticongelante como se describe en el manual de instrucciones del anticongelante.
- ▶ Llenar un recipiente limpio con el anticongelante.
- ▶ Sumergir la manguera de agua en el recipiente con anticongelante.
- ▶ Accionar la palanca de la pistola de proyección y mantener accionada.
- ▶ Conectar la hidrolimpiadora de alta presión.

- ▶ Mantener pulsada la palanca de la pistola de proyección hasta que salga un chorro homogéneo con anticongelante de la pistola de proyección y apuntar la pistola de proyección al recipiente.
- ▶ Pulsar y volver a soltar varias veces la pistola de proyección.
- ▶ Apagar la hidrolimpiadora de alta presión y desenchufar de la toma de corriente.
- ▶ Desmontar la pistola de proyección y la manguera de agua y dejar correr el anticongelante en el recipiente.
- ▶ Desechar o conservar el anticongelante con arreglo a las normas y la ecología.

## 12 Transporte

### 12.1 Transportar la limpiadora de alta presión

- ▶ Apagar la hidrolimpiadora de alta presión y desenchufarla de la caja de enchufe.
- ▶ Vaciar el depósito para el detergente o asegurarlo, de manera que no vuelque ni caiga y que no se pueda mover.

**Tirar de la hidrolimpiadora de alta presión o llevarla**

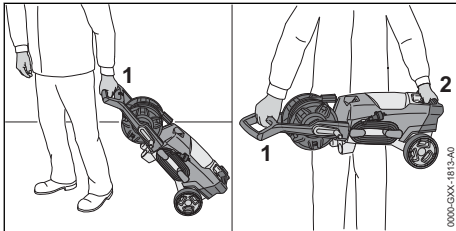

- ▶ Tirar de la hidrolimpiadora de alta presión por la empuñadura (1).
- ▶ Sujetar la hidrolimpiadora de alta presión por la empuñadura (1) y por el asidero de transporte (2).

**Transportar la hidrolimpiadora de alta presión en un vehículo**

- ▶ Asegurar la hidrolimpiadora de alta presión, de manera que esta no pueda volcar ni moverse.
- ▶ Si no se puede transportar la hidrolimpiadora de alta presión a prueba de heladas, proteger la hidrolimpiadora de alta presión con un anticongelante.

## 13 Almacenamiento

### 13.1 Guardar la hidrolimpiadora de alta presión

- ▶ Desconectar la hidrolimpiadora de alta presión y desenchufarla de la corriente.
- ▶ Guardar la hidrolimpiadora de alta presión, de manera que se cumplan las siguientes condiciones:
  - La hidrolimpiadora de alta presión está fuera del alcance de los niños.
  - La hidrolimpiadora de alta presión está limpia y seca.
  - La hidrolimpiadora de alta presión está en un local cerrado.
  - La hidrolimpiadora de alta presión se encuentra en un margen de temperatura superior a 0°C.
  - En caso de que la hidrolimpiadora de alta presión no se pueda guardar a prueba de heladas: proteger la hidrolimpiadora de alta presión con un anticongelante.

## 14 Limpiar

### 14.1 Enjuagar la hidrolimpiadora de alta presión

Si se ha trabajado con detergente:

- ▶ Quitar la botella de detergente y vaciarla.
- ▶ Eliminar los restos de detergente tal y como se describe en el manual de instrucciones del detergente.
- ▶ Enjuagar la botella de detergente con agua limpia.
- ▶ Colocar la botella de detergente.
- ▶ Girar la tobera 3-en-1 a la posición y ajustar el escalón de potencia más alto.
- ▶ Conectar la hidrolimpiadora de alta presión y enjuagarla con agua limpia durante unos 30 segundos.

### 14.2 Limpiar la hidrolimpiadora de alta presión y los accesorios

- ▶ Apagar la hidrolimpiadora de alta presión y desenchufarla de la caja de enchufe.
- ▶ Limpiar la hidrolimpiadora de alta presión, la manguera de alta presión, la pistola de proyección y los accesorios con un paño húmedo.
- ▶ Limpiar el racor y los acoplamientos en la hidrolimpiadora de alta presión, la manguera de alta presión y en la pistola de proyección con un paño húmedo.



- ▶ Limpiar las ranuras de ventilación con un pincel.

### 14.3 Limpiar la tobera y el tubo de proyección

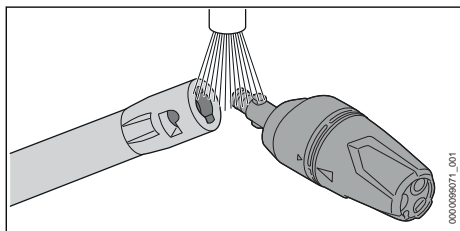

- ▶ Enjuagar la tobera y el tubo de proyección bajo agua corriente y secarla con un paño.

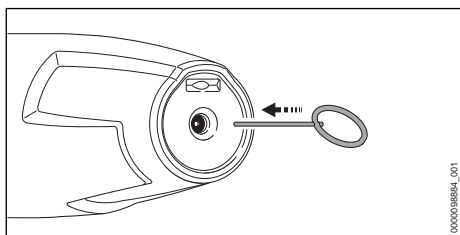

- ▶ Si la tobera está atascada, limpiarla con la aguja al efecto.

### 14.4 Limpiar el tamiz de afluencia de agua

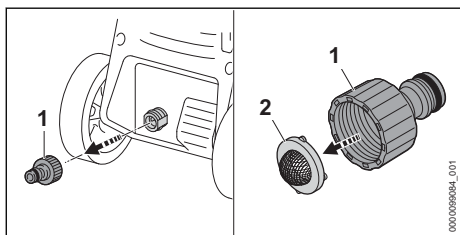

- ▶ Desenroscar el racor (1) del empalme de agua.
- ▶ Quitar el tamiz de afluencia de agua (2) del racor.
- ▶ Enjuagar el tamiz de afluencia de agua (2) bajo agua corriente.
- ▶ Colocar el tamiz de afluencia de agua (2) en el racor.

- ▶ Enroscar el racor (1) y apretarlo fuerte con la mano.

### 14.5 Limpiar el filtro de agua

Para la limpieza, hay que desensamblar el filtro de agua.

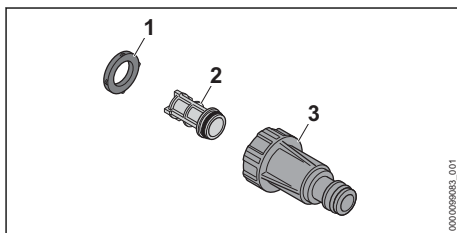

- ▶ Quitar la junta (1) de la caja del filtro (3).
- ▶ Quitar el filtro (2) de la caja (3).
- ▶ Enjuagar la junta (1) y el filtro (2) bajo agua corriente.
- ▶ Engrasar la junta (1) con una grasa de grifería.
- ▶ Volver a ensamblar el filtro de agua.

## 15 Mantenimiento

### 15.1 Intervalos de mantenimiento

Los intervalos de mantenimiento dependen de las condiciones periféricas y las condiciones de trabajo. STIHL recomienda los siguientes intervalos de mantenimiento:

Mensualmente

- ▶ Limpiar el tamiz de afluencia de agua.

## 16 Reparación

### 16.1 Reparar la hidrolimpiadora de alta presión

El usuario no puede reparar por sí mismo la hidrolimpiadora de alta presión y los accesorios.

- ▶ Si la hidrolimpiadora de alta presión o los accesorios están dañados: no utilizar ni la hidrolimpiadora de alta presión ni los accesorios y acudir a un distribuidor especializado STIHL.

## 17 Subsancar las perturbaciones

### 17.1 Subsancar las averías de la hidrolimpiadora de alta presión

Avería	Causa	Remedio
La hidrolimpiadora de alta presión no funciona aunque la palanca de la pistola de proyección está accionada.	El enchufe del cable de conexión o del cable de prolongación no está insertado.	<ul style="list-style-type: none"> <li>▶ Introducir el conector del cable de conexión o del cable de prolongación.</li> </ul>
	El interruptor protector de potencia (fusible) o el interruptor protector diferencial se han disparado. El circuito tiene demasiada carga eléctrica o está defectuoso.	<ul style="list-style-type: none"> <li>▶ Buscar la causa de la activación y subsancarla. Colocar el interruptor protector de potencia (fusible) o el interruptor protector diferencial.</li> <li>▶ Desconectar otros consumidores de corriente conectados al mismo circuito.</li> </ul>
	La caja de enchufe tiene demasiados pocos fusibles.	<ul style="list-style-type: none"> <li>▶ Insertar el enchufe del cable de conexión en una caja de enchufe con suficientes fusibles, <a href="#">18.1</a>.</li> </ul>
	El cable de prolongación tiene una sección incorrecta.	<ul style="list-style-type: none"> <li>▶ Utilizar un cable de prolongación de una sección apropiada, <a href="#">18.2</a></li> </ul>
	El cable de prolongación es demasiado largo.	<ul style="list-style-type: none"> <li>▶ Emplear un cable de prolongación con la longitud correcta, <a href="#">18.2</a></li> </ul>
El motor eléctrico está demasiado caliente.	<ul style="list-style-type: none"> <li>▶ Dejar enfriar la hidrolimpiadora de alta presión durante 5 minutos.</li> <li>▶ Limpiar la tobera.</li> </ul>	
La hidrolimpiadora de alta presión no funciona al encenderse. El motor eléctrico zumba.	La tensión de red es demasiado baja.	<ul style="list-style-type: none"> <li>▶ Accionar la palanca de la pistola de proyección y mantenerla accionada y encender la hidrolimpiadora de alta presión.</li> <li>▶ Desconectar otros consumidores de corriente conectados al mismo circuito.</li> </ul>
	El cable de prolongación tiene una sección incorrecta.	<ul style="list-style-type: none"> <li>▶ Utilizar un cable de prolongación de una sección apropiada, <a href="#">18.2</a></li> </ul>
	El cable de prolongación es demasiado largo.	<ul style="list-style-type: none"> <li>▶ Emplear un cable de prolongación con la longitud correcta, <a href="#">18.2</a></li> </ul>
La hidrolimpiadora de alta presión se apaga durante el funcionamiento.	El conector del cable de conexión o del cable de prolongación se ha retirado de la caja de enchufe.	<ul style="list-style-type: none"> <li>▶ Introducir el conector del cable de conexión o del cable de prolongación.</li> </ul>
	El interruptor protector de potencia (fusible) o el interruptor protector diferencial se han disparado. El circuito tiene demasiada carga eléctrica o está defectuoso.	<ul style="list-style-type: none"> <li>▶ Buscar la causa de la activación y subsancarla. Colocar el interruptor protector de potencia (fusible) o el interruptor protector diferencial.</li> <li>▶ Desconectar otros consumidores de corriente conectados al mismo circuito.</li> </ul>
	La caja de enchufe tiene demasiados pocos fusibles.	<ul style="list-style-type: none"> <li>▶ Insertar el enchufe del cable de conexión en una caja de enchufe con suficientes fusibles, <a href="#">18.1</a>.</li> </ul>
	El motor eléctrico está demasiado caliente.	<ul style="list-style-type: none"> <li>▶ Dejar enfriar la hidrolimpiadora de alta presión durante 5 minutos.</li> <li>▶ Limpiar la tobera.</li> </ul>
La bomba de alta presión se apaga y enciende repetida-	La bomba de alta presión, la manguera de alta presión o el equipo de proyección están inestancos.	<ul style="list-style-type: none"> <li>▶ Llevar la hidrolimpiadora de alta presión a un distribuidor especializado STIHL para su comprobación.</li> </ul>

Avería	Causa	Remedio
mente sin accionar la palanca de la pistola de proyección.		
La presión de trabajo varía o desciende.	No hay suficiente agua.	<ul style="list-style-type: none"> <li>▶ Abrir el grifo del agua por completo.</li> <li>▶ Asegúrese de que hay suficiente agua disponible.</li> </ul>
	La tobera está obstruida.	▶ Limpiar la tobera.
	El tamiz de afluencia o el filtro de agua se han obstruido.	▶ Limpiar el tamiz de afluencia de agua o el filtro de agua.
	La bomba de alta presión, la manguera de alta presión o el equipo de proyección están inestancos o defectuosos.	▶ Llevar la hidrolimpiadora de alta presión a un distribuidor especializado STIHL para su comprobación.
El chorro de agua tiene una forma diferente.	La tobera está obstruida.	▶ Limpiar la tobera.
	La tobera está desgastada.	▶ Sustituir la tobera.
El detergente no se aspira.	La botella de detergente está vacía.	▶ Llenar la botella con detergente.
	El filtro en la botella de detergente está sucio.	▶ Enjuagar el filtro bajo agua corriente.
Los empalmes de la hidrolimpiadora de alta presión, la manguera de alta presión, la pistola de proyección o el tubo de proyección no se unen con facilidad.	Las juntas de las uniones no están engrasadas.	▶ Engrasar las juntas.  17.2
El LED "INDICACIÓN DE LA PILA" parpadea en rojo.	Las pilas del panel de mando están vacías.	▶ Colocar pilas nuevas en el panel de mando.
La tecla de activación parpadea en verde.	Ya no hay conexión entre la hidrolimpiadora de alta presión y el panel de mando.	<ul style="list-style-type: none"> <li>▶ Desconectar la hidrolimpiadora de alta presión.</li> <li>▶ Reducir la distancia entre la pistola de proyección y la hidrolimpiadora de alta presión.</li> <li>▶ Conectar la hidrolimpiadora de alta presión y el panel de mando.</li> </ul>

## 17.2 Engrasar las juntas

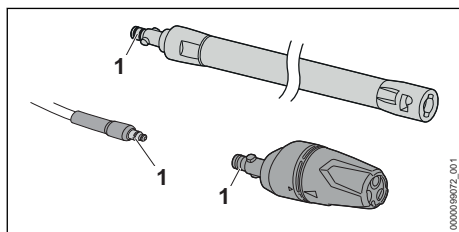

- ▶ Engrasar las juntas (1) con una grasa de grifería.

## 18 Datos técnicos

### 18.1 Hidrolimpiadora de alta presión STIHL RE 100.0 CONTROL

#### Ejecución 220 V - 230 V / 50 Hz

- Fusible (característica "C" o "K"): 10 A
- Consumo de potencia: 2,1 kW
- Impedancia máxima de la red: 0,38 ohmios
- Clase de protección eléctrica: II
- Tipo de protección eléctrica: IPX5
- Presión de trabajo (p): 11 MPa (110 bares)
- Presión máxima admisible (p max.): 15 MPa (150 bares)
- Presión máxima de alimentación de agua (p in max.): 1 MPa (10 bares)

- Caudal máximo de agua de paso (Q max.): 7,6 l/mín. (450 l/h)
- Caudal mínimo de agua de paso (Q min): 5,8 l/min (350 l/h)
- Altura de aspiración máxima: 0,5 m
- Temperatura máxima del agua en funcionamiento a presión (t in max): 40 °C
- Temperatura máxima del agua en modo de aspiración: 20 °C
- Medidas
  - Longitud: 340 mm
  - Ancho: 320 mm
  - Alto: 880 mm
- Longitud de la manguera de alta presión: 7 m
- Peso (m) con equipo de proyección montado: 9 kg
- Pilas admisibles: pilas AAA ALKALINE (tamaño IEC LR03)
- Banda de frecuencia: banda ISM 2,4 GHz
- Potencia máx. de transmisión emitida: 13 mW
- Alcance de la señal: aprox. 16 m. La potencia de la señal depende de las condiciones ambientales.

Datos en función de la presión, medidos con una presión de afluencia de 0,3 MPa (3 bares).

## 18.2 Cables de prolongación

Cuando se utiliza un cable de prolongación, hay que tener un conductor de protección y los hilos del cable, independientemente de la tensión y la longitud del cable de prolongación, tienen que tener al menos las siguientes secciones:

**Si la tensión nominal en el rótulo de potencia es de 220 V hasta 240 V:**

- Longitud de cable hasta 20 m:  
AWG 15/1,5 mm<sup>2</sup>
- Longitud de cable 20 m hasta 50 m:  
AWG 13/2,5 mm<sup>2</sup>

**Si la tensión nominal en el rótulo de potencia es de 100 V hasta 127 V:**

- Longitud de cable hasta 10 m:  
AWG 14/2,0 mm<sup>2</sup>
- Longitud de cable 10 m hasta 30 m:  
AWG 12/3,5 mm<sup>2</sup>

## 18.3 Valores de sonido y vibraciones

El valor K para el nivel de intensidad acústica es de 2 dB(A). El valor K para el nivel de potencia acústica es de 2 dB(A). El valor K para el valor de vibraciones es de 2 m/s<sup>2</sup>.

- Nivel de presión sonora L<sub>pA</sub> medido según EN 60335-2-79: 80 dB(A)

- Nivel de potencia sonora L<sub>WA</sub> medido según EN 60335-2-79: 89 dB(A)
- Valor de vibraciones a<sub>h</sub> medido según EN 60335-2-79, tobera de chorro plano: ≤ 2,5 m/s<sup>2</sup>.

Para información relativa al cumplimiento de la pauta de la patronal sobre vibraciones 2002/44/CE, véase [www.stihl.com/vib](http://www.stihl.com/vib).

## 18.4 REACH

REACH designa una ordenanza CE para el registro, evaluación y homologación de productos químicos.

Para informaciones para cumplimentar la ordenanza REACH, véase [www.stihl.com/reach](http://www.stihl.com/reach).

## 19 Piezas de repuesto y accesorios

### 19.1 Piezas de repuesto y accesorios

**STIHL** Estos símbolos caracterizan las piezas de repuesto STIHL y los accesorios originales STIHL.

STIHL recomienda emplear piezas de repuesto STIHL y accesorios originales STIHL.

Las piezas de repuesto y los accesorios de fabricantes externos no pueden ser evaluados por STIHL en lo que respecta a su fiabilidad, seguridad y aptitud pese a una observación continua del mercado por lo que STIHL tampoco puede responsabilizarse de su aplicación.

Las piezas de repuesto y los accesorios originales STIHL se pueden adquirir en un distribuidor especializado STIHL.

## 20 Gestión de residuos

### 20.1 Gestión de residuos de la hidrolimpiadora de alta presión

La administración municipal o los distribuidores especializados STIHL ofrecen información sobre la gestión de residuos.

Una gestión indebida puede dañar la salud y el medio ambiente.

- ▶ Llevar los productos STIHL incluido el embalaje a un punto de recogida adecuado para el reciclado con arreglo a las prescripciones locales.
- ▶ No echarlos a la basura doméstica.

## 21 Declaración de conformidad UE

### 21.1 Hidrolimpiadora de alta presión STIHL RE 100.0 CONTROL

ANDREAS STIHL AG & Co. KG  
Badstraße 115  
D-71336 Waiblingen

Alemania

declara, como único responsable, que

- Tipo de construcción: hidrolimpiadora de alta presión
- Marca: STIHL
- Modelo: RE 100.0 PLUS CONTROL
- Identificación de serie: RE02

corresponde a las prescripciones habituales de las directrices 2011/65/UE, 2006/42/CE, 2014/30/UE, 2014/53/UE y que se ha desarrollado y fabricado en cada caso conforme a las versiones válidas en la fecha de producción de las siguientes normas: EN 60335-1, EN 60335-2-79, EN 55014-1, EN 55014-2, EN 61000-3-2, EN 61000-3-3, EN 62233, EN 62368-1, EN 300 440, EN 301 489-1, EN 301 489-3.

Para determinar el nivel de potencia acústica medido y garantizado, se ha procedido conforme a la directriz 2000/14/CE, anexo V, aplicándose la norma ISO 3744.

- Nivel de potencia acústica medido: 89 dB(A)
- Nivel de potencia acústica garantizado: 91 dB(A)

La documentación técnica se conserva en la homologación de productos de ANDREAS STIHL AG & Co. KG.

El año de construcción, el país de fabricación y el número de máquina figuran en la hidrolimpiadora de alta presión.

Waiblingen, 20/07/2021

ANDREAS STIHL AG & Co. KG



Atentamente

Dr. Jürgen Hoffmann, Jefe de departamento homologación y regulación de producto

## 22 Declaración de conformidad UKCA

### 22.1 Hidrolimpiadora de alta presión STIHL RE 100.0 CONTROL

**UK  
CA**

ANDREAS STIHL AG & Co. KG  
Badstraße 115  
D-71336 Waiblingen

Alemania

declara, como único responsable, que

- Tipo de construcción: hidrolimpiadora de alta presión
- Marca: STIHL
- Modelo: RE 100.0 PLUS CONTROL
- Identificación de serie: RE02

cumple las disposiciones pertinentes de las regulaciones del Reino Unido The Restriction of the Use of Certain Hazardous Substances in Electrical and Electronic Equipment Regulations 2012, Supply of Machinery (Safety) Regulations 2008, Electromagnetic Compatibility Regulations 2016 y Radio Equipment Regulations 2017 y que se ha desarrollado y fabricado en cada caso conforme a las versiones de las normas siguientes vigentes en la fecha de producción: EN 60335-1, EN 60335-2-79, EN 55014-1, EN 55014-2, EN 61000-3-2, EN 61000-3-3, EN 62233, EN 62368-1, EN 300 440, EN 301 489-1, EN 301 489-3.

Para determinar los niveles de potencia acústica medidos y garantizados, se ha procedido conforme al reglamento del Reino Unido Noise Emission in the Environment by Equipment for use Outdoors Regulations 2001, Schedule 8, aplicándose la norma ISO 3744.

- Nivel de potencia acústica medido: 89 dB(A)
- Nivel de potencia acústica garantizado: 91 dB(A)

La documentación técnica se conserva en ANDREAS STIHL AG & Co. KG.

El año de construcción, el país de fabricación y el número de máquina figuran en la hidrolimpiadora de alta presión.

Waiblingen, 20/07/2021

ANDREAS STIHL AG & Co. KG



Atentamente

Dr. Jürgen Hoffmann, Jefe de departamento  
homologación y regulación de producto



Dr Nikolas Stihl

**VIKTIGT! LÄS BRUKSANVISNINGEN INNAN  
DU ANVÄNDER PRODUKTEN OCH SPARA  
DEN.**

## Innehållsförteckning

1	Förord.....	70
2	Information bruksanvisningen.....	70
3	Översikt.....	71
4	Säkerhetsanvisningar.....	72
5	Gör högtrycksrengöring redo för användning.....	79
6	Sätt ihop högtryckstvätten.....	79
7	Anslut till en vattenkälla.....	81
8	Anslut högtryckstvätten elektriskt.....	82
9	Sätt på och stäng av högtryckstvätten.....	82
10	Arbeta med högtryckstvätten.....	83
11	Efter arbetet.....	84
12	Transport.....	85
13	Förvaring.....	85
14	Rengöring.....	86
15	Underhåll.....	86
16	Reparera.....	86
17	Felavhjälpning.....	87
18	Tekniska data.....	88
19	Reservdelar och tillbehör.....	89
20	Kassering.....	89
21	EU-försäkran om överensstämmelse.....	89
22	UKCA-konformitetsdeklaration.....	90

## 1 Förord

Hej!

Tack för att du valt en produkt från STIHL. Vi utvecklar och tillverkar produkter av mycket hög kvalitet som uppfyller våra kunders behov. Därför är våra produkter mycket säkra även när de belastas mycket.

STIHL ger även en förstklassig service. Hos våra återförsäljare får du kompetent rådgivning och instruktioner samt tekniska råd.

STIHL strävar efter att arbeta på ett sätt som är så hållbart och ansvarsfullt mot naturen som möjligt. Denna bruksanvisning är till för att hjälpa dig att använda din STIHL produkt på ett säkert och miljövänligt sätt över lång tid.

Vi uppskattar ditt förtroende för oss och önskar dig lycka till med din STIHL-produkt.

## 2 Information bruksanvisningen

### 2.1 Kompletterande dokument

Följ lokala säkerhetsföreskrifter.

- ▶ Läs följande kompletterande dokument till den här bruksanvisningen, se till att du förstätt dem och spara dem:
  - Bruksanvisning och förpackning till tillbehöret som används
  - Bruksanvisning och förpackning till rengöringsmedlet som används

### 2.2 Varningar i texten



**FARA**

- Varnar för faror som leder till allvarliga skador eller dödsfall.
  - ▶ Med åtgärderna kan man förhindra allvarliga skador eller dödsfall.



**VARNING**

- Varnar för faror som kan leda till allvarliga skador eller dödsfall.
  - ▶ Med åtgärderna kan man förhindra allvarliga skador eller dödsfall.

**OBS!**

- Varnar för faror som kan leda till materialskador.
  - ▶ Med åtgärderna kan man förhindra materialskador.

### 2.3 Symboler i texten



Denna symbol hänvisar till ett kapitel i denna bruksanvisning.

## 3 Översikt

### 3.1 Högtryckstvätt

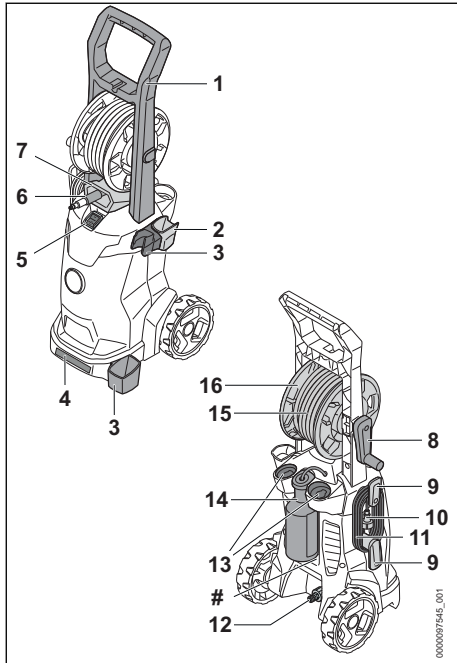

- 1 Handtag**  
Handtaget används för att bära och flytta högtryckstvätten.
- 2 Hållare**  
Hållaren är till för att lagra sprutpistolen.
- 3 Hållare**  
Hållaren är till för att lagra sprutanordningen.
- 4 Transporthandtag**  
Transporthandtaget används för att bära högtryckstvätten.
- 5 Vippbrytare**  
Vippbrytaren används för att slå på och stänga av högtryckstvätten.
- 6 Anslutning**  
Munstycket används för att ansluta vattenslangen.
- 7 Styroppning**  
Styroppningen styr högtrycksslangen från framsidan till slangvindan.
- 8 Vev**  
Veven används för att vrida slangvindan.

- 9 Hållare**  
Hållaren används för att ta bort och förvara anslutningskabeln.
- 10 Elkontakt**  
Elkontakten förbinder anslutningsledningen till eluttaget.
- 11 Anslutningskabel**  
Anslutningsledningen ansluter högtryckstvätten till elkontakten.
- 12 Anslutning**  
Munstycket används för att ansluta vattenslangen.
- 13 Fack**  
Facken används för att förvara de medföljande munstyckena.
- 14 Rengöringsmedelsflaska**  
Rengöringsmedelsflaskan används vid rengöring med rengöringsmedel.
- 15 Högtrycksslang**  
Högtrycksslangen leder vattnet från högtryckspumpen till sprutpistolen.
- 16 Slangvinda**  
Slangvindan är till för att linda upp högtrycksslangen.

### # Typskylt med serienummer

### 3.2 Sprutanordning

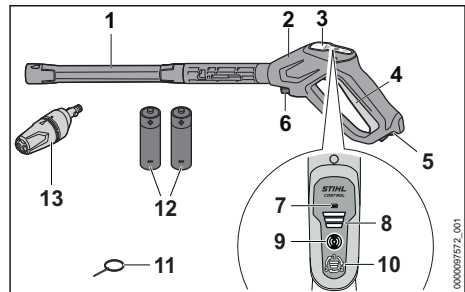

- 1 Spolrör**  
Spolröret ansluter sprutpistolen till munstycket.
- 2 Sprutpistol**  
Sprutpistolen används för att hålla och styra sprutanordningen.
- 3 Manöverpanel**  
Manöverpanelen används för indikering och inställning av arbetstrycket.

- 4 Spak**  
Spaken öppnar och stänger ventilen i sprutpistolen. Spaken startar och stoppar vattenstrålen.
- 5 Spärrspak**  
Spärrspaken låser upp spaken.
- 6 Spärrspak**  
Spärrspaken håller kvar munstycket i sprutpistolen.
- 7 LED-lampa "BATTERIINDIKERING"**  
LED-lampan visar batteriets laddningsstatus.
- 8 LED-lampor "EFFEKTIVÅ"**  
LED-lamporna visar inställd effektnivå för arbetstrycket.
- 9 Aktiveringsknapp**  
Aktiveringsknappen sätter på manöverpanelen och visar status via LED-lampan.
- 10 Tryckknapp**  
Tryckknappen är till för att ställa in arbetstrycket.
- 11 Rengöringsnål**  
Rengöringsnålen används för att rengöra munstyckena.
- 12 AAA -batterier (IEC-storlek LR03)**  
Sprutpistolen får sin energi via AAA-batterier.
- 13 3-i-1-munstycke**  
3-i-1-munstycket består av ett platt spolmunstycke, ett rotormunstycke och ett sprutmunstycke, där rengöringsmedel kan tillsättas.

### 3.3 Symboler

Symbolerna kan finnas på högtryckstvätten, sprutanordningen, 3-i-1-munstycket eller rengöringsmedelsflaskan och har följande betydelse:

 I det här läget är det platta spolröret inställt på 3-i-1-munstycket.

 I det här läget är rotorns munstycke inställt på 3-i-1-munstycket.

 I det här läget är en svag vattenstråle inställd på 3-i-1-munstycket och rengöringsmedel kan tillsättas.

 Justera endast 3-i-1-munstycket när sprutpistolens spak inte är intryckt.

 Spärrspaken låser upp spaken i det här läget.

 Spärrspaken låser spaken i det här läget.

 Töm rengöringsmedelsflaskan före transport eller säkerställ att den inte kan välta eller förflytta sig på annat sätt.

 Släng inte produkten i hushållsavfallet.

 **LWA** Garanterad ljudeffektnivå enligt direktiv 2000/14/EG i dB(A) för att jämföra buller från produkter.

**STIHL** De här symbolerna kännetecknar STIHL-reservdelar och STIHL-originaltillbehör.

## 4 Säkerhetsanvisningar

### 4.1 Varningssymboler

Varningssymbolerna på högtryckstvätten har följande innebörd:

 Följ säkerhetsföreskrifterna och vidta rätt åtgärder.

 Läs bruksanvisningen, se till att du har förstått den och spara den.

 Använd skyddsglasögon.

 – Rikta inte vattenstrålen mot personer eller djur.  
– Rikta inte vattenstrålen mot elektrisk utrustning, elanslutningar, eluttag och kraftledningar.  
– Rikta inte vattenstrålen mot elektriska apparater och högtryckstvätten.

 Om anslutningsledningen eller förlängningskabeln är defekt eller skadad: Dra anslutningsledningen ur eluttaget.

 Anslut inte högtryckstvätten direkt till dricksvattennätet.

 Stäng av högtryckstvätten under arbetspauser, transport, förvaring, underhåll och reparation.

 Använd inte, transportera eller förvara högtryckstvätten vid temperaturer under 0 °C.

### 4.2 Avsedd användning

Högtryckstvätten STIHL RE 100.0 PLUS CONTROL används för att rengöra exempelvis fordon, släpvagnar, terrasser, vägar och fasader.



Högtryckstvätten är inte lämplig för kommersiell användning.

Högtryckstvätten får inte användas när det regnar.

## ▲ VARNING

- Om högtryckstvätten inte används på rätt sätt kan det leda till allvarliga personskador, dödsfall eller materialskador.
  - ▶ Använd högtryckstvätten enligt anvisningarna i den här bruksanvisningen.

Högtryckstvätten STIHL RE 100.0 PLUS CONTROL får inte användas för följande:

- Rengöring av asbestcement och liknande ytor
- Rengöring av ytor som är målade eller lackade med blyfärg
- Rengöring av ytor som kommer i kontakt med livsmedel
- Rengöring av själva högtryckstvätten

### 4.3 Krav på användaren

## ▲ VARNING

- Användare som inte utbildats känner inte till farorna med högtryckstvätten. Användaren eller andra personer kan skadas allvarligt eller förolyckas.



- ▶ Läs bruksanvisningen, se till att du har förstått den och spara den.

- ▶ Om högtryckstvätten lämnas vidare till en annan person ska bruksanvisningen medfölja.
- ▶ Se till att användaren uppfyller följande krav:
  - Användaren är utvilad.

- Denna maskin får inte användas av personer (inklusive barn) med nedsatt fysisk, sensorisk eller mental förmåga eller brist på erfarenhet och kunskap.
  - Användaren kan inse och förtuse riskerna med högtryckstvätten.
  - Användaren är myndig eller utbildas under tillsyn i

ett arbete i enlighet med nationella bestämmelser.

- Användaren har instruerats av en STIHL-återförsäljare eller en sakkunnig person innan denne använder högtryckstvätten för första gången.

– Användaren är inte påverkad av alkohol, mediciner eller droger.

- ▶ Om något är oklart: Kontakta en STIHL-återförsäljare.

### 4.4 Klädsel och utrustning

## ▲ VARNING

- Föremål kan slungas iväg med hög hastighet under arbetet. Användaren kan skadas.



- ▶ Använd tätt sittande skyddsglasögon. Skyddsglasögonen ska vara kontrollerade enligt EN 166 eller nationella bestämmelser och vara märkta när de säljs.
- ▶ Använd tätt sittande kläder med långa ärmar och byxben.
- Det kan bildas aerosoler när man arbetar. Aerosol som andas in kan skada hälsan och leda till allergiska reaktioner.
  - ▶ En riskanalys ska göras av ytan som ska rengöras och dess omgivning.
  - ▶ Om riskbedömningen indikerar att aerosoler bildas: Använd andningsskydd i skyddsklass FFP2 eller en jämförbar skyddsklass.
- Användaren kan halka om olämpliga skor används. Användaren kan skadas.
  - ▶ Använd stabila, slutna skor med halkfria sulor.

### 4.5 Arbetsområde och omgivning

## ▲ VARNING

- Utomstående personer, barn och djur kan inte uppfatta och bedöma farorna med högtryckstvätten och föremål som slungas iväg. Utomstående personer, barn och djur kan skadas allvarligt och utrustningsskador kan uppstå.
  - ▶ Utomstående personer, barn och djur måste hållas på avstånd från arbetsområdet.

- ▶ **Lämna inte högtrycksvätten utan uppsikt.**
- ▶ **Se till att barn inte kan leka med högtrycksvätten.**
- Om man arbetar när det regnar eller i fuktig miljö kan det leda till en elektrisk stöt. Användaren kan skadas allvarligt eller dö och högtrycksvätten kan skadas.
  - ▶ Arbeta inte i regn.
  - ▶ Placera högtrycksvätten så att den inte blir våt med droppande vatten.
  - ▶ Installera högtrycksrengörare utanför det våta arbetsområdet.
- Elektriska komponenter på högtrycksvätten kan orsaka gnistor. Gnistorna kan orsaka brand eller explosion i brännbar eller explosiv miljö. Det kan leda till allvarliga personskador eller dödsfall och materiella skador.
  - ▶ Använd inte maskinen i brandfarlig eller explosiv miljö.

#### 4.6 Säker användning

Högtrycksvätten är säker att använda när följande villkor är uppfyllda:

- Högtrycksvätten är oskadad.
- Högtrycksslangen, handtaget, kopplingarna och sprutanordningarna är oskadade.
- Sprutanordningen är korrekt monterad.
- Anslutningsledningen, förlängningskabeln och kontakterna är oskadade.
- Högtrycksvätten är ren och torr.
- Sprutanordningen är ren.
- Manöverdonen fungerar och är oförändrade.
- Originaltillbehör från STIHL används på högtrycksvätten.
- Tillbehöret är korrekt monterat.

#### **▲ VARNING**

- Vid icke-säker användning fungerar eventuellt inte komponenterna och säkerhetsanordningarna korrekt. Personer kan skadas allvarligt eller förolyckas.
  - ▶ Arbeta med en oskadad högtrycksvätt.
  - ▶ Arbeta med en oskadad högtrycksslang, oskadade kopplingar och en oskadad sprutanordning.
  - ▶ Montera sprutanordningen enligt anvisningarna i den här bruksanvisningen.
  - ▶ Arbeta endast med oskadade anslutningskablar, förlängningskablar och kontakter.
  - ▶ Om högtrycksvätten är nedsmutsad eller fuktig: rengör högtrycksvätten och låt den torka.

- ▶ Om sprutanordningen är smutsig: Rengör sprutanordningen.
- ▶ Gör inga ändringar på högtrycksvätten.
- ▶ Om manöverdonen inte fungerar: Arbeta inte med högtrycksvätten.
- ▶ Överbrygg aldrig batteripolerna med trädar eller andra metallföremål.
- ▶ Sätt i batterierna med rätt polaritet (+/-).
- ▶ Originaltillbehör från STIHL används på högtrycksvätten.
- ▶ Montera tillbehör enligt anvisningarna i den här bruksanvisningen eller enligt tillbehörets bruksanvisning.
- ▶ Stick inte in föremål i hålen på högtrycksvätten.
- ▶ Byt ut slitna eller skadade informationsskyltar.
- ▶ Om något är oklart: Kontakta en STIHL-återförsäljare.

#### 4.7 Arbeta

#### **▲ VARNING**

- I vissa situationer kan det vara svårt att koncentrera sig. Det kan leda till att man snubblar, ramlar och skadas allvarligt.
  - ▶ Arbeta lugnt och metodiskt.
  - ▶ Om ljus- och siktförhållandena är dåliga: Arbeta inte med högtrycksvätten.
  - ▶ Var ensam vid användning av högtrycksvätten.
  - ▶ Var uppmärksam på hinder.
  - ▶ Stå på marken och ha god balans när du arbetar. Om du måste arbeta uppe i luften: Använd en lyftplattform eller en säker ställning.
  - ▶ Om du börjar bli trött: Ta en paus i arbetet.
- Om högtrycksvätten förändras under arbetet eller betar sig konstigt kan högtrycksvätten vara i ett felaktigt tillstånd. Detta kan orsaka allvarliga personskador och materialskador.
  - ▶ Avsluta arbetet, dra ut kontakten ur eluttaget och kontakta en STIHL-återförsäljare.
  - ▶ Använd högtrycksvätten stående.
  - ▶ Täck inte högtrycksvätten för att säkerställa tillräckligt med kylflöde.
- När sprutpistolens spak frigörs stängs högtryckspumpen automatiskt och vattnet slutar att strömma ut ur munstycket. Högtrycksvätten är i standby-läge och är fortfarande påslagen. Om spaken på sprutpistolens trycks in sätts högtryckspumpen automatiskt på igen och vatten strömmar ut ur munstycket. Detta kan orsaka allvarliga personskador och materialskador.

- ▶ Om det inte arbetas med den: Lås spaken på sprutanordningen.



- ▶ Stäng av högtrycksvätten.

- ▶ Dra ut kontakten på högtrycksvätten ur eluttaget.
- Vatten kan frysa vid temperaturer under 0 °C på ytan som ska rengöras och i komponenter i högtrycksvätten. Det kan leda till att användaren halkar, ramlar och skadas allvarligt. Det kan orsaka materialskador.
  - ▶ Använd inte högtrycksvätten vid temperaturer under 0 °C.
- Om högtrycksslangen, vattenslangen eller anslutningsledningen dras, kan högtrycksvätten röra sig och tippa. Det kan orsaka materialskador.
  - ▶ Dra inte i högtrycksslangen, vattenslangen eller anslutningsledningen.
- Om högtrycksvätten står på en sluttande, ojämn eller obelagd yta, kan den röra sig och tippa. Det kan orsaka materialskador.
  - ▶ Placera högtrycksvätten på en vågrät, jämn och fast yta.
- Vid arbete på höjd kan högtrycksvätten eller sprutanordningen falla ner. Detta kan orsaka allvarliga personskador och materialskador.
  - ▶ Använd en lyftplattform eller en säker ställning.
  - ▶ Placera inte högtrycksvätten på en lyftplattform eller ställning.
  - ▶ Om högtrycksslangens räckvidd är otillräckligt: Förläng högtrycksslangen med en högtrycksslangförlängning.
  - ▶ Säkra sprutanordningen från att falla ner.
- Vattenstrålen kan lösa upp asbestfibrer från ytor. Asbestfibrer kan spridas i luften efter torkning och inandas. Inandade asbestfibrer kan skada din hälsa.
  - ▶ Rengör inte asbesthaltiga ytor.
- Vattenstrålen kan lösa olja från fordon eller maskiner. Det oljiga vattnet kan komma in i marken, vattnet eller avloppet. Miljön hotas.
  - ▶ Rengör endast fordon eller maskiner på platser med en oljeseparator i vattenavloppet.
- Vattenstrålen kan, tillsammans med blyhaltig färg, bilda blyhaltiga aerosoler och blyhaltigt vatten. Blyhaltiga aerosoler och blyhaltigt vatten kan komma in i jorden, vattnet eller avloppet. Aerosol som andas in kan skada hälsan och utlösa allergiska reaktioner. Miljön hotas.
  - ▶ Rengör inte ytor som är målade eller lackade med blyfärg.

- Vattenstrålen kan skada känsliga ytor. Det kan orsaka materialskador.
  - ▶ Rengör inte känsliga ytor med rotnors munstycke.
  - ▶ Rengör känsliga ytor av gummi, tyg, trä och liknande material med reducerat arbetstryck och större avstånd.
- Om rotormunstycket sänks ner i smutsigt vatten under drift kan rotormunstycket skadas.
  - ▶ Använd inte rotormunstycket i förorenat vatten.
    - ▶ Om en behållare rengörs: töm behållaren och låt vatten rinna ut under rengöring.
- Brandfarliga och explosiva vätskor som sugts in kan utlösa bränder och explosioner. Detta kan orsaka allvarliga personskador eller dödsfall och saksador.
  - ▶ Sug inte upp eller sprid brandfarliga eller explosiva vätskor.
- Uppsugda irriterande, frätande och giftiga vätskor kan äventyra hälsan och skada delar av högtrycksvätten. Detta kan orsaka allvarliga personskador eller dödsfall och saksador.
  - ▶ Sug inte upp eller sprid irriterande, frätande eller giftiga vätskor.
- Den kraftiga vattenstrålen kan allvarligt skada människor och djur och saksador kan uppstå.



- ▶ Rikta inte vattenstrålen mot personer eller djur.

- ▶ Rikta inte vattenstrålen mot platser som är svåra att se.
- ▶ Rengör inte kläder när de bärs.
- ▶ Rengör inte skor när de bärs.
- Om elektrisk utrustning, elanslutningar, eluttag och kraftledningar kommer i kontakt med vatten kan detta orsaka elektriska stötar. Detta kan orsaka allvarliga personskador eller dödsfall och saksador.
  - ▶ Rikta inte vattenstrålen mot elektrisk utrustning, elanslutningar, eluttag och kraftledningar.
  - ▶ Rikta inte vattenstrålen mot anslutningsledningen eller förlängningskabeln.
- Om elektriska apparater eller högtrycksvätten kommer i kontakt med vatten kan det uppstå elektriska stötar. Det kan leda till allvarliga personskador eller dödsfall för användaren och saksador kan uppstå.



► Rikta inte vattenstrålen mot elektriska apparater och högtryckstvätten.

- Håll elektriska apparater och högtryckstvätten borta från ytan som ska rengöras.
- En felaktigt lagd högtrycksslang kan skadas. Skadorna kan göra att vatten flyter okontrollerbart i miljön vid högt tryck. Detta kan orsaka allvarliga personskador och materialskador.
  - Rikta inte vattenstrålen mot högtrycksslangen.
  - Lägg högtrycksslangen så att den inte spänns eller trasslar ihop sig.
  - Lägg högtrycksslangen så att den inte skadas, kläms eller krossas eller skavs.
  - Skydda högtrycksslangen från värme, olja och kemikalier.
- En felaktigt lagd vattenslang kan skadas och personer kan snubbla över den. Personer kan skadas och vattenslangen kan skadas.
  - Rikta inte vattenstrålen mot vattenslangen.
  - Lägg ut och markera vattenslangen så att ingen kan snubbla på den.
  - Placera vattenslangen så att den inte spänns eller trasslar ihop sig.
  - Lägg vattenslangen så att den inte skadas, kläms eller krossas eller skavs.
  - Skydda vattenslangen från värme, olja och kemikalier.
- Den kraftiga vattenstrålen orsakar reaktionskrafter. Reaktionskrafterna kan leda till att användaren förlorar kontrollen över sprutordningen. Det kan leda till allvarliga personskador på användaren och saksador kan uppstå.
  - Håll fast i sprutpistolen med båda händerna.
  - Arbeta enligt anvisningarna i den här bruksanvisningen.

## 4.8 Rengöringsmedel

### ▲ VARNING

- Om rengöringsmedlet kommer i kontakt med huden eller ögonen kan huden eller ögonen bli irriterade.
  - Observera rengöringsmedlets bruksanvisning.
  - Undvik kontakt med rengöringsmedlet.
  - Om du fått vätska på huden: Tvätta de berörda ställena med rikligt med vatten och tvål.

- Vid kontakt med ögonen: Skölj ögonen med rikligt med vatten i minst 15 minuter och kontakta läkare.
- Felaktiga eller olämpliga rengöringsmedel kan skada högtryckstvätten eller ytan på objektet som ska rengöras och skada omgivningen.
  - Vi rekommenderar att du använder original STIHL rengöringsmedel.
  - Följ rengöringsmedlets bruksanvisning.
  - Om något är oklart: Kontakta en STIHL-återförsäljare.

## 4.9 Anslut vatten

### ▲ VARNING

- När sprutpistolens spak frigörs uppstår en rekyl i vattenslangen. En rekyl kan pressa förorenat vatten tillbaka i dricksvattennätet. Dricksvattnet kan bli förorenat.
  - Anslut inte högtryckstvätten direkt till dricksvattennätet.
- Följ vattenförsörjningsföretagets föreskrifter. Vid behov, använd lämplig systemseparation (t.ex. återflödesspär) när du ansluter till dricksvattennätet.
- Smutsigt eller sandhaltigt vatten kan skada komponenter i högtryckstvätten.
  - Använd rent vatten.
  - Om smutsigt eller sandhaltigt vatten används: använd högtryckstvätten tillsammans med ett vattenfilter.
- Om högtryckstvätten har för liten vattentillförsel kan komponenter i högtrycksrengöringen skadas.
  - Vrid på vattenkranen helt.
  - Se till att högtryckstvätten får tillräcklig vattentillförsel,  18.

## 4.10 Elanslutning

Det kan uppstå kontakt med strömförande komponenter av följande orsaker:



- Anslutningskabeln eller förlängningskabeln är skadad.
- Anslutningskabelns eller förlängningskabelns kontakt är skadad.
- Eluttaget är inte korrekt installerat.

### ▲ FARA

- Kontakt med strömförande komponenter kan leda till elstöt. Användaren kan skadas allvarligt eller förolyckas.
  - Kontrollera att anslutningskabeln, förlängningskabeln och kontaktarna är oskadade.



Om anslutningskabeln eller förlängningskabeln är defekt eller skadad:

- ▶ Rör inte vid det skadade stället.
- ▶ Dra ut kontakten ur eluttaget.
- ▶ Berör endast anslutningskabel, förlängningskabel och kontakter med torra händer.
- ▶ Anslut anslutningskabelns eller förlängningskabelns elkontakt till ett korrekt installerat och säkrat eluttag med skyddskontakt.
- ▶ Nätanslutningen måste utföras av en kvalificerad elektriker och uppfylla kraven i IEC 60364-1. Det rekommenderas att strömförsörjningen till denna maskin antingen ansluts via en jordfelsbrytare som avbryter strömförsörjningen så snart läckströmmen till jord överstiger 30 mA i 30 ms, eller har en jordningstestare.
- En skadad eller olämplig förlängningskabel kan orsaka elstötar. Personer kan skadas allvarligt eller förolyckas.
  - ▶ Använd en förlängningskabel med rätt ledartvärnsnitt,  18.2.
  - ▶ Använd en förlängningskabel som är skyddad mot vattenstänk och lämplig för utomhusbruk.
  - ▶ Använd en förlängningsledning som har samma egenskaper som högtryckstvättens anslutningsledning,  18.2.
  - ▶ Vi rekommenderar att en kabeltrumma används som håller eluttaget minst 60 mm över marken.

## VARNING

- Under arbetet kan fel nätspänning eller fel nätfrekvens leda till överspänning i högtryckstvätten. Högtryckstvätten kan skadas.
  - ▶ Kontrollera att elnätets nätspänning och nätfrekvens motsvarar uppgifterna på högtryckstvättens typskylt.
- Om flera elektriska apparater ansluts till ett grenuttag kan elkomponenter överbelastas under arbetet. De elektriska komponenterna kan överhettas och orsaka brand. Detta kan orsaka allvarliga personskador eller dödsfall och saksador.
  - ▶ Anslut en högtryckstvätt i taget till ett eluttag.
  - ▶ Anslut inte högtryckstvätten till grenuttag.
- En felaktigt dragen anslutningskabel och förlängningskabel kan skadas och man kan snubbla. Personer kan skadas och anslutningskabeln eller förlängningskabeln kan skadas.
  - ▶ Dra anslutningsledningen och förlängningskabeln så att de inte kan komma i kontakt med vattenstrålen.

- ▶ Dra och märk ut anslutningskabeln och förlängningskabeln så att ingen kan snubbla.
- ▶ Dra anslutningskabeln och förlängningskabeln så att de inte spänns eller fastnar.
- ▶ Dra anslutningskabeln och förlängningskabeln så att de inte kan skadas, vikas, krossas eller nötas.
- ▶ Skydda anslutningskabeln och förlängningskabeln från värme, olja och kemikalier.
- ▶ Dra anslutningskabeln och förlängningskabeln på ett torrt underlag.
- Förlängningskabeln blir varm under arbetet. Om värmen inte kan avledas kan det leda till brand.
  - ▶ Om en kabeltrumma används: Linda ut kabeltrumman helt.

## 4.11 Transport

### VARNING

- Högtryckstvätten kan välta eller röra sig under transporten. Detta kan orsaka personskador och saksador.

- ▶ Lås spaken på sprutpistolen.



- ▶ Stäng av högtryckstvätten.

- ▶ Dra ut kontakten på högtryckstvätten ur eluttaget.



- ▶ Töm rengöringsmedelsflaskan eller se till att den inte kan välta eller röra sig på annat sätt.

- ▶ Säkra högtryckstvätten med spännremmar, bälten eller ett nät så att den inte kan falla eller komma i rörelse.

- Vatten i högtryckstvättens komponenter kan frysa vid temperaturer under 0 °C. Högtryckstvätten kan skadas.

- ▶ Töm högtrycksslang och sprutanordning.



- ▶ Om högtryckstvätten inte kan transporteras på ett frostsäkert sätt: skydda högtryckstvätten med glykolbaserat frostskyddsmedel.

## 4.12 Förvaring

### VARNING

- Barn känner inte till farorna med högtryckstvätten. Barn kan skadas allvarligt.

- ▶ Lås spaken på sprutanordningen.



- ▶ Stäng av högtryckstvätten.

- ▶ Dra ut kontakten för högtryckstvätten ur eluttaget.

- ▶ Förvara högtryckstvätten utom räckhåll för barn.
- De elektriska kontaktarna på högtryckstvätten och metallkomponenter kan korrodera på grund av fukt. Högtryckstvätten kan skadas.
  - ▶ Högtryckstvätten är ren och torr.
- Vatten kan frysa vid temperaturer under 0 °C i komponenter i högtryckstvätten. Högtryckstvätten kan skadas.
  - ▶ Töm högtrycksslang och sprutanordning.



- ▶ Om högtryckstvätten inte kan förvaras på ett frostsäkert sätt: Skydda högtryckstvätten med glykolbaserad frostskyddsmedel.

## 4.13 Rengöring, underhåll och reparation

### ▲ VARNING

- Om kontakten sitter i ett eluttag under rengöring, underhåll eller reparation kan högtryckstvätten plötsligt starta oavsiktligt. Detta kan orsaka allvarliga personskador och materialskador.
  - ▶ Lås spaken på sprutpistolen.



- ▶ Stäng av högtryckstvätten.

- ▶ Dra ut kontakten på högtryckstvätten ur eluttaget.
- Skarpa rengöringsmedel, rengöring med vattenstråle eller spetsiga föremål kan skada högtryckstvätten. Om högtryckstvätten inte rengörs korrekt slutar eventuellt komponenterna och säkerhetsanordningarna att fungera. Personer kan skadas allvarligt.
  - ▶ Rengör högtryckstvätten enligt anvisningarna i den här bruksanvisningen.
- Om högtryckstvätten inte underhålls eller repareras ordentligt kan komponenterna inte längre fungera korrekt och säkerhetsfunktionerna kan vara inaktiverade. Personer kan skadas allvarligt eller förolyckas.
  - ▶ Underhåll och reparera inte högtryckstvätten själv.
  - ▶ Om anslutningsledningen är defekt eller skadad: Låt anslutningsledningen bytas ut av en STIHL-återförsäljare.
  - ▶ Om högtryckstvätten måste underhållas eller repareras: Uppsök en STIHL-återförsäljare.

## 4.14 Batteri











### ▲ VARNING

- Batteriet är inte skyddat mot all påverkan från omgivningen. Batteriet kan börja brinna eller explodera om det utsätts för viss påverkan från omgivningen. Detta kan orsaka allvarliga personskador och materialskador.
  - ▶ Skydda batteriet mot värme och öppen låga.
  - ▶ Kasta inte batteriet i eld.
  - ▶ Använd och förvara batteriet i en temperatur på mellan 0 °C och + 60 °C.
  - ▶ Doppa inte batteriet i vätska.
  - ▶ Utsätt inte batteriet för högt tryck.
  - ▶ Utsätt inte batteriet för mikrovågor.
  - ▶ Skydda batteriet mot kemikalier och salter.
- Det kan komma ut vätska ur ett trasigt batteri. Om vätskan kommer i kontakt med huden eller ögonen kan huden eller ögonen bli irriterade.
  - ▶ Undvik kontakt med vätskan.
  - ▶ Om du fått vätska på huden: Tvätta de berörda ställena med rikligt med vatten och tvål.
  - ▶ Vid kontakt med ögonen: Skölj ögonen med rikligt med vatten i minst 15 minuter och uppsök läkare.
  - ▶ Batteriet får inte laddas, öppnas, kastas i öppen låga eller kortslutas.
- Vid förtäring av batteriet kan det inom 2 timmar leda till svåra skador eller död på grund av inre brännskador och perforation av matstrupen.
  - ▶ Batteri och manöverpanel ska förvaras utom räckhåll för barn och andra obehöriga personer.
  - ▶ Stäng alltid locket till manöverpanelen ordentligt. Om locket inte kan stängas ska batteriet tas ut och manöverpanelen bytas ut av en STIHL-återförsäljare.
  - ▶ Om batteriet har svalts: framkalla inte kräkningar. Det kan leda till att batteriet fastnar i matstrupen. Uppsök genast läkare.
- Ett batteri som man förmodar är helt urladdat kan fortfarande ge en farlig kortslutningsström eller läcka. Detta kan orsaka allvarliga personskador och materialskador.
  - ▶ Var uppmärksam på alla lagliga föreskrifter. Kassera urladdade batterier omedelbart. Ta inte isär det och kasta det inte i elden.

## 5 Gör högtrycksrengöring redo för användning

### 5.1 Gör högtryckstvätten redo för användning

Före varje användning måste följande steg utföras:

- ▶ Se till att högtryckstvätten, högtrycksslangen, slangkopplingen och anslutningskabeln är i ett säkert skick,  4.6.
- ▶ Rengör högtryckstvätten,  14.2.
- ▶ Om ett vattenfilter används: Kontrollera vattenfiltret avseende smuts och rengör om det är smutsigt,  14.5.
- ▶ Placera högtryckstvätten på en stabil och jämn yta så att den inte kan glida eller välta.
- ▶ Ta ut högtrycksslangen helt och hållet ur slangtrumman,  10.2.
- ▶ Montera sprutpistolen,  6.3.
- ▶ Montera spolröret,  6.4.
- ▶ Om ett munstycke används: Installera munstycket,  6.5.
- ▶ Om rengöringsmedel används: Arbeta med rengöringsmedel och rengöringsmedelsflaska,  10.6.
- ▶ Anslut vatten,  7.
- ▶ Anslut högtryckstvätten elektriskt,  8.
- ▶ Om stegen inte kan genomföras: Använd inte högtryckstvätten och uppsök en STIHL-återförsäljare.

## 6 Sätt ihop högtryckstvätten

### 6.1 Sätta ihop högtryckstvätten

Montera handtag med slangvinda

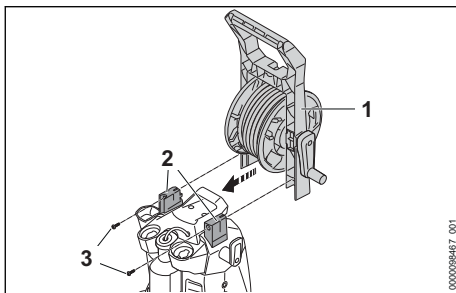

- ▶ Skjut handtaget (1) på hållarna (2).
- ▶ Skruva i skruvarna (3) och dra åt.

### Ansluta slangvinda

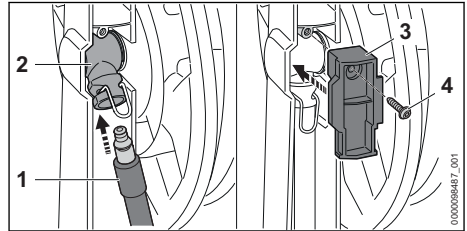

- ▶ Sätt i munstycket (1) i kopplingen (2). Munstycket (1) ger ett ljud ifrån sig när det kommer på plats.
- ▶ Sätt fast locket (3) med skruv (4).

### Sätta i munstycke

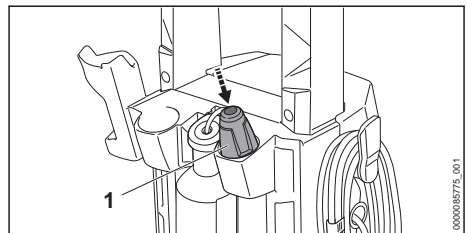

- ▶ Sätt i 3-i-1-munstycket (1).

### 6.2 Sätta i batterierna

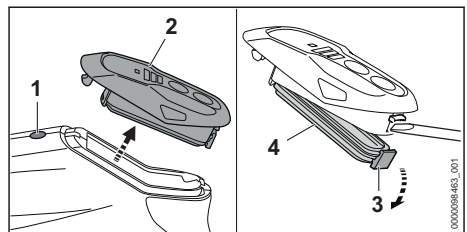

- ▶ Tryck på spärrknappen (1).
- ▶ Ta av manöverpanelen (2).
- ▶ Öppna spärrspaken (3).
- ▶ Ta av locket (4).

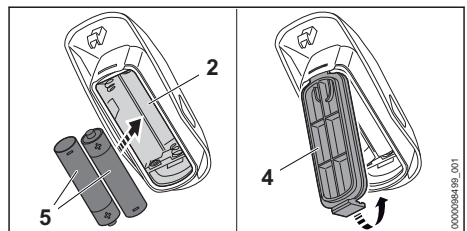

- ▶ Sätt i batterierna (5) med rätt polaritet (+/-) i manöverpanelen (2).

- ▶ Stäng locket (4).
- ▶ Sätt i manöverpanelen i sprutpistolen. Manöverpanelen ger ett ljud ifrån sig när det kommer på plats.

## 6.3 Demontera och montera sprutpistolen

### 6.3.1 Montera sprutpistolen

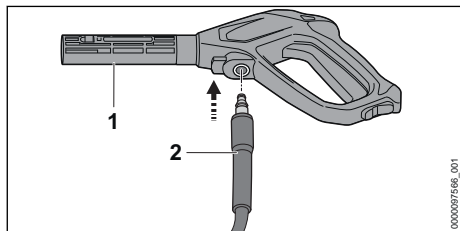

- ▶ Skjut in munstycket (2) i sprutpistolen (1). Munstycket (2) ger ett ljud ifrån sig när det kommer på plats.
- ▶ Om munstycket (2) är svårt att trycka in i sprutpistolen (1): Smörj tätningen på munstycket (2) med ett armaturfett.

### 6.3.2 Demontera sprutpistolen

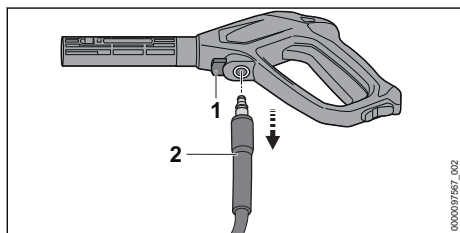

- ▶ Tryck på spärrspaken (1) och håll in den.
- ▶ Dra ur munstycket (2).

## 6.4 Demontera och montera spolröret

### 6.4.1 Montera stålspolröret

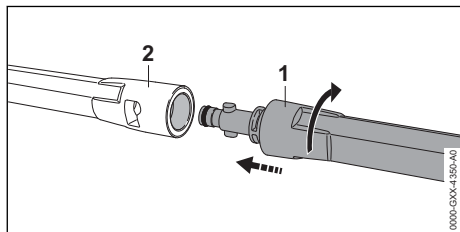

- ▶ Skjut spolröret (1) i sprutpistolen (2).
- ▶ Vrid spolröret (1) tills det hakar fast.

- ▶ Om spolröret (1) är svårt att trycka in i sprutpistolen (2): Smörj förseglingen på spolröret (1) med ett kranfett.

### 6.4.2 Ta bort spolröret

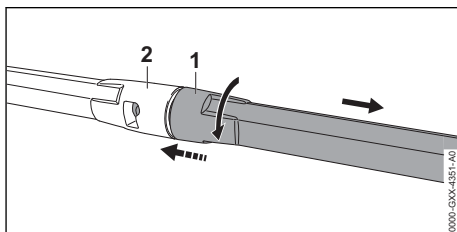

- ▶ Komprimera spolröret (1) och sprutpistolen (2) och vrid tills det stannar.
- ▶ Dra ut spolröret (1) och sprutpistolen (2) ifrån varandra.

## 6.5 Montera och demontera munstycket

### 6.5.1 Montera munstycket

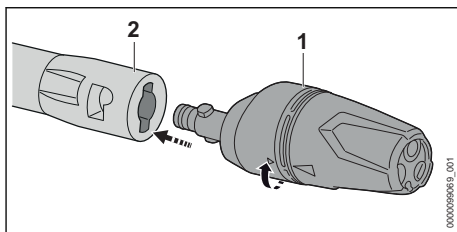

- ▶ För in munstycket (1) i spolröret (2).
- ▶ Vrid munstycket (1) tills det hakar fast.
- ▶ Om munstycket (1) är svårt att trycka in i spolröret (2): Smörj tätningen på munstycket (1) med ett armaturfett.

### 6.5.2 Demontera munstycket

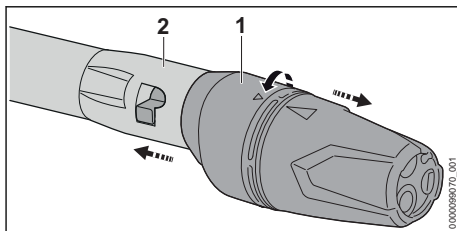

- ▶ Tryck samman munstycket (1) och spolröret (2) och vrid till anslaget.
- ▶ Dra ut spolröret (1) och sprutpistolen (2) ifrån varandra.



## 7 Anslut till en vattenkälla

### 7.1 Anslut högtryckstvätten till vattennätet

#### Ansluta vattenfiltret

Om högtryckstvätten drivs med sandhaltigt vatten eller med vatten från cisterner, måste ett vattenfilter anslutas till högtryckstvätten. Vattenfiltret filtrerar ut sand och smuts ur vattnet och skyddar därigenom högtryckstvättens komponenter mot skador.

Vattenfiltret kan, beroende på marknad, medfölja högtryckstvätten.

- ▶ Skruva loss munstycket.

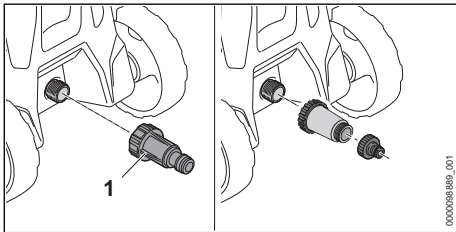

- ▶ Vrid vattenfiltret (1) på vattenanslutningen och dra åt för hand.

#### Ansluta vattenslangen

Vattenslangen måste uppfylla följande villkor:

- Vattenslangen har en diameter på 1/2".
- Vattenslangen är mellan 10 m och 25 m lång.
- ▶ Anslut vattenslangen till en vattenkran.
- ▶ Öppna vattenkranen helt och skölj vattenslangen med vatten. Sand och smuts spolats ut ur vattenslangen. Vattenslangen ventileras.
- ▶ Stäng vattenkranen.

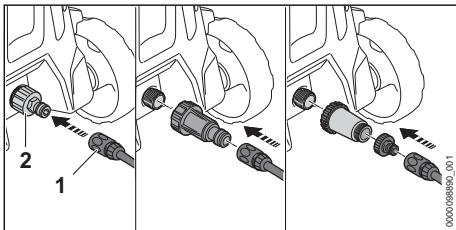

- ▶ Trä på kopplingen (1) på munstycket (2). Kopplingen (1) ger ett ljud ifrån sig när det är på plats.
- ▶ Öppna vattenkranen helt.
- ▶ Om spolröret är monterat på sprutanordningen: Demontera spolröret.
- ▶ Tryck på sprutanordningens spak tills en jämn vattenstråle kommer ut från sprutpistolen.

- ▶ Lossa sprutanordningens spak.
- ▶ Lås spaken på sprutpistolen.
- ▶ Montera spolröret.
- ▶ Montera munstycket.

#### Dra av vattenslangen

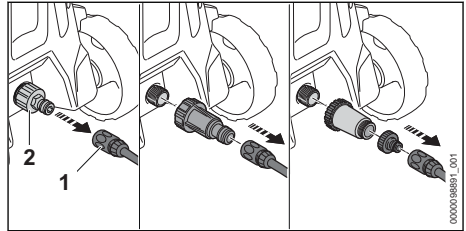

- ▶ Stäng vattenkranen.
- ▶ För att låsa upp kopplingen: Drag eller vrid ringen (1) och håll den intryckt.
- ▶ Dra av kopplingen från stödet (2).

### 7.2 Anslut högtryckstvätten till en andra vattenkälla

Högtrycksrengöraren kan suga upp vatten från regnfat, cisterner och från flytande eller stillastående vatten.

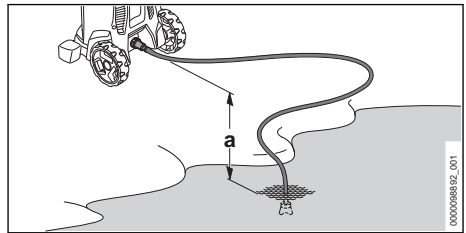

För att vattnet ska kunna sugas in får höjdskillnaden mellan högtryckstvätten och vattenkällan inte överskrida den maximala sughöjden (a),  18.1.

Passande STIHL sugset måste användas. Sugsetet innehåller en vattenslang med en speciell koppling.

Passande STIHL sugset kan, beroende på marknad, medfölja högtryckstvätten.

#### Ansluta vattenfiltret

Om högtryckstvätten drivs med sandhaltigt vatten från regnfat, cisterner, från flytande eller stillastående vatten, måste ett vattenfilter anslutas på högtryckstvätten.

Vattenfiltret kan, beroende på marknad, medfölja högtryckstvätten.

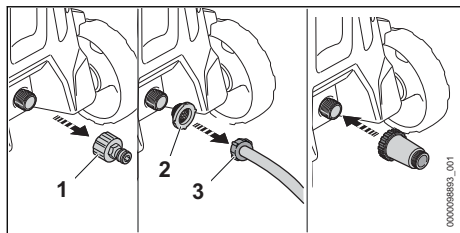

- ▶ Skruva loss munstycket (1).
- ▶ Sätt in vattentillflödessilen (2) i kopplingen på vattenslangen (3).

### Ansluta vattenslangen

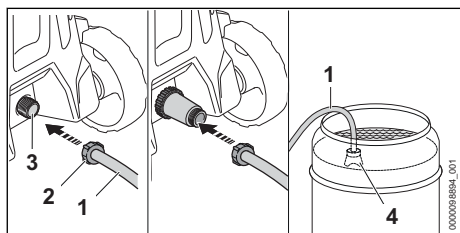

- ▶ Fyll vattenslangen (1) med vatten så att det inte längre finns någon luft i vattenslangen.
- ▶ Vrid kopplingen (2) på högtryckstvättens (3) anslutningsstycke och dra åt för hand.
- ▶ Häng sugkoppen (4) i vattenkällan så att sugkoppen (4) inte rör marken.
- ▶ Om sprutpistolen är monterad på högtrycksslangen: Ta bort sprutpistolen.
- ▶ Håll högtrycksslangen nedåt.
- ▶ Slå på högtryckstvätten tills en jämn vattenstråle kommer ut från högtrycksslangen.

#### **OBS!**

- Om högtryckstvätten inte suger upp något vatten kan pumpen köra torrt och högtryckstvätten skadas.
  - ▶ Om inget vatten kommer ut ur högtrycksslangen efter två minuter: Stäng av högtryckstvätten och kontrollera vattentillförseln.
- Stäng av högtryckstvätten.
  - ▶ Fäst sprutpistolen på högtrycksslangen.
  - ▶ Tryck och håll in spaken på sprutpistolen.
  - ▶ Sätt på högtryckstvätten.

## 8 Anslut högtryckstvätten elektriskt

### 8.1 Anslut högtryckstvätten elektriskt

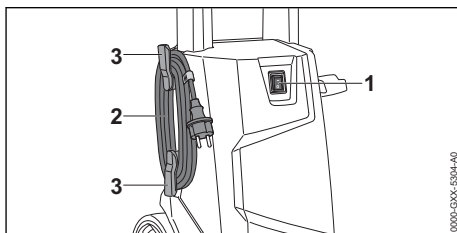

- ▶ Ställ omkopplaren (1) till läge 0.
- ▶ Ta bort anslutningskabeln (2) från hållarna (3).
- ▶ Sätt in anslutningskabelns kontakt (2) i ett korrekt installerat eluttag.

## 9 Sätt på och stäng av högtryckstvätten

### 9.1 Sätta på högtryckstvätten

När högtryckstvätten är påslagen kan spänningsfluktuationer uppstå vid ogynnsamma nätverksförhållanden. Spänningsfluktuationerna kan påverka andra anslutna förbrukare.

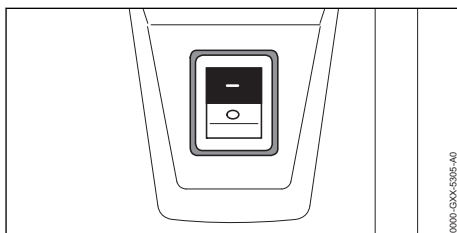

- ▶ Ställ vippbrytaren i läge I.

### 9.2 Stäng av högtryckstvätten

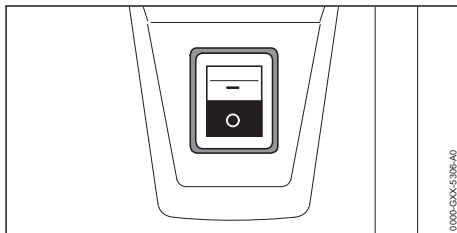

- ▶ Ställ omkopplaren till läge 0.

## 10 Arbeta med högtryckstvätten

### 10.1 Håll i och styr sprutpistolen

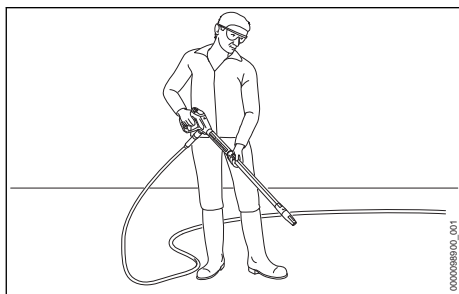

- ▶ Håll sprutpistolens handtag med en hand så att tummen omsluter handtaget.
- ▶ Håll spolröret med den andra handen så att tummen omsluter spolröret.
- ▶ Rikta munstycket mot marken.

### 10.2 Vira ut högtrycksslangen

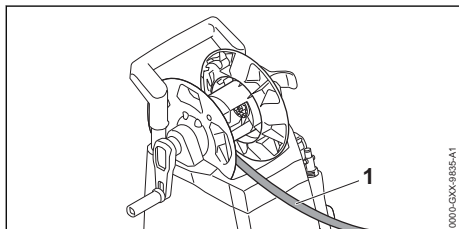



#### **!** VARNING

- När sprutpistolens spak frigörs uppstår en rekyl i högtrycksslangen. Med en rekyl expanderar högtrycksslangen. Om högtrycksslangen inte är helt avlindad från slangtrumman har högtrycksslangen inget utrymme att expandera och kan skadas. Vatten kan flöda ut okontrollerat med högt tryck i miljön. Detta kan orsaka allvarliga personskador och materialeskador.
  - ▶ Vira ut högtrycksslangen helt och hållet.
- ▶ Vira ut högtrycksslangen (1) helt och hållet.

### 10.3 Tryck och lås spaken på sprutpistolens

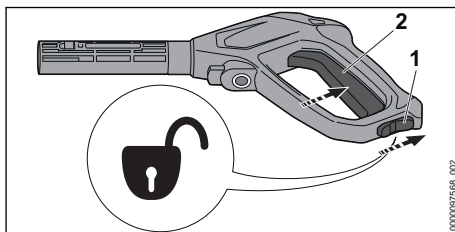
#### Tryck spaken på sprutpistolens



- ▶ Ställ spärrspaken (1) i läget .
- ▶ Tryck och håll in spaken (2). Högtryckspumpen sätts på automatiskt och vatten strömmar ut ur munstycket.

#### Lås spaken på sprutpistolens

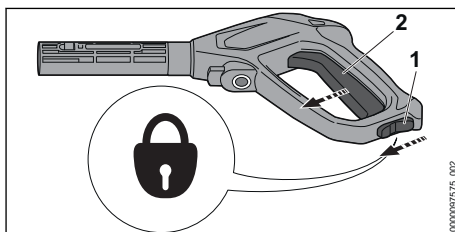

- ▶ Släpp spaken (2). Högtryckspumpen stängs automatiskt av och vattnet rinner inte längre ut ur munstycket. Högtryckstvätten är fortfarande påslagen.
- ▶ Ställ spärrspaken (1) i läget .

### 10.4 Ställa in arbetstrycket

3 effektsteg kan ställas in beroende på användningen. LED-lamporna "EFFEKTIVÄ" visar de inställda effektnivåerna. Ju högre effektnivå desto högre arbetstryck.

Högt arbetstryck använder man när svår smuts ska avlägsnas.

Lågt arbetstryck använder man när smuts ska avlägsnas på känsliga ytor.

- ▶ Sätt på högtryckstvätten.

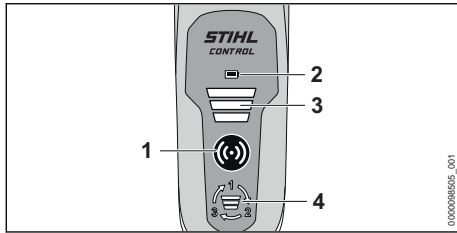

- ▶ Tryck på aktiveringsknappen (1). Aktiveringsknappen (1), LED-lampan "BATTERIINDIKERING" (2) och LED-lampan "EFFEKTIVNIVÅ" (3) lyser gröna: arbetstrycket kan ställas in.
- ▶ Tryck på knappen (4). Nästa effektnivå har ställts in. Efter den tredje effektnivån följer den första effektnivån igen.
- ▶ Tryck på tryckknappen (4) upprepade gånger tills önskad effektnivå är inställd

Manöverfältet stängs av automatiskt 5 minuter efter att högtrycksvätten har stängts av.

## 10.5 Rengöra

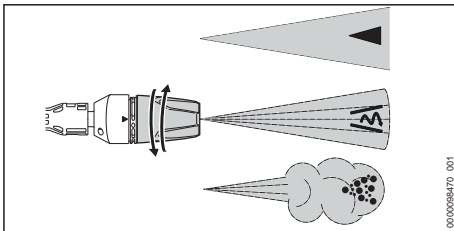

3-i-1-munstycket kan ställas in beroende på användning:

- Det platta spolröret ◀ lämpar sig för rengöring av lätt till medelsvår smuts.
- Rotormunstycket  lämpar sig för rengöring av envis smuts på okänsliga ytor.
- Sprutmunstycket  lämpar sig för rengöring med rengöringsmedel.
- ▶ Rikta vattenstrålen mot ett mindre synligt område på ytan och kontrollera att ytan inte skadas innan rengöringen påbörjas.
- ▶ Välj ett avstånd mellan munstycke och den yta som ska rengöras som gör att ytan inte skadas.
- ▶ Ställ in 3-i-1-munstycket på ett sådant sätt att ytan som ska rengöras inte skadas.
- ▶ Ställ bara in 3-i-1-munstycket när sprutpistolens spak inte är intryckt.

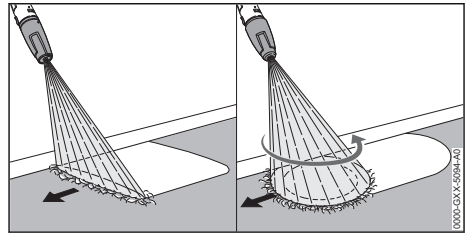



- ▶ Förflytta sprutan jämnt längs den yta som ska rengöras.
- ▶ Gå framåt långsamt och kontrollerat.

## 10.6 Arbeta med rengöringsmedel

Rengöringsmedel kan förbättra vattnets rengöringseffekt.

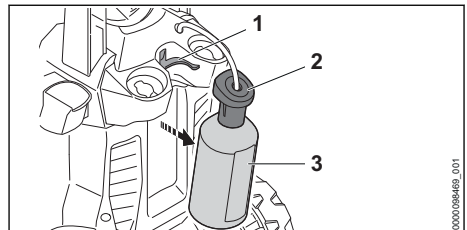
STIHL rekommenderar att du använder rengöringsmedel från STIHL.



- ▶ Ta ut rengöringsmedelsflaskan (3).
- ▶ Skruva av locket (2).
- ▶ Dosera och använd rengöringsmedlet enligt beskrivningen i rengöringsmedlets bruksanvisning.
- ▶ Vrid locket på rengöringsmedelsflaskan (3) och dra åt för hand.
- ▶ Sätt in rengöringsmedelsflaskan (3) i hållaren (1) på högtrycksvätten.
- ▶ Vrid 3-i-1-munstycket till läge  och ställ in den högsta effektnivån.

## 11 Efter arbetet

### 11.1 Efter arbetet

- ▶ Om du har arbetat med rengöringsmedel: Spola av högtrycksvätten.
- ▶ Stäng av högtrycksvätten och dra ut kontakten ur eluttaget.
- ▶ Om högtrycksvätten är ansluten till dricksvattennätet: Stäng vattenkranen.
- ▶ Tryck spaken på sprutpistolen. Vattentrycket reduceras.
- ▶ Lås spaken på sprutpistolen.
- ▶ Koppla bort högtrycksvätten från vattenkällan.
- ▶ Demontera vattenslangen.

- ▶ Demontera och rengör munstycket och spolröret.
- ▶ Demontera sprutpistolen och låt det kvarvarande vattnet rinna ut ur sprutpistolen.
- ▶ Rengör högtryckstvätten.

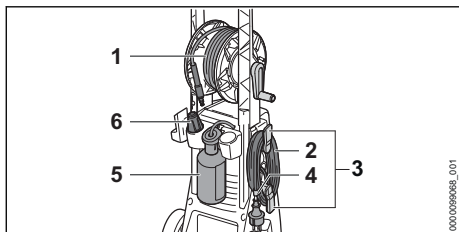

- ▶ Rulla upp högtrycksslangen (1) jämnt.
- ▶ Linda anslutningsledningen (2) på hållarna (3).
- ▶ Säkra anslutningsledningen (2) med klämma (4).
- ▶ Sätt i rengöringsmedelsflaskan (5).
- ▶ Sätt i munstycket (6) .

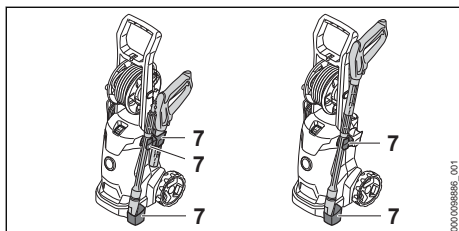

- ▶ Förvara sprutanordningen i hållarna (7) på högtryckstvätten.

## 11.2 Skydda högtryckstvätten med frostskyddsmedel

Om högtryckstvätten inte kan transporteras eller förvaras på ett frostfritt sätt, måste högtryckstvätten skyddas med ett glykolbaserat frostskyddsmedel. Frostskyddsmedlet förhindrar att vattnet i högtryckstvätten fryser och skadar högtryckstvätten.

- ▶ Ta bort spolröret.
- ▶ Anslut den kortaste möjliga vattenslangen till högtryckstvätten.  
Ju kortare vattenslangen är desto mindre frostskyddsmedel behövs.
- ▶ Blanda frostskyddsmedel enligt beskrivningen i bruksanvisningen för frostskyddsmedel.
- ▶ Fyll i frostskyddsmedlet i en ren behållare.
- ▶ Sänk vattenslangen i frostskyddshållaren.
- ▶ Tryck och håll ned spaken på sprutpistolen.
- ▶ Sätt på högtryckstvätten.
- ▶ Tryck och håll in sprutpistolens spak tills en stadig ström av frostskyddsmedel kommer ut

från sprutpistolen och rikta sprutpistolen i behållaren.

- ▶ Tryck spaken på sprutpistolen flera gånger och släpp loss.
- ▶ Stäng av högtryckstvätten och dra ut kontakten ur eluttaget.
- ▶ Ta bort sprutpistol och vattenslang och låt frostskydd löpa in i tanken.
- ▶ Förvara eller kassera frostskyddsmedel korrekt och på ett miljövänligt sätt.

## 12 Transport

### 12.1 Transportera högtryckstvätten

- ▶ Stäng av högtryckstvätten och dra ut kontakten ur eluttaget.
- ▶ Töm rengöringsmedelsbehållaren eller säkra den så att den inte kan välta, falla ner och röra sig.

### Dra eller bära högtryckstvätten

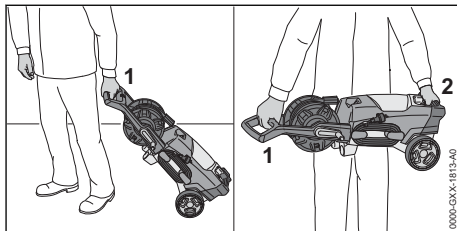

- ▶ Dra högtryckstvätten i handtaget (1).
- ▶ Bär högtryckstvätten i handtaget (1) och transporthandtaget (2).

### Transportera högtryckstvätten i ett fordon

- ▶ Säkra högtryckstvätten så att den inte kan välta eller röra sig.
- ▶ Om högtryckstvätten inte kan transporteras på ett frostsäkert sätt: Skydda högtryckstvätten med frostskyddsmedel.

## 13 Förvaring

### 13.1 Förvara högtryckstvätten

- ▶ Stäng av högtryckstvätten och dra ut kontakten ur eluttaget.
- ▶ Förvara högtryckstvätten enligt följande:
  - Förvara högtryckstvätten utom räckhåll för barn.
  - Högtryckstvätten är ren och torr.
  - Förvara högtryckstvätten i ett stängt rum.
  - Förvara högtryckstvätten vid temperaturer över 0 °C.
  - Om högtryckstvätten inte kan förvaras på ett frostsäkert sätt: Skydda högtryckstvätten med frostskyddsmedel.

## 14 Rengöring

### 14.1 Spola av högtryckstvätt

Om du har arbetat med rengöringsmedel:

- ▶ Ta bort rengöringsmedelsflaskan och töm den.
- ▶ Ta hand om rengöringsmedelsresterna enligt beskrivningen i bruksanvisningen för rengöringsmedlet.
- ▶ Skölj rengöringsmedelsflaskan med rent vatten.
- ▶ Sätt i rengöringsmedelsflaskan.
- ▶ Vrid 3-i-1-munstycket till läge  och ställ in den högsta effektnivån.
- ▶ Sätt på högtryckstvätten och spola med rent vatten i ca 30 sekunder.

### 14.2 Rengör högtryckstvätt och tillbehör

- ▶ Stäng av högtryckstvätten och dra ut kontakten ur eluttaget.
- ▶ Rengör högtryckstvätten, högtrycksslangen, sprutpistolen och tillbehören med en fuktig trasa.
- ▶ Rengör munstycken och kopplingar på högtryckstvätten, högtrycksslangen och sprutpistolen med en fuktig trasa.
- ▶ Rengör ventilationsöppningarna med en pensel.

### 14.3 Rengör munstycket och spolröret

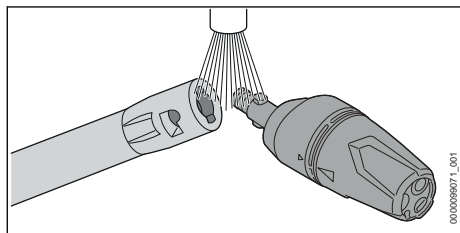

- ▶ Skölj munstycket och spolröret under rinnande vatten och torka med en trasa.

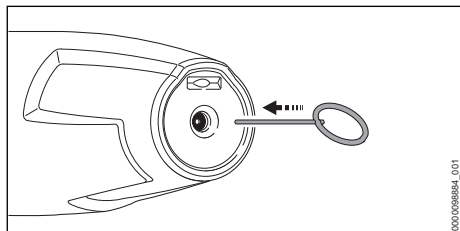

- ▶ Om munstycket är igensatt: Rengör munstycket med rengöringsnålen.

### 14.4 Rengöra vattentillflödessilen

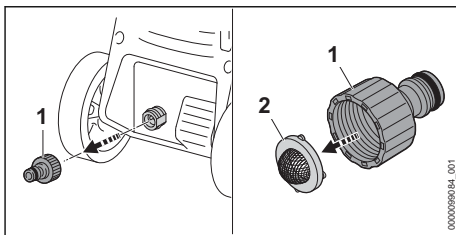

- ▶ Skruva loss munstycket (1) till vattenanslutningen.
- ▶ Ta ur vattentillflödessilen (2) ur munstycket.
- ▶ Skölj vattentillflödessilen (2) under rinnande vatten.
- ▶ Sätt in vattentillflödessilen (2) i munstycket.
- ▶ Skruva av munstycket (1) och dra åt för hand.

### 14.5 Rengöra vattenfiltret

Vattenfiltret måste demonteras för rengöring.

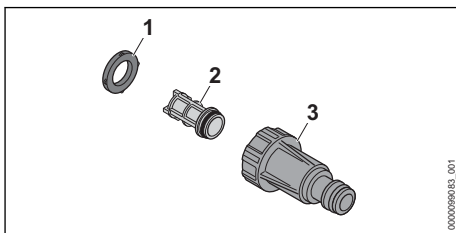

- ▶ Ta ut tätningen (1) ur filterhuset (3).
- ▶ Ta ut filtret (2) ur filterhuset (3).
- ▶ Skölj tätningen (1) och filtret (2) under rinnande vatten.
- ▶ Smörj in tätningen (1) med ett armaturfett.
- ▶ Sätt ihop vattenfiltret igen.

## 15 Underhåll

### 15.1 Underhållsintervall

Underhållsintervallen beror på omgivningsförhållandena och arbetsförhållandena. STIHL rekommenderar följande underhållsintervall:

En gång i månaden

- ▶ Rengör vattentillflödessilen.

## 16 Reparera







### 16.1 Reparera högtryckstvätten

Användaren kan inte reparera högtryckstvätten eller tillbehören själv.

- ▶ Om högtryckstvätten eller tillbehören är skadade: Använd inte högtryckstvätten eller tillbehören och kontakta en STIHL-återförsäljare.

## 17 Felavhjälpning

### 17.1 Åtgärda fel i högtryckstvätten

Fel	Orsak	Åtgärd
Högtryckstvätten startar inte, trots att sprutpistolens spak trycks in.	Anslutningsledningens eller förlängningskabelns kontakt är inte isatt.	<ul style="list-style-type: none"> <li>► Sätt in anslutningsledningens eller förlängningskabelns kontakt i eluttaget.</li> </ul>
	Dvärgbrytaren (säkring) eller jordfelsbrytaren har utlösts. Kretsen är elektriskt överbelastad eller defekt.	<ul style="list-style-type: none"> <li>► Hitta och åtgärda utlösningens orsak. Lägg i dvärgbrytaren (säkring) eller jordfelsbrytaren.</li> <li>► Stäng av andra strömförbrukare som är anslutna i samma strömkrets.</li> </ul>
	Eluttagets säkring räcker inte.	<ul style="list-style-type: none"> <li>► Sätt in anslutningsledningens kontakt i ett korrekt säkrat eluttag,  18.1.</li> </ul>
	Förlängningskabeln har ett felaktigt tvärsnitt.	<ul style="list-style-type: none"> <li>► Använd en förlängningskabel med tillräckligt tvärsnitt,  18.2</li> </ul>
	Förlängningskabeln är för lång.	<ul style="list-style-type: none"> <li>► Använd en förlängningskabel med rätt längd,  18.2</li> </ul>
	Elmotorn är för varm.	<ul style="list-style-type: none"> <li>► Låt högtryckstvätten svalna i 5 minuter.</li> <li>► Rengör munstycket.</li> </ul>
Högtryckstvätten startar inte. Elmotorn brummar.	Nätspänningen är för låg.	<ul style="list-style-type: none"> <li>► Tryck och håll in sprutpistolspaken och sätt på högtryckstvätten.</li> <li>► Stäng av andra strömförbrukare som är anslutna i samma strömkrets.</li> </ul>
	Förlängningskabeln har ett felaktigt tvärsnitt.	<ul style="list-style-type: none"> <li>► Använd en förlängningskabel med tillräckligt tvärsnitt,  18.2</li> </ul>
	Förlängningskabeln är för lång.	<ul style="list-style-type: none"> <li>► Använd en förlängningskabel med rätt längd,  18.2</li> </ul>
Högtryckstvätten stängs av under drift.	Anslutningsledningens eller förlängningskabelns kontakt har dragits ut ur eluttaget.	<ul style="list-style-type: none"> <li>► Sätt in anslutningsledningens eller förlängningskabelns kontakt i eluttaget.</li> </ul>
	Dvärgbrytaren (säkring) eller jordfelsbrytaren har utlösts. Kretsen är elektriskt överbelastad eller defekt.	<ul style="list-style-type: none"> <li>► Hitta och åtgärda utlösningens orsak. Lägg i dvärgbrytaren (säkring) eller jordfelsbrytaren.</li> <li>► Stäng av andra strömförbrukare som är anslutna i samma strömkrets.</li> </ul>
	Eluttagets säkring räcker inte.	<ul style="list-style-type: none"> <li>► Sätt in anslutningsledningens kontakt i ett korrekt säkrat eluttag,  18.1.</li> </ul>
	Elmotorn är för varm.	<ul style="list-style-type: none"> <li>► Låt högtryckstvätten svalna i 5 minuter.</li> <li>► Rengör munstycket.</li> </ul>
Högtryckspumpen sätts på och stängs av upprepade gånger utan att sprutpistolens spak hålls inne.	Högtryckspumpen, högtrycksslangen eller sprutanordningen är otäta.	<ul style="list-style-type: none"> <li>► Låt en STIHL-återförsäljare kontrollera högtryckstvätten.</li> </ul>
Arbetstrycket fluktuerar eller faller.	Det är brist på vatten.	<ul style="list-style-type: none"> <li>► Öppna vattenkranen helt.</li> <li>► Se till att det finns tillräckligt med vatten.</li> </ul>
	Munstycket är blockerat.	<ul style="list-style-type: none"> <li>► Rengör munstycket.</li> </ul>

Fel	Orsak	Åtgärd
	Vatteninloppssilen eller vattenfiltret är igensatta.	► Rengör vatteninloppssilen och vattenfiltret.
	Högtryckspumpen, högtrycksslangen eller sprutanordningen är otäta eller defekta.	► Låt en STIHL-återförsäljare kontrollera högtryckstvätten.
Vattenstrålen har en förändrad form.	Munstycket är blockerat.	► Rengör munstycket.
	Munstycket är slitet.	► Byt munstycket.
Rengöringsmedel sugts inte upp.	Flaskan för rengöringsmedel är tom.	► Fyll på flaskan med rengöringsmedel.
	Filtret i rengöringsmedelsflaskan är smutsigt.	► Skölj filtret under rinnande vatten.
Anslutningar till högttryckstvätten, högtrycksslangen, sprutpistolen eller spolröret är svåra att koppla samman.	Anslutningarnas tätningar är inte smorda.	► Smörj in tätningarna med fett.  17.2
LED-lampan "BATTERIINDIKERING" blinkar rött.	Batterierna i manöverpanelen är tomma.	► Sätt i nya batterier i manöverpanelen.
Aktiveringsknappen blinkar grönt.	Högtryckstvätten och manöverpanelen är inte längre anslutna till varandra.	► Stäng av högtryckstvätten. ► Minska avståndet mellan sprutpistolen och högtryckstvätten. ► Sätt på högtryckstvätten och manöverpanelen.

## 17.2 Smörj in tätningarna med fett

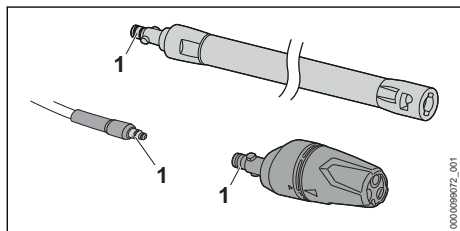

- Smörj in tätningarna (1) med ett armaturfett.

## 18 Tekniska data

### 18.1 Högtryckstvätt STIHL RE 100.0 PLUS CONTROL

#### Utförande 220 V–230 V/50 Hz

- Säkring (karaktäristik "C" eller "K"): 10 A
- Effektförbrukning: 2,1 kW
- Maximalt tillåten nätimpedans: 0,38 ohm
- elektrisk skyddsklass: II
- Elektrisk skyddsklass: IPX5
- Arbetstryck (p): 11 MPa (110 bar)
- Max tillåtet tryck (p max.): 15 MPa (150 bar)
- Max vattenframledningstryck (p in max.): 1 MPa (10 bar)

- Max vattengenomflöde (Q max.): 7,6 l/min (450 l/h)
- Min vattengenomflöde (Q min): 5,8 l/min (350 l/h)
- Max sughöjd: 0,5 m
- Max vattentemperatur under tryckdrift (t in max): 40 °C
- Max vattentemperatur under sugdrift: 20 °C
- Mått
  - Längd: 340 mm
  - Bredd: 320 mm
  - Höjd: 880 mm
- Högtrycksslangens längd: 7 m
- Vikt (m) med monterad sprutanordning: 9 kg
- Tillåtna batterier: AAA-batterier ALKALINE (IEC-storlek LR03)
- Frekvensband: ISM-band 2,4 GHz
- Avgiven maximal överföringseffekt: 13 mW
- Signalområde: ca 16 m. Signalstyrkan är beroende av miljöförhållandena.

Tryckberoende data mäts vid ett matartryck på 0,3 MPa (3 bar).

### 18.2 Förlängningskablar

Om en förlängningskabel används, måste den ha en skyddsledare och dess ledningar måste ha åtminstone följande tvärsnitt beroende på spänningen och längden på förlängningskabeln:



### Om märkspänningen på typskylten är 220 V till 240 V:

- Upp till 20 m lång kabel: AWG 15/1,5 mm<sup>2</sup>
- 20 till 50 m lång kabel: AWG 13/2,5 mm<sup>2</sup>

### Om märkspänningen på typskylten är 100 V till 127 V:

- Upp till 10 m lång kabel: AWG 14/2,0 mm<sup>2</sup>
- 10 till 30 m lång kabel: AWG 12/3,5 mm<sup>2</sup>

## 18.3 Buller- och vibrationsvärden

K-faktorn för ljudtrycksnivån är 2 dB(A). K-faktorn för ljudeffektnivån är 2 dB(A). K-faktorn för vibrationsvärdena är 2 m/s<sup>2</sup>.

- Ljudtrycksnivå  $L_{pA}$  uppmätt enligt EN 60335-2-79: 80 dB(A)
- Ljudeffektnivå  $L_{wA}$  uppmätt enligt EN 60335-2-79: 89 dB(A)
- Vibrationsvärde  $a_h$  uppmätt enligt EN 60335-2-79, platt spolmunstycke:  $\leq 2,5$  m/s<sup>2</sup>.

Information om uppfyllandet av arbetsgivardirektivet avseende vibration 2002/44/EG finns på [www.stihl.com/vib](http://www.stihl.com/vib).

## 18.4 REACH

REACH är en EG-förordning för registrering, bedömning och godkännande av kemikalier.

Information om REACH-direktivet finns på [www.stihl.com/reach](http://www.stihl.com/reach).

# 19 Reservdelar och tillbehör

## 19.1 Reservdelar och tillbehör

**STIHL** De här symbolerna kännetecknar STIHL-originaldelar och STIHL-origintillbehör.

STIHL rekommenderar att du använder originaldelar och tillbehör från STIHL.

Reservdelar och tillbehör från andra tillverkare kan inte utvärderas av STIHL i fråga om tillförlitlighet, säkerhet och lämplighet trots pågående marknadsobservation och STIHL kan inte ansvara för användningen av dem.

Originaldelar och tillbehör från STIHL kan köpas hos en STIHL-återförsäljare.

## 20 Kassering

### 20.1 Kassera högtryckstvätten

Information om avfallshantering finns att få hos kommunförvaltningen eller en STIHL-återförsäljare.

Icke fackmannamässig kassering kan skada hälsan och miljön.

- ▶ Avfallshanterar STIHLs produkter, inklusive förpackningar, enligt lokala föreskrifter på därför avsedd återvinningsstation.
- ▶ Släng inte i hushållsavfallet.

## 21 EU-försäkran om överensstämmelse

### 21.1 Högtryckstvätt STIHL RE 100.0 PLUS CONTROL

ANDREAS STIHL AG & Co. KG  
Badstraße 115  
D-71336 Waiblingen

Tyskland

intygar på eget ansvar att

- Komponent: Högtryckstvätt
- Fabrikat: STIHL
- Typ: RE 100.0 PLUS CONTROL
- Serieidentifiering: RE02

överensstämmer med relevanta bestämmelser i direktiven 2011/65/EU, 2006/42/EG, 2014/30/EU, 2014/53/EU och har utvecklats och tillverkats i enlighet med versionerna av följande standarder som gäller på produktionsdatumet: EN 60335-1, EN 60335-2-79, EN 55014-1, EN 55014-2, EN 61000-3-2, EN 61000-3-3, EN 62233, EN 62368-1, EN 300 440, EN 301 489-1, EN 301 489-3.

För beräkning av uppmätt och garanterad ljudeffektnivå enligt direktiv 2000/14/EG, bilaga V, har standarden ISO 3744 tillämpats.

- uppmätt ljudeffektnivå: 89 dB(A)
- garanterad ljudeffektnivå: 91 dB(A)

Den tekniska dokumentationen förvaras hos avdelningen för produktgodkännande hos ANDREAS STIHL AG & Co. KG (kommanditbolag).

Tillverkningsår, tillverkningsland samt serienummer står på högtryckstvätten.

Waiblingen, 2021-07-20

ANDREAS STIHL AG & Co. KG

*J. Hoffmann*

enligt fullmakt

Dr. Jürgen Hoffmann, avdelningschef för produktgodkännande, produktreglering

## 22 UKCA-konformitetsdeklaration

### 22.1 Högtrycksvätt STIHL RE 100.0 PLUS CONTROL

**UK  
CA**

ANDREAS STIHL AG & Co. KG  
Badstraße 115  
D-71336 Waiblingen

Tyskland

intyggar på eget ansvar att

- Komponent: Högtrycksvätt
- Fabrikat: STIHL
- Typ: RE 100.0 PLUS CONTROL
- Serieidentifiering: RE02

överensstämmer med relevanta bestämmelser för Storbritannien The Restriction of the Use of Certain Hazardous Substances in Electrical and Electronic Equipment Regulations 2012, Supply of Machinery (Safety) Regulations 2008, Electromagnetic Compatibility Regulations 2016 och Radio Equipment Regulations 2017 har utvecklats och tillverkats i enlighet med versionerna av följande standarder som gäller på produktionsdatumet: EN 60335-1, EN 60335-2-79, EN 55014-1, EN 55014-2, EN 61000-3-2, EN 61000-3-3, EN 62233, EN 62368-1, EN 300 440, EN 301 489-1, EN 301 489-3.

För att bestämma den uppmätta och garanterade ljudeffektnivån utfördes den brittiska förordningen Noise Emission in the Environment by Equipment for use Outdoors Regulations 2001, Schedule 8, med ISO 3744-standarden.

- uppmätt ljudeffektnivå: 89 dB(A)
- garanterad ljudeffektnivå: 91 dB(A)

Den tekniska dokumentationen finns hos ANDREAS STIHL AG & Co. KG.

Tillverkningsår, tillverkningsland samt serienummer står på högtrycksvätten.

Waiblingen, 2021-07-20

ANDREAS STIHL AG & Co. KG



enligt fullmakt

Dr. Jürgen Hoffmann, avdelningschef för produktgodkännande, produktreglering

Alkuperäisen käyttöohjeen vääräms  
0000009652\_006\_FIN

Painettu koordinaattorille paperille.  
Painovänti sisältäval kasvöljyä paperi on kierrätyskelpoista.

© ANDREAS STIHL AG & Co. KG 2022  
0458-004-9821-B\_VA21.122.

## Sisällysluettelo

1	Alkusanat.....	90
2	Tietoja tästä käyttöohjeesta.....	91
3	Yleiskuva.....	91
4	Turvallisuusohjeet.....	93
5	Korkeapainepesurin valmistelu käyttöön..	99
6	Korkeapainepesurin kokoaminen.....	100
7	Liittäminen vesilähteeseen.....	101
8	Korkeapainepesurin yhdistäminen sähköliitäntään.....	103
9	Korkeapainepesurin kytkeminen päälle ja pois päältä.....	103
10	Työskentely korkeapainepesurin kanssa	104
11	Työskentelyn jälkeen.....	105
12	Kuljettaminen.....	106
13	Säilytys.....	106
14	Puhdistaminen.....	107
15	Huoltaminen.....	107
16	Korjaaminen.....	107
17	Häiriöiden poistaminen.....	108
18	Tekniset tiedot.....	109
19	Varaosat ja varusteet.....	110
20	Hävittäminen.....	110
21	EU-vaatimusten mukaisuusvakuutus.....	110
22	UKCA-vaatimusten mukaisuusvakuutus..	111

## 1 Alkusanat

Arvoisa asiakas,

kiitämme sinua STIHLin tuotteen valinnasta. STIHL kehittää ja valmistaa huippuluokan tuotteita pitäen suunnittelun lähtökohtana asiakkaidensa tarpeita. Näin pystymme tarjoamaan asiakkaillemme tuotteita, jotka toimivat luotettavasti myös äärimmäisen vaativissa olosuhteissa.

STIHL tunnetaan myös erinomaisesta asiakaspalvelustaan. Jälleenmyyjämme huolehtivat sekä asiantuntevasta neuvonnasta ja opastuksesta että kattavien teknisten palvelujen tarjoamisesta.

STIHL on sitoutunut kestävään ja vastuulliseen vuorovaikutukseen luonnon kanssa. Tämän käyttöohjeen tarkoituksena on auttaa sinua käyttämään STIHL-tuotetta turvallisesti ja ympäristöystävällisesti pitkän käyttöiän ajan.

Kiitämme sinua STIHLiä kohtaan osoittamastasi luottamuksesta. Toivomme, että olet tyytyväinen hankkimaasi STIHL-tuotteeseen.

*N. S. Stihl*

Tohtori Nikolas Stihl

**TÄRKEÄÄ! LUE OPAS ENNEN KÄYTTÖÄ JA SÄILYTÄ SE VASTAISTA KÄYTTÖÄ VARTEN.**

## 2 Tietoja tästä käyttöohjeesta

### 2.1 Voimassa olevat asiakirjat

Käyttöpaikassa voimassa olevia turvallisuusohjeita on noudatettava.

- ▶ Lue tämän käyttöohjeen lisäksi myös seuraavat oppaat ja varmista niin ikään, että olet ymmärtänyt kyseisten oppaiden sisällön. Säilytä myös nämä oppaat vastaisen käytön varalle:
  - Lisätarvikkeiden käyttöohje ja pakkausohje
  - Puhdistusaineiden käyttöohje ja pakkausohje

### 2.2 Tekstin sisältämien varoitusten merkitseminen

#### VAARA

- Tämä teksti muistuttaa vaaroista, jotka johtavat vakavaan loukkaantumiseen tai jopa kuolemaan.
  - ▶ Tekstissä mainittujen toimenpiteiden avulla on mahdollista välttää vakava loukkaantuminen tai jopa kuolema.

#### VAROITUS

- Tämä teksti muistuttaa vaaroista, jotka voivat johtaa vakavaan loukkaantumiseen tai jopa kuolemaan.
  - ▶ Tekstissä mainittujen toimenpiteiden avulla on mahdollista välttää vakava loukkaantuminen tai jopa kuolema.

#### HUOMAUTUS

- Tämä teksti muistuttaa vaaroista, jotka voivat johtaa esinevahinkoihin.
  - ▶ Tekstissä mainittujen toimenpiteiden avulla on mahdollista välttää esinevahingot.

## 2.3 Tekstissä käytetyt symbolit



Tämä merkki viittaa johonkin tämän käyttöohjeen lukuun.

## 3 Yleiskuva

### 3.1 Korkeapainepesuri

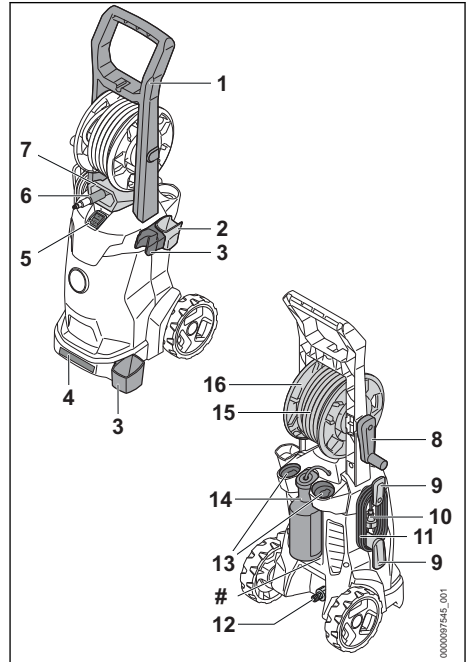

- 1 Kahva**  
Kahva on tarkoitettu korkeapainepesurin kantamiseen ja kuljettamiseen.
- 2 Pidike**  
Pidikettä käytetään ruiskupistoolin säilyttämiseen.
- 3 Pidike**  
Pidikettä käytetään ruiskutuslaitteen säilyttämiseen.
- 4 Kuljetuskahva**  
Kuljetuskahva on tarkoitettu korkeapainepesurin kantamiseen.
- 5 Keinukytkin**  
Korkeapainepesuri käynnistetään ja sammutetaan keinukytkimellä.
- 6 Yhde**  
Yhteitä käytetään vesiletkun liittämiseen.
- 7 Ohjainaukko**  
Ohjainaukko ohjaa korkeapaineletkua letkukelasta etupuolella.

- 8 Kampi**  
Kammella pyöritetään letkukelaa.
- 9 Pidike**  
Pidikettä käytetään liitoskaapelin irrottamiseen ja säilyttämiseen.
- 10 Verkkopistoke**  
Verkkopistoke yhdistää liitoskaapelin pistoraasiaan.
- 11 Liitoskaapeli**  
Liitoskaapeli yhdistää korkeapainepesurin verkkopistokkeeseen.
- 12 Yhde**  
Yhteitä käytetään vesiletkun liittämiseen.
- 13 Kotelot**  
Koteloissa säilytetään mukana toimitettuja suuttimia.
- 14 Pesuainepullo**  
Puhdistusainepulloa käytetään puhdistusaineella puhdistamiseen.
- 15 Korkeapaineletku**  
Korkeapaineletku ohjaa vettä korkeapainepumpusta ruiskupistooliin.
- 16 Letkukela**  
Letkurumpua käytetään korkeapaineletkun kelaamiseen.
- # Koneen numerolla varustettu arvokilpi**

## 3.2 Ruiskutuslaite

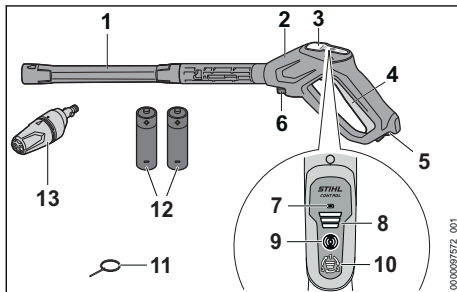

- 1 Suihkuputki**  
Suihkuputki yhdistää ruiskutuspistoolin suuttimeen.
- 2 Ruiskutuspistooli**  
Ruiskutuspistoolia käytetään ruiskutuslaitteen pitämiseen ja ohjaamiseen.
- 3 Käyttöpaneeli**  
Käyttöpaneelin avulla työskentelypaine voidaan näyttää ja säätää.

- 4 Vipu**  
Vipu avaa ja sulkee ruiskupistoolin venttiilin. Vipu käynnistää ja pysäyttää vesisuihkun.
- 5 Lukkovipu**  
Lukkovipu avaa vivun lukituksen.
- 6 Lukitusvipu**  
Lukitusvipu pitää yhteen ruiskupistoolin sisällä.
- 7 LED-merkkivalo PARISTON NÄYTTÖ**  
LED-merkkivalo osoittaa pariston lataustason.
- 8 LED-valot "TEHOTASOT"**  
LED-merkkivalot osoittavat työpaineen asetetun tehoston.
- 9 Aktiivointipainike**  
Aktiivointipainike kytkee käyttöpaneelin päälle ja näyttää tilan LED-merkkivaloilla.
- 10 Painike**  
Painiketta käytetään työpaineen asettamiseen.
- 11 Puhdistusneula**  
Puhdistusneulalla puhdistetaan suuttimet.
- 12 AAA-paristot (IEC-koko LR03)**  
AAA-paristo syöttävät ruiskupistoolille energiaa.
- 13 3-in-1-suutin**  
3-in-1-suutin koostuu litteästä ruiskusuuttimesta, roottorisuuttimesta ja suihkusuuttimesta, johon voidaan lisätä pesuainetta.

## 3.3 Symbolit

Korkeapainepesuri, ruiskuyksikkö ja 3-in-1-suutin tai puhdistusainepullo ruiskusarja voivat olla varustettuja erilaisilla symboleilla. Symbolien merkitykset ovat seuraavat:

▲ Tässä asennossa litteä suihkusuutin asetaan 3-in-1-suuttimeen.

⚡ Tässä asennossa roottorisuutin on asetettu 3-in-1-suuttimeen.

☼ Tässä asennossa 3-in-1-suuttimeen asetaan heikko vesisuihku ja siihen voidaan lisätä pesuainetta.

☼ Säädetään 3-in-1-suutinta vain, kun ruiskutuspistoolin vipua painetaan.



Lukkovipu avaa tässä asennossa vivun lukituksen.

Vipu lukitsee tässä asennossa kytkentävivun lukituksen.



Tyhjennä tai kiinnitä puhdistusainepullo ennen kuljetusta niin, ettei se voi kaatua eikä liikkua paikaltaan.



Älä hävitä tuotetta talousjätteen mukana.



**LWA** Taattu äänenpainetaso dB(A) direktiivin 2000/14/EY mukaan. Direktiivissä määriteltyä mittaumenetelmää noudattamalla on mahdollista vertailla keskenään erilaisten tuotteiden melupäästöjä.



Alkuperäiset STIHL-varaosat ja alkupe-  
raiset STIHL-varusteet tunnistaa näistä  
merkeistä.

## 4 Turvallisuusohjeet

### 4.1 Varoitusmerkit

Korkeapainepesuriin sijoitettujen varoitusmerkkien merkitys on seuraava:



Noudata turvallisuusohjeita ja toimi niiden sisältämien ohjeiden mukaisesti.



Lue käyttöohje ja varmista, että olet ymmärtänyt sen sisällön. Säilytä käyttöohje myöhemmä käyttöä varten.



Käytä suojalaseja.



- Älä suuntaa vesisuihkua ihmisiin tai eläimiin.
- Älä suuntaa vesisuihkua sähkölaitteisiin, sähköliitäntöihin, pistorasioihin ja sähköä johtaviin johtoihin.
- Älä suuntaa vesisuihkua sähkölaitteisiin ja korkeapainepesuriin.



Jos liitoskaapeli tai jatkokaapeli on vaurioitunut: irrota verkkopistoke pistorasista.



Älä yhdistä korkeapainepesuria suoraan vesijohtoverkkoon.



Sammuta korkeapainepesuri työtaukojen sekä laitteen kuljettamisen, säilyttämisen, huoltamisen ja korjaamisen ajaksi.



Älä kuljeta tai säilytä korkeapainepesuria alle 0 °C:n lämpötiloissa.

### 4.2 Määräysten mukainen käyttö

STIHL RE 100.0 PLUS CONTROL -korkeapainepesuri on tarkoitettu käytettäväksi esimerkiksi ajoneuvojen, perävaunujen, terassien, polkujen ja julkisivujen puhdistukseen.

Korkeapainepesuri ei sovellu kaupalliseen käyttöön.

Korkeapainepesuria ei saa käyttää sateella.

### ▲ VAROITUS

- Jos korkeapainepesuria ei käytetä sille määriteltyyn käyttötarkoitukseen, seurauksena voi olla vakava tai jopa hengenvaarallinen loukkaantuminen sekä esinevahinkoja.
  - Käytä korkeapainepesuria tämän käyttöohjeen kuvauksen mukaisesti.

STIHL RE 100.0 PLUS CONTROL -korkeapainepesuria ei saa käyttää seuraaviin tarkoituksiin:

- Asbestisementin ja vastaavien pintojen puhdistamiseen
- Lyijymaalilla päällystettyjen tai maalattujen pintojen puhdistamiseen
- Elintarvikkeen kanssa kosketukseen joutuvien pintojen puhdistamiseen
- Itse korkeapainepesurin puhdistamiseen

### 4.3 Käyttäjää koskevat vaatimukset

### ▲ VAROITUS

- Käyttäjä ei kykene tunnistamaan eikä arvioimaan korkeapainepesuriin liittyviä vaaroja, ellei hän ei ole saanut asianmukaista perehdytystä korkeapainepesurin käyttöön. Käyttäjä tai sivulliset saattavat loukkaantua vakavasti tai jopa hengenvaarallisesti.



- Lue käyttöohje ja varmista, että olet ymmärtänyt sen sisällön. Säilytä käyttöohje myöhemmä käyttöä varten.

- Jos luovutat korkeapainepesurin toiselle henkilölle: anna käyttöohjeet mukaan.
- Varmista, että käyttäjä täyttää seuraavat ehdot:
  - Käyttäjä on valpas.

- Tätä konetta eivät saa käyttää henkilöt (mukaan lukien lapset), joilla on heikentyneet fyysiset, sensorimotoriset tai henkiset

kyvyt tai joilla ei ole kokemusta tai tietoa.

- Käyttäjät kykenee tunnistamaan ja arvioimaan korkeapainepesuriin liittyvät vaarat.
- Käyttäjä on täysi-ikäinen tai kansallisten määräysten mukaisessa valvotussa ammattikoulutuksessa.
- Käyttäjä on saanut STIHL-erikoisliikkeeltä tai joltakin muulta asiantuntevalta henkilöltä perehdytyksen korkeapainepesurin käyttöön, ennen kuin hän käyttää korkeapainepesuria ensimmäisen kerran.
  - Käyttäjä ei ole alkoholin, lääkkeiden tai huumeiden vaikutuksen alainen.
  - ▶ Jos jokin asia on jäänyt sinulle epäselväksi: ota yhteyttä STIHL-erikoisliikkeeseen.

#### 4.4 Vaatetus ja varustus

### ▲ VAROITUS

- Erilaiset sirut ja kappaleet saattavat sinkoutua työskentelyn aikana ilmaan suurella nopeudella. Käyttäjä voi loukkaantua.
  - ▶ Käytä tiiviisti istuvia suojalaseja. Sopivat suojalaseit on testattu standardin EN 166 tai kansallisten määräysten mukaisesti ja ne on myytävänä asiaankuuluvalla merkinnällä varustettuina.
  - ▶ Käytä pitkähihaista, tiiviisti kehoa vasten olevaa ylävartalon vaatetusta ja pitkälahkeisia housuja.
- Työn aikana voi muodostua aerosoleja. Sisään hengitetyt aerosolit voivat olla haitallisia terveydelle ja laukaista allergisia reaktioita.
  - ▶ Suorita riskiarviointi puhdistettavan pinnan ja sen ympäristön mukaan.
  - ▶ Jos riskinarviointi osoittaa, että aerosoleja muodostuu: käytä suojausluokan FFP2 tai vastaavan suojausluokan hengityssuojainta.



- Käyttäjä voi liukastua, mikäli hänellä ei ole yllään työskentelyyn sopivia jalkineita. Käyttäjä voi loukkaantua.
  - ▶ Käytä tukevia, umpinaisia ja karkeapohjaisia jalkineita.

#### 4.5 Työskentelyalue ja ympäristö

### ▲ VAROITUS

- Sivulliset, lapset ja eläimet eivät pysty tunnistamaan eivätkä arvioimaan korkeapainepesurista ja ilmaan nousevista kappaleista aiheutuvia vaaroja. Sivulliset, lapset ja eläimet saattavat loukkaantua vakavasti, minkä lisäksi seurausena voi olla esinevahinkoja.
  - ▶ Pidä sivulliset, lapset ja eläimet loitolla työskentelyalueesta.
  - ▶ Älä jätä korkeapainepesuria valvomatta.
  - ▶ Varmista, että lapset eivät voi leikkiä korkeapainepesurilla.
- Seurauksena voi olla sähköiskuja, mikäli laitteella työskennellään sateessa tai kosteassa ympäristössä. Käyttäjä voi altistua vakavalle tai jopa hengenvaaralliselle loukkaantumiselle, minkä lisäksi myös korkeapainepesuri voi vaurioitua.
  - ▶ Älä työskentele sateessa.
  - ▶ Aseta korkeapainepesuri niin, ettei se kastu tippuvasta vedestä.
  - ▶ Aseta korkeapainepesuri märän työskentelyalueen ulkopuolelle.
- Korkeapainepesurin sähköosat voivat synnyttää kipinöitä. Kipinät voivat aiheuttaa helposti syttyvää tai räjähdysalttiissa ympäristössä tulipalon ja räjähdysten. Seurauksena voi olla vakava tai jopa hengenvaarallinen loukkaantuminen ja esinevahinkoja.
  - ▶ Älä työskentele helposti syttyvässä tai räjähdysalttiissa ympäristössä.

#### 4.6 Turvallinen toimintakunto

- Korkeapainepesuri on turvallisessa toimintakunnossa, jos seuraavat edellytykset täyttyvät:
- Korkeapainepesuri on ehjä.
  - Korkeapaineletku, kahva, liitännät ja ruiskutuslaitte ovat vahingoittumattomia.
  - Ruiskutuslaitte on asennettu oikein.
  - Liitoskaapeli, jatkokaapeli ja näiden verkkopistoke ovat ehjiä.

- Korkeapainepesuri on puhdas ja kuiva.
- Ruiskutuslaite on puhdas.
- Hallintalaitteet toimivat moitteettomasti, eikä hallintalaitteisiin ole tehty muutoksia.
- Korkeapainepesuriin on asennettu siihen tarkoitettuja alkuperäisiä STIHL-varusteita.
- Varusteet on asennettu oikein.

## ▲ VAROITUS

- Jos laite ei ole turvallisessa toimintakunnossa, osat saattavat toimia virheellisesti. Myös turvalaitteet saattavat tällöin lakata toimimasta. Tämä voi johtaa vakavaan tai hengenvaaralliseen loukkaantumiseen.
  - ▶ Käytä korkeapainepesuria vain, jos se on vahingoittumaton.
  - ▶ Käytä ainoastaan vahingoittumatonta korkeapaineletkua, vahingoittumattomia liitäntöjä ja ruiskutusyksikköä, jossa ei ole minikäänlaisia vaurioita.
  - ▶ Asenna ruiskutuslaite tämän käyttöohjeen mukaisen mukaisesti.
  - ▶ Käytä laitetta ainoastaan ehjällä liitoskaapelilla, jatkokaapelilla ja verkkopistokkeella varustettuna.
  - ▶ Jos korkeapainepesuri on likainen tai märkä: puhdista korkeapainepesuri ja anna kuivua.
  - ▶ Jos ruiskutusyksikkö on likainen: puhdista ruiskutusyksikkö.
  - ▶ Älä tee muutoksia korkeapainepesuriin.
  - ▶ Jos hallintalaitteet eivät toimi: Älä käytä korkeapainepesuria.
  - ▶ Älä koskaan oikosulje paristoa metallilangoilla tai muilla metallisilla osilla.
  - ▶ Aseta paristojen navat (+/-) oikein.
  - ▶ Asenna korkeapainepesuriin siihen tarkoitettuja alkuperäisiä STIHL-varusteita.
  - ▶ Asenna varusteet käyttöohjeen tai lisävarusteen käyttöohjeen mukaisesti.
  - ▶ Älä työnnä esineitä korkeapainepesurissa oleviin aukkoihin.
  - ▶ Uusi kuluneet tai vaurioituneet ohjekyltit.
  - ▶ Jos jokin asia on jäänyt sinulle epäselväksi: Ota yhteyttä STIHL-erikoisliikkeeseen.

## 4.7 Työskentely

### ▲ VAROITUS

- Eräissä tilanteissa käyttäjä ei enää pysty työskentelemään keskittyneesti. Käyttäjä voi kompastua, kaatua ja loukkaantua vakavasti.
  - ▶ Työskentele rauhallisesti ja harkitusti.
  - ▶ Jos valaistus ja näkyvyys on heikko: älä työskentele korkeapainepesurilla.
  - ▶ Käytä korkeapainepesuria yksin.

- ▶ Kiinnitä huomiota esteisiin.
- ▶ Työskentele maanpinnalla seisten ja huolehdi tasapainosi säilymisestä. Jos sinun on työskenneltävä korkealla: käytä nostolavaa tai tukevaa telineitä.
- ▶ Jos tunnet olosi väsyneeksi: pidä tauko.
- Jos korkeapainepesurissa tapahtuu muutoksia tai korkeapainepesurin käyttäytyminen muuttuu työskentelyn aikana, korkeapainepesuri ei ole enää turvallisessa toimintakunnossa. Seurauksena voi olla vakava loukkaantuminen ja esinevahinkoja.
  - ▶ Lopeta työt, irrota verkkopistoke pistorasiasta ja ota yhteys STIHL jälleenmyyjään.
  - ▶ Käytä korkeapainepesuria seisten.
  - ▶ Älä peitä korkeapainepesuria, jotta jäähdytysilma voi vaihtua riittävästi.
- Kun ruiskupistoolin vipu vapautetaan, korkeapainepumppu sammuu automaattisesti ja veden tulo suuttimesta pysähtyy. Korkeapainepesuri on valmiustilassa ja pysyy päällä. Jos ruiskupistoolin vipua painetaan, korkeapainepumppu käynnistyy automaattisesti ja veden tulo suuttimesta alkaa uudelleen. Seurauksena voi olla vakava loukkaantuminen ja esinevahinkoja.
  - ▶ Jos laitetta ei käytetä: lukitse ruiskupistoolin vipu.



- ▶ Sammuta korkeapainepesuri.

- ▶ Irrota korkeapainepesurin verkkopistoke pistorasiasta.
- Vesi voi jäätymä alle 0 °C:n lämpötiloissa puhdistettavalle pinnalle ja korkeapainepesurin osiin. Käyttäjät voi liukastua, kaatua ja loukkaantua vakavasti. Seurauksena voi olla esinevahinkoja.
  - ▶ Älä käytä korkeapainepesuria alle 0 °C:n lämpötiloissa.
- Jos korkeapaineletkua, vesiletkua tai liitoskaapelia vedetään, korkeapainepesuri voi liikkua ja kaatua. Seurauksena voi olla esinevahinkoja.
  - ▶ Älä vedä korkeapaineletkua, vesiletkua tai liitoskaapelia.
- Jos korkeapainepesuri seisoo kaltevalla, epätasaisella tai epäsäännöllisellä pinnalla, se voi liikkua ja kaatua. Seurauksena voi olla esinevahinkoja.
  - ▶ Aseta korkeapainepesuri vaakasuoralle, tasaiselle ja kiinteälle alustalle.
- Jos työskentelet korkealla, korkeapainepesuri tai ruiskuyksikkö saattaa pudota. Seurauksena voi olla vakava loukkaantuminen ja esinevahinkoja.

- ▶ Käytä nostolavaa tai tukevaa telinettä.
  - ▶ Älä aseta korkeapainepesuria nostolavalle tai telineelle.
  - ▶ Jos korkeapaineletkun pituus ei ole riittävä: pidennä korkeapaineletkua korkeapaineletkun jatkeella.
  - ▶ Suojaa ruiskuyksikkö putoamiselta.
  - Vesisuihku voi liuottaa pinnoilta asbestikuituja. Asbestikuidut voivat levitä ilmassa kuivauksen jälkeen ja joutua hengitysilmaan. Sisään hengitettynä asbesti voi olla haitallista terveydelle ja laukaista allergisia reaktioita.
    - ▶ Älä puhdistas asbestipitoisia pintoja.
  - Vesisuihku voi liuottaa öljyä ajoneuvoista tai koneista. Öljyinen vesi voi päästä maaperään, veteen tai viemäreihin. Ympäristö vaarantuu.
    - ▶ Puhdistas ajoneuvoja tai koneita vain paikoissa, joissa on öljynerotin vedenpoistossa.
  - Vesisuihkutus yhdessä lyijypitoisen maalin kanssa voi muodostaa lyijypitoisia aerosoleja ja lyijypitoista vettä. Lyijypitoiset aerosolit ja lyijypitoinen vesi voivat päästä maaperään, veteen tai viemäreihin. Sisään hengitetyt aerosolit voivat olla haitallisia terveydelle ja laukaista allergisia reaktioita. Ympäristö vaarantuu.
    - ▶ Älä puhdistas lyijymaalilla päällystettyjä tai maalattuja pintoja.
  - Vesisuihku voi vahingoittaa herkkiä pintoja. Seurauksena voi olla esinevahinkoja.
    - ▶ Älä puhdistas herkkiä pintoja roottorisuihkusuuttimen avulla.
    - ▶ Puhdistas herkät kumiset, kankaiset, puiset ja vastaavat pinnat pienemmällä käyttöpaineella ja pidemmältä etäisyydeltä.
  - Jos roottorisuutin joutuu käytön aikana kosketuksiin likaisen veden kanssa, roottorisuutin saattaa vaurioitua.
    - ▶ Älä käytä roottorisuutinta likaisen veden kanssa.
    - ▶ Kun säiliö puhdistetaan: tyhjänsä säiliö ja anna veden valua ulos puhdistuksen aikana.
  - Helposti syttyvät ja räjähtävät nesteet voivat aiheuttaa tulipaloja ja räjähdyksiä. Seurauksena voi olla vakava tai hengenvaarallinen loukkaantuminen ja esinevahinkoja.
    - ▶ Älä ime tai puhalla ulos syttyviä tai räjähtäviä nesteitä.
  - Imetty ärsyttävä, syövyttävä ja myrkyllinen neste voi vaarantaa terveyttä ja vaurioittaa korkeapainepesurin osia. Seurauksena voi olla vakava tai hengenvaarallinen loukkaantuminen ja esinevahinkoja.
- ▶ Älä ime tai puhalla ulos ärsyttäviä tai myrkyllisiä nesteitä.
  - Voimakas vesisuihku voi aiheuttaa ihmisten ja eläinten loukkaantumisen sekä esinevahinkoja.
 



- ▶ Älä suuntaa vesisuihkua ihmisiin tai eläimiin.
  - ▶ Älä ohjaa vesisuihkua huonosti näkyviin kohteisiin.
    - ▶ Älä puhdistas vaatteita niiden ollessa päällä.
    - ▶ Älä puhdistas kenkiä niiden ollessa jalassa.
  - Jos sähkölaitteet, sähköliitännät, pistorasiat ja sähköjohdot joutuvat kosketuksiin veden kanssa, voi aiheutua sähköisku. Seurauksena voi olla vakava tai hengenvaarallinen loukkaantuminen ja esinevahinkoja.
 



- ▶ Älä suuntaa vesisuihkua sähkölaitteisiin, sähköliitäntöihin, pistorasioihin ja sähköä johtaviin johtoihin.
  - ▶ Älä kohdistas vesisuihkua liitoskaapeliin tai jatkojohtoon.
  - Jos sähkölaitteet tai korkeapainepesuri joutuvat kosketuksiin veden kanssa, voi aiheutua sähköisku. Käyttäjä saattaa loukkaantua vakavasti tai kuolla ja lisäksi saattaa syntyä esinevahinkoja.
 



- ▶ Älä suuntaa vesisuihkua sähkölaitteisiin ja korkeapainepesuriin.
  - ▶ Pidä sähkölaitteet ja korkeapainepesuri etäällä puhdistettavasta pinnasta.
  - Väärin sijoitettu korkeapaineletku voi vaurioitua. Vaurio voi aiheuttaa veden pääsemisen ympäristöön hallitsemattomasti suurella paineella. Seurauksena voi olla vakava loukkaantuminen ja esinevahinkoja.
    - ▶ Älä suuntaa vesisuihkua korkeapaineletkuun.
    - ▶ Sijoita korkeapaineletku siten, että se ei ole jännitetty tai kiertynyt.
    - ▶ Aseta korkeapaineletku niin, ettei se vahingoitu, rikkoudu ja ettei siihen kohdistu puristusta tai hankausta.
    - ▶ Suojaa korkeapaineletkua kuumuudelta, öljyltä ja kemikaaleilta.
  - Väärin asennettu vesiletku voi vaurioitua ja johtaa kompastumiseen. Tästä voi olla seurauksena sekä loukkaantuminen että vesiletkun vaurioituminen.
    - ▶ Älä suuntaa vesisuihkua vesiletkuun.



- ▶ Vedä ja merkitse vesiletku siten, ettei siihen voi kompastua.
- ▶ Sijoita vesiletku siten, että se ei ole jännitetty tai kiertynyt.
- ▶ Aseta vesiletku niin, ettei se vahingoitu, rikkoudu ja ettei siihen kohdistu puristusta tai hankausta.
- ▶ Suojaa vesiletku kuumuudelta, öljyltä ja kemikaaleilta.
- Varmakas vesisuihku aiheuttaa vastavoimia. Vastavoimien vaikutuksesta käyttäjä saattaa menettää ruiskuyksikön hallinnan. Käyttäjä saattaa loukkaantua vakavasti ja voi syntyä esinevahinkoja.
  - ▶ Pidä ruiskupistoolista kiinni molemmin käsin.
  - ▶ Työskentele tämän käyttöohjeen mukaisesti.

## 4.8 Puhdistusaineet

### ▲ VAROITUS

- Iho tai silmät voivat ärsyntyä, jos puhdistusaineita joutuu kosketuksiin ihon tai silmien kanssa.
  - ▶ Noudata puhdistusaineen käyttöohjetta.
  - ▶ Vältä koskettamasta puhdistusaineisiin.
  - ▶ Jos iho on joutunut kosketuksiin nesteen kanssa: pese altistuneet ihoalueet runsaalla vedellä ja saippualla.
  - ▶ Jos ainetta on joutunut silmiin: huuhtele silmiä runsaalla vedellä vähintään 15 minuutin ajan ja hakeudu lääkäriin.
- Väärät tai sopimattomat puhdistusaineet voivat vahingoittaa korkeapainepesuria tai puhdistettavan esineen pintaa ja vahingoittaa ympäristöä.
  - ▶ STIHL suosittelee käyttämään alkuperäisiä STIHL-puhdistusaineita.
  - ▶ Noudata puhdistusaineen käyttöohjetta.
  - ▶ Jos jokin asia on jäänyt sinulle epäselväksi: ota yhteyttä STIHL-erikoisliikkeeseen.

## 4.9 Vesiliitäntä

### ▲ VAROITUS

- Kun ruiskupistoolin vipu vapautetaan, vesiletkussa syntyy takapotku. Takapotku työntää likaantunutta vettä takaisin juomavesiverkkoon. Juomavesi voi saastua.



- ▶ Älä yhdistä korkeapainepesuria suoraan vesijohtoverkkoon.

- ▶ Noudata vesilaitoksen määräyksiä. Käytä tarvittaessa asianmukaista järjestelmän

erottelua (esim. paluun estäjä) juomavesiverkkoon kytkettäessä.

- Liikaantunut tai hiekkaa sisältävä vesi voi vaurioittaa korkeapainepesurin osia.
  - ▶ Käytä puhdasta vettä.
  - ▶ Jos käytetään likaista tai hiekkapitoista vettä: käytä korkeapainepesuria yhdessä vesisuodattimen kanssa.
- Jos korkeapainepesuri saa liian vähän vettä, korkeapainepesurin komponentit voivat vaurioitua.
  - ▶ Avaa vesihana kokonaan.
  - ▶ Varmista, että korkeapainepesurin veden-syöttö on riittävä, 18.

## 4.10 Sähköliitäntän yhdistäminen

Seuraavat tekijät voivat mahdollisesti aiheuttaa kosketuksen jännitteisiin osiin:

- Liitoskaapeli tai jatkokaapeli on vaurioitunut.
- Liitoskaapelin tai jatkokaapelin verkkopistoke on vaurioitunut.
- Pistorasiaa ei ole asennettu oikein.

### ▲ VAARA

- Jännitteisten osien koskettaminen saattaa aiheuttaa sähköiskun. Käyttäjä voi loukkaantua vakavasti tai jopa hengenvaarallisesti.
  - ▶ Varmista, että sekä liitoskaapeli, jatkokaapeli että näiden verkkopistokkeet ovat ehjiä.



Jos liitoskaapeli tai jatkokaapeli on vaurioitunut:

- ▶ Älä koske vaurioituneeseen kohtaan.
- ▶ Irrota verkkopistoke pistorasiasta.
- ▶ Liitoskaapelia, jatkojohtoa ja niiden verkkopistoketta saa koskettaa vain kuivin käsin.
- ▶ Yhdistä liitoskaapeli tai jatkokaapelin verkkopistoke asianmukaisesti asennettuun ja suojattuun suojakoskettimella varustettuun pistorasiaan.
- ▶ Pätevän sähköasentajan on tehtävä verkko-liitäntä ja sen on täytettävä standardin IEC 60364-1 vaatimukset. On suositeltavaa, että tämän koneen virtalähde kytketään joko vikavirtasuojakytkimellä, joka katkaisee virransyötön heti, kun vuotovirta maahan tai maadoitustestauslaitteeseen ylittää 30 mA 30 ms ajan.
- Vaurioitunut tai vääranlainen jatkokaapeli voi johtaa sähköiskuihin. Tämä voi johtaa vakavaan tai hengenvaaralliseen loukkaantumiseen.
  - ▶ Käytä vain jatkokaapelia, jonka poikkipinta-ala on ohjeiden mukainen, 18.2.
  - ▶ Käytä roiskevesisuojusta ja ulkikäyttöön hyväksyttyä jatkojohtoa.

- ▶ Käytä jatkojohtoa, jolla on samat ominaisuudet kuin korkeapainepesurin liitoskaapelissa,  18.2.
- ▶ On suositeltavaa käyttää kaapelirumpua, joka pitää pistorasiaa vähintään 60 mm maanpinnan yläpuolella.

## **VAROITUS**

- Jos verkkojännite tai verkkotaajuus on väärä, korkeapainepesurin jännite voi kasvaa työskentelyn aikana liian suureksi. Korkeapainepesuri voi vaurioitua.
  - ▶ Varmista, että sähköverkon verkkojännite ja verkkotaajuus vastaavat korkeapainepesurin arvokilvessä ilmoitettuja arvoja.
- Jos moniosaiseen pistorasiaan on yhdistetty useita sähkölaitteita, sähkökomponentit voivat ylikuormittua työskentelyn aikana. Komponentit voivat kuumentua ja aiheuttaa tulipalon. Seurauksena voi olla vakava tai hengenvaarallinen loukkaantuminen ja esinevahinkoja.
  - ▶ Yhdistä samaan pistorasiaan vain yksi korkeapainepesuri.
  - ▶ Älä yhdistä korkeapainepesuria monipaikkaiseen pistorasiaan.
- Väärin sijoitettu liitoskaapeli tai jatkokaapeli voi vaurioitua ja aiheuttaa kompastumisen. Tästä voi olla seurauksena sekä loukkaantuminen että liitoskaapelin tai jatkokaapelin vaurioituminen.
  - ▶ Sijoita liitoskaapeli ja jatkokaapeli siten, ettei vesisuihku voi koskettaa kaapeleita.
  - ▶ Sijoita ja merkitse liitoskaapeli ja jatkojohto siten, ettei niihin voi kompastua.
  - ▶ Sijoita liitoskaapeli ja jatkokaapeli siten, etteivät kaapelit ole jännitetyjä tai kiertyneitä.
  - ▶ Sijoita liitoskaapeli ja jatkokaapeli siten, että kaapelit eivät vaurioidu, rikkoudu tai joudu puristuksiin tai hankaudu.
  - ▶ Suojaa liitoskaapeli ja jatkokaapeli kuumuudelta, öljyltä ja kemikaaleilta.
  - ▶ Sijoita liitoskaapeli ja jatkokaapeli kuivalle alustalle.
- Jatkokaapeli lämpenee työskentelyn aikana. Muodostunut lämpö voi aiheuttaa tulipalon, jos lämpö ei pääse poistumaan.
  - ▶ Kaapelirumpua käytettäessä: kelaa kaapeli kokonaan pois kaapelirummulta.

### 4.11 Kuljettaminen

## **VAROITUS**

- Korkeapainepesuri voi kaatua tai liikkua paikaltaan kuljetuksen aikana. Seurauksena voi olla loukkaantuminen ja esinevahinkoja.

- ▶ Lukitse ruiskupistoolin vipu.
- ▶ Sammuta korkeapainepesuri.



- ▶ Irrota korkeapainepesurin verkkopistoke pistorasiasta.



- ▶ Tyhjennä tai kiinnitä pesuainepullo niin, ettei se voi kaatua eikä liikkua paikaltaan.
- ▶ Varmista korkeapainepesuri kiinnityshihnoilla, vöillä tai verkolla siten, ettei se pääse kaatumaan ja liikkumaan.
- Vesi voi jäätyä alle 0 °C:n lämpötiloissa korkeapainepesurin osiin. Korkeapainepesuri voi vaurioitua.
  - ▶ Tyhjennä korkeapainepesuri ja ruiskutuslaite.
  - ▶ Jos korkeapainepesuria ei voida kuljettaa pakkaselta suojassa: Suojaa korkeapainepesuri glykolipohjaisella pakkasnestellä.



### 4.12 Säilytys

## **VAROITUS**

- Lapset eivät pysty tunnistamaan eivätkä arvioimaan korkeapainepesurista aiheutuvia vaaroja. Lapset voivat loukkaantua vakavasti.
  - ▶ Lukitse ruiskupistoolin vipu.
  - ▶ Sammuta korkeapainepesuri.
- ▶ Irrota korkeapainepesurin verkkopistoke pistorasiasta.
- ▶ Säilytä korkeapainepesuria poissa lasten ulottuvilta.
- Kosteus voi syövyttää korkeapainepesurin sähkökoskettimia ja metalliosia. Korkeapainepesuri voi vaurioitua.
  - ▶ Säilytä korkeapainepesuri puhtaana ja kuivana.
- Vesi voi jäätyä alle 0 °C:n lämpötiloissa korkeapainepesurin osiin. Korkeapainepesuri voi vaurioitua.
  - ▶ Tyhjennä korkeapainepesuri ja korkeapainepesuriyksikkö.
  - ▶ Jos korkeapainepesuria ei voida säilyttää pakkaselta suojassa: suojaa korkeapainepesuri glykolipohjaisella pakkasnestellä.



### 4.13 Puhdistus, huolto ja korjaus

## **VAROITUS**

- Korkeapainepesuri saattaa käynnistyä vahingossa, jos verkkopistoke on yhdistetty pistorasiaan puhdistamisen, huoltamisen tai korjauksen aikana.

misen ajaksi. Seurauksena voi olla vakava loukkaantuminen ja esinevahinkoja.

- ▶ Lukitse ruiskupistoolin vipu.



- ▶ Sammuta korkeapainepesuri.

- ▶ Irrota korkeapainepesurin verkkopistoke pistorasiasta.
- Voimakkaat puhdistusaineet, vesisuihkeella peseminen tai terävät esineet voivat vaurioittaa korkeapainepesuria. Jos korkeapainepesuria ei puhdisteta oikein, korkeapainepesurin osat saattavat toimia virheellisesti. Myös turvalaitteet saattavat tällöin lakata toimimasta. Seurauksena voi olla vakava loukkaantuminen.
  - ▶ Puhdista korkeapainepesuri tämän käyttöohjeen kuvauksen mukaisesti.
- Jos korkeapainepesuri ei huolleta tai korjata oikein, korkeapainepesurin osat saattavat toimia virheellisesti. Myös turvalaitteet saattavat tällöin lakata toimimasta. Tämä voi johtaa vakavaan tai hengenvaaralliseen loukkaantumiseen.
  - ▶ Älä yritä itse huoltaa tai korjata korkeapainepesuria.
  - ▶ Jos liitoskaapeli on viallinen tai vaurioitunut: anna STIHL-erikoisliikkeen vaihtaa liitoskaapeli.
  - ▶ Jos korkeapainepesuri vaatii huoltamista tai korjaamista: ota yhteyttä STIHL-erikoisliikkeen.

## 4.14 Paristo

### ▲ VAROITUS

- Paristoa ei ole suojattu kaikilta ympäristötekijöiltä. Paristo saattaa syttyä tuleen tai räjähtää altistuttuaan joillekin ympäristötekijöille. Seurauksena voi olla vakava loukkaantuminen ja aineellisia vahinkoja.
  - ▶ Suojaa paristo kuumuudelta ja avotulelta.
  - ▶ Älä heitä paristoa tuleen.
  - ▶ Käytä ja säilytä paristoa lämpötila-alueella 0 °C ... +60 °C.
  - ▶ Älä upota paristoa nesteisiin.
  - ▶ Älä altista paristoa suurelle paineelle.
  - ▶ Älä altista paristoa mikroaalloille.
  - ▶ Suojaa paristo kemikaaleilta ja suoloilta.
- Vaurioituneesta paristosta saattaa vuotaa nestettä. Iho tai silmät voivat ärsyntyä, jos iho tai silmät joutuvat kosketuksiin nesteiden kanssa.
  - ▶ Vältä joutumista kosketuksiin nesteiden kanssa.

- ▶ Jos iho on joutunut kosketuksiin nesteiden kanssa: pese altistuneet ihoalueet runsaalla vedellä ja saippualla.
- ▶ Jos ainetta on joutunut silmiin: Huuhtelee silmiä vedellä vähintään 15 minuutin ajan ja hakeudu lääkäriin.
- ▶ Älä lataa paristoja, älä avaa niitä, älä heitä niitä tuleen tai oikosulje niitä.
- Jos paristo nielaistaan, kahden tunnin sisällä saattaa aiheutua vakavia vammoja tai kuolema sisäisten palovammojen ja ruokatorven syöpymisen vuoksi.
  - ▶ Säilytä paristoa ja käyttöpaneelia paikassa, johon lapsilla ja asiattomilla ei ole pääsyä.
  - ▶ Sulje käyttöpaneelin kansi aina tiukasti. Jos kansi ei mene kiinni, irrota paristo ja anna STIHL-erikoisliikkeen vaihtaa käyttöpaneeli.
  - ▶ Jos paristo on nielaistu: Älä oksennuta potilasta. Paristo saattaa tällöin juuttua ruokatorveen. Hakeudu välittömästi lääkäriin.
- Tyhjäksi luultu paristo voi edelleen aiheuttaa vaarallisen oikosulkujännitteen. Seurauksena voi olla vakava loukkaantuminen ja aineellisia vahinkoja.
  - ▶ Noudata kaikkia hävittämistä koskevia lajeja. Hävitä tyhjat paristot välittömästi. Älä pura tai heitä tuleen.

## 5 Korkeapainepesurin valmistelu käyttöön

### 5.1 Korkeapainepesurin valmistelu käyttöön

Seuraavat toimenpiteet on suoritettava aina ennen työskentelyn aloittamista:

- ▶ Varmista, että korkeapainepesuri, korkeapainelietku, letkuliitäntä ja liitoskaapeli ovat kunnossa ja turvallisia käyttää, 4.6.
- ▶ Puhdista korkeapainepesuri, 14.2.
- ▶ Jos käytetään vesisuodatinta: Tarkasta vesisuodatin likaisuuden varalta ja puhdista lika, 14.5.
- ▶ Käytä korkeapainepesuria vain tukevalla ja tasaisella alustalla, joka ei luista eikä kallistu.
- ▶ Pura korkeapainelietku kokonaan letkukelasta, 10.2.
- ▶ Kiinnitä ruiskutuspistooli, 6.3.
- ▶ Asenna ruiskuputki, 6.4.
- ▶ Jos käytät suutinta: Asenna suutin, 6.5.
- ▶ Jos käytetään pesuainetta: Työskentele pesuaineella ja puhdistusainepullolla, 10.6.
- ▶ Kytke vesiliitäntä, 7.
- ▶ Yhdistä korkeapainepesuri sähköliitäntään, 8.

- Jos kuvattuja vaiheita ei voida suorittaa: Älä käytä korkeapainepesuria ja ota yhteys STIHL-erikoisliikkeeseen.

## 6 Korkeapainepesurin kokoaminen

### 6.1 Korkeapainepesurin kokoaminen

Kiinnitä kahva letkurummulla

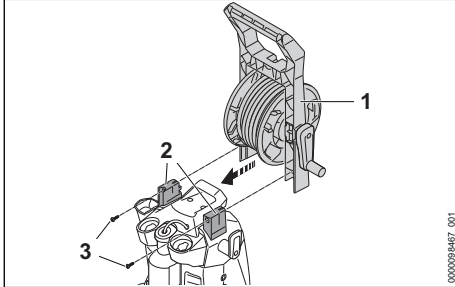

- Työnnä kahva (1) pidikkeisiin (2).
- Kierrä ruuvit (3) paikalleen ja kiristä ne.

Letkurummun kytkentä

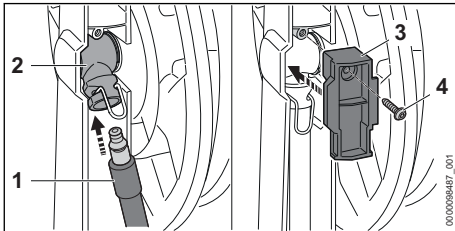

- Aseta yhde (1) kytkimeen (2).
- Yhde (1) napsahtaa kuuluvasti paikalleen.
- Kiinnitä suojus (3) ruuvilla (4).

Suuttimien asettaminen

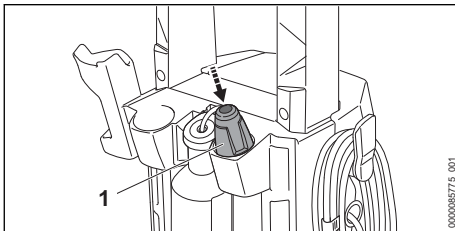

- Sijoita 3-in-1-suutin (1) paikalleen.

### 6.2 Paristojen asettaminen paikalleen

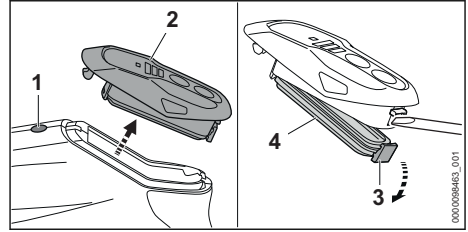

- Paina lukitusnappia (1).
- Poista käyttöpaneeli (2).
- Avaa lukkoviipu (3).
- Poista kansi (4).

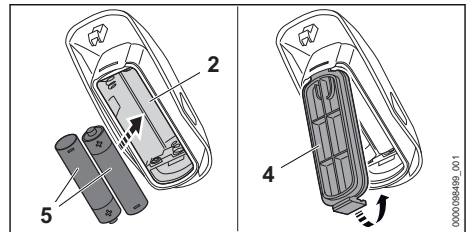

- Aseta paristot (5) käyttöpaneeliin (2) navat (+/-) oikein.
- Sulje kansi (4).
- Aseta käyttöpaneeli ruiskupistooliin. Käyttöpaneeli napsahtaa kuuluvasti paikalleen.

### 6.3 Ruiskupistoolin asentaminen ja irrottaminen

#### 6.3.1 Ruiskutuspistoolin kiinnittäminen

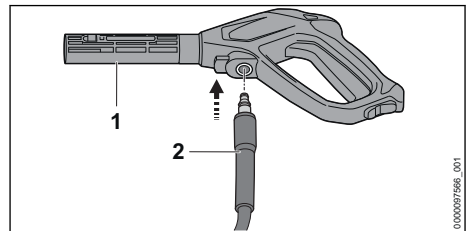

- Työnnä yhde (2) ruiskupistooliin (1).
- Yhde (2) napsahtaa kuuluvasti paikalleen.
- Jos yhteen (2) työntäminen ruiskupistooliin (1) on vaikeaa: rasvaa yhteen (2) tiiviste asennusrasvalla.

### 6.3.2 Ruiskutuspistoolin purkaminen

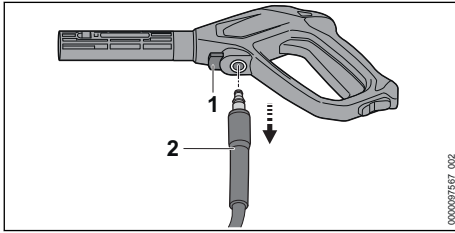

- ▶ Paina lukitusvipu (1) alas ja pidä painettuna.
- ▶ Vedä yhteen (2) ulos.

### 6.4 Suihkuputken asentaminen ja irrottaminen

#### 6.4.1 Ruiskuputken asentaminen

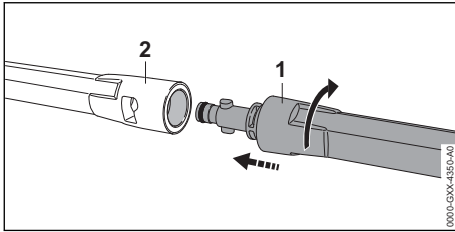

- ▶ Työnnä ruiskuputki (1) ruiskupistoolin (2) sisään.
- ▶ Kierrä ruiskuputkea (1), kunnes se lukittuu paikalleen.
- ▶ Jos ruiskuputken (1) työntäminen ruiskupistooliin (2) on vaikeaa: rasvaa ruiskuputken (1) tiiviste asennusrasvalla.

#### 6.4.2 Ruiskuputken irrottaminen

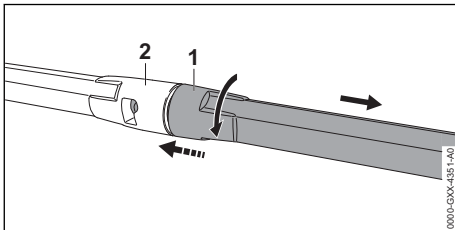

- ▶ Paina ruiskuputki (1) ja ruiskupistooli (2) yhteen ja käännä vasteeseen saakka.
- ▶ Vedä ruiskuputki (1) ruiskupistooli (2) irti toisistaan.

### 6.5 Suuttimen asentaminen ja irrottaminen

#### 6.5.1 Suuttimen asentaminen

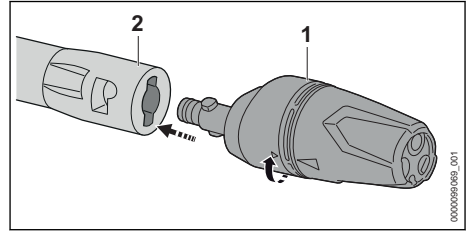

- ▶ Työnnä suutin (1) ruiskuputkeen (2).
- ▶ Kierrä suutinta (1), kunnes suutin lukittuu paikalleen.
- ▶ Jos suuttimen (1) työntäminen ruiskuputkeen (2) on vaikeaa: rasvaa suuttimen (1) tiiviste asennusrasvalla.

#### 6.5.2 Suuttimen irrottaminen

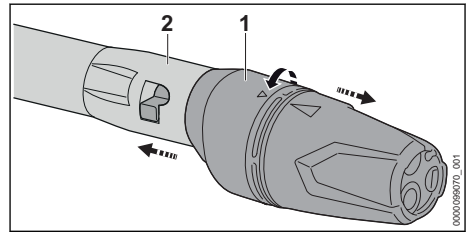

- ▶ Paina suutin (1) ja ruiskuputki (2) yhteen ja käännä vasteeseen saakka.
- ▶ Vedä suutin (1) ja ruiskuputki (2) irti toisistaan.

## 7 Liittäminen vesilähteeseen

### 7.1 Korkeapainepesurin yhdistämisen vesijohtoon

#### Vesisuodattimen liittäminen

Jos korkeapainepesuria käytetään hiekkaa sisältävällä vedellä tai säiliöistä tulevalla vedellä, on korkeapainepesuriin kytkettävä vedensuodatin. Vedensuodatin suodattaa hiekan ja lian pois vedestä suojaten korkeapainepesurin komponentteja vaurioilta.

Vedensuodatin voi sisältyä korkeapainepesurin toimitukseen markkinoiden mukaan.

- ▶ Ruuvaa yhde auki.

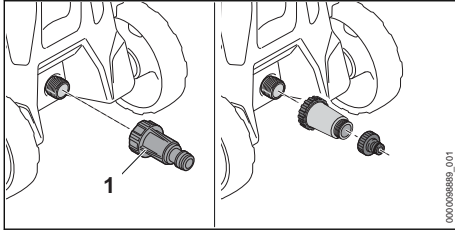

- Kierrä vedensuodatin (1) kiinni vesiliitäntään ja kiristä se käsin kireälle.

### Vesiletkun liittäminen

Vesiletkun on täytettävä seuraavat ehdot:

- Vesiletkun halkaisija on 1/2".
- Vesiletkun pituus on 10 - 25 m.
- Liitä vesiletku vesihanaan.
- Avaa vesihana kokonaan ja huuhtelee vesiletku vedellä.

Hiekka ja lika huuhdotaan vesiletkusta. Vesiletku ilmataan.

- Sulje vesihana.

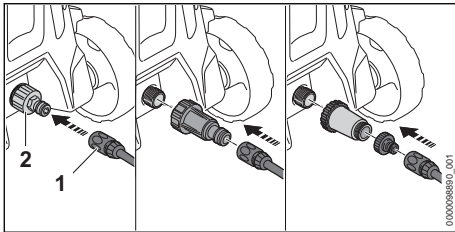

- Työnnä liitäntä (1) yhteeseen (2). Liitäntä (1) napsahtaa kuuluvasti paikalleen.
- Avaa vesihana kokonaan.
- Jos ruiskuputki on asennettu ruiskupistooliin: irrota ruiskuputki.
- Paina ruiskupistoolin vipua, kunnes ruiskupistoolista purkautuva vesisuihku on tasainen.
- Vapauta ruiskupistoolin vipu.
- Lukitse ruiskupistoolin vipu.
- Asenna ruiskuputki.
- Asenna suutin.

### Vesiletkun irrottaminen

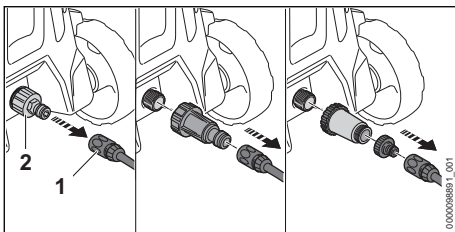



- Sulje vesihana.

- Liitännän lukituksen avaaminen: vedä tai käännä rengasta (1) ja pidä sitä kiinni.
- Vedä liitäntä yhteestä (2).

## 7.2 Korkeapainepesurin liittäminen toiseen vesilähteeseen

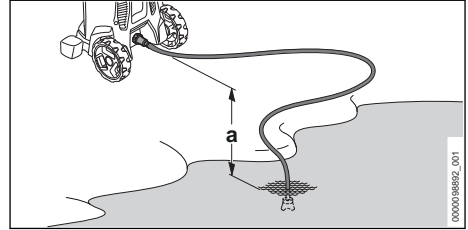
Korkeapainepesuri voi imeä vettä sadevesitynnysteistä, säiliöistä ja virtaavasta tai seisovasta vedestä.



Veden kunnollista imemistä varten korkeapainepesurin ja vesilähteen välinen korkeusero ei saa ylittää korkeinta imukorkeutta (a),  18.1.

Asianmukaista STIHL-imusarjaa on käytettävä. Imusarjaan kuuluu vesiletku, jossa on erityinen kytkin.

Asianmukainen STIHL-imusarja voi sisältyä korkeapainepesurin toimitukseen markkinoiden mukaan.

### Vesisuodattimen liitäntä

Jos korkeapainepesuria käytetään hiekkaa sisältävällä vedellä, joka on peräisin sadevesitynnysteistä, säiliöistä, virtaavasta tai seisovasta vesilähteestä, on korkeapainepesuriin kytkettävä vedensuodatin.

Vedensuodatin voi sisältyä korkeapainepesurin toimitukseen markkinoiden mukaan.

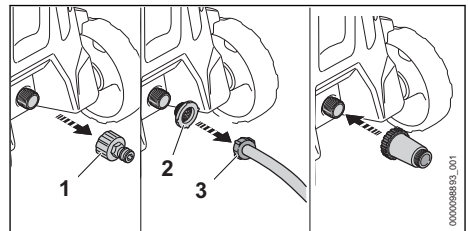

- Ruuvaa yhde (1) auki.
- Aseta tulovesisiivilä (2) vesiletkun (3) kytkentään.

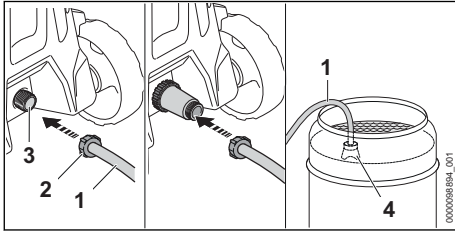
**Vesiletkun liittäminen**

- ▶ Täytä vesiletku (1) vedellä niin, ettei vesiletussa enää ole ilmaa.
- ▶ Kierrä kytkin (2) kiinni korkeapainepesurin liitântäyhteeseen (3) ja kiristä se käsin kiinni.
- ▶ Kiinnitä imukuppi (4) vesilähteeseen niin, ettei imukuppi (4) kosketa pohjaa.
- ▶ Jos ruiskupistooli on asennettu korkeapainepesuriin: irrota ruiskupistooli.
- ▶ Pidä korkeapainepesurietkua alhaalla.
- ▶ Kytke korkeapainepesuri päälle, kunnes korkeapainepesurista tulee ulos tasainen vesiruisku.

**HUOMAUTUS**

- Jos korkeapainepesuri ei ime vettä, pumppu voi käydä kuivana ja painepesuri voi vahingoittua.
  - ▶ Jos vettä ei tule korkeapainepesurista kahden minuutin kuluessa: Katkaise korkeapainepesurin virta ja tarkista vedentulo.
- ▶ Sammuta korkeapainepesuri.
- ▶ Asenna ruiskupistooli korkeapainepesuriin.
- ▶ Paina ruiskupistoolin vipua ja pidä painettuna.
- ▶ Kytke korkeapainepesuri päälle.

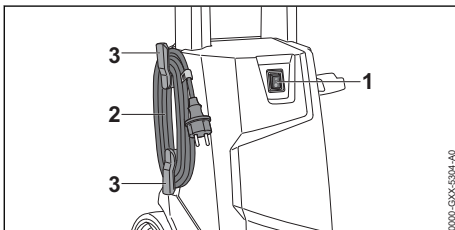
**8 Korkeapainepesurin yhdistäminen sähköliitântään****8.1 Korkeapainepesurin yhdistäminen sähköliitântään**

- ▶ Siirrä keinukytkin (1) asentoon 0.
- ▶ Irrota liitoskaapeli (2) pitimistä (3).

- ▶ Yhdistä liitoskaapelin (2) pistoke asianmukaisesti asennettuun pistorasiaan.

**9 Korkeapainepesurin kytkeminen päälle ja pois päältä****9.1 Korkeapainepesurin kytkeminen päälle**

Kun korkeapainepesuri kytketään päälle epäedullisissa verkko-olosuhteissa, voi esiintyä jännitteen vaihteluita. Jännitteen vaihtelut voivat vaikuttaa muihin liitettyihin laitteisiin.

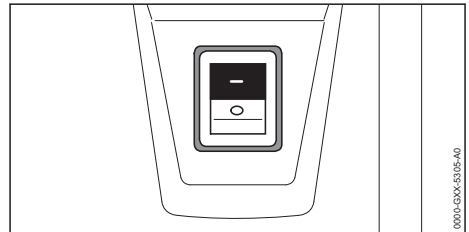

- ▶ Siirrä keinukytkin asentoon I.

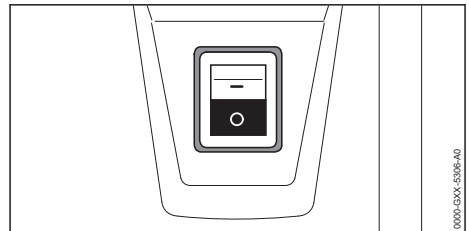
**9.2 Korkeapainepesurin sammuttaminen**

- ▶ Siirrä keinukytkin asentoon 0.

## 10 Työskentely korkeapainepesurin kanssa

### 10.1 Ruiskupistooliin tarttuminen ja ohjaus

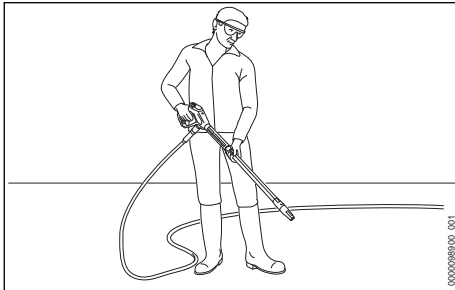

- ▶ Tartu toisella kädellä ruiskupistooliin kahvaan siten, että peukalo on kahvan ympärillä.
- ▶ Tartu toisella kädellä ruiskuputkeen siten, että peukalo on ruiskuputken ympärillä.
- ▶ Suuntaa suutin maata kohti.

### 10.2 Korkeapaineletkun purkaminen

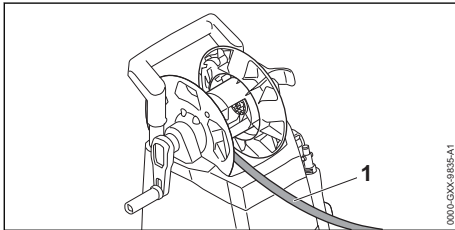

#### **!** VAROITUS

- Kun ruiskupistoolin vipu vapautetaan, korkeapaineletkussa syntyy takapotku. Takapotku aiheuttaa korkeapaineletkun laajenemisen. Jos korkeapaineletku ei ole kokonaan purkautunut letkukelasta, korkeapaineletkulla ei ole tilaa laajentua ja korkeapaineletku saattaa vaurioitua. Vaurio saattaa aiheuttaa veden pääsemisen ympäristöön hallitsemattomasti suurella paineella. Seurauksena voi olla vakava loukkaantuminen ja aineellisia vahinkoja.
  - ▶ Pura korkeapaineletku kokonaan.
- ▶ Pura korkeapaineletku (1) kokonaan.

### 10.3 Ruiskupistoolin vivun painaminen ja lukitseminen

#### Paina ruiskupistoolin vipua

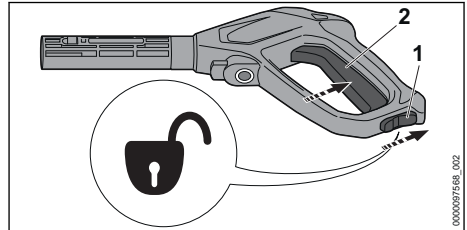

- ▶ Aseta lukitusvipu (1) asentoon .
- ▶ Paina vipua (2) ja pidä painettuna. Korkeapainepumppu käynnistyy automaattisesti ja veden virtaus suuttimesta alkaa.

#### Ruiskupistoolin vivun lukitseminen

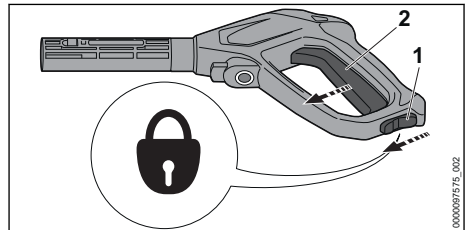

- ▶ Vapauta vipu (2). Korkeapainepumppu pysähtyy automaattisesti eikä vesi enää virtaa suuttimesta. Korkeapainepesuri on pysyvästi edelleen päällä.
- ▶ Aseta lukitusvipu (1) asentoon .

### 10.4 Työpaineen asettaminen

Valittavissa on käytön mukaan voidaan asettaa 3 tehotasoa. LED-merkkivalot osoittavat asetetun TEHOTASON. Mitä korkeampi tehotaso on, sitä korkeampi on työpaine.

Kiinnipintynyttä likaa irrotettaessa voidaan työkennellä korkealla työpaineella.

Herkkien pintojen likaa irrotettaessa voidaan työkennellä alhaisella työpaineella.

- ▶ Kytke korkeapainepesuri päälle.



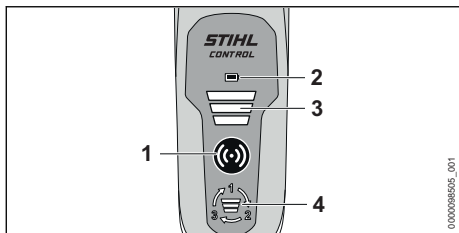

- ▶ Paina aktivointipainiketta (1). Aktivointipainike (1), AKKUNÄYTÖN LED-merkkivalo (2) ja TEHOASTEEN LED-merkkivalo (3) palavat vihreinä: Työpaine voidaan asettaa.
- ▶ Paina painiketta (4). Seuraava tehotaso on asetettu. Kolmatta tehotasoa seuraa jälleen ensimmäinen tehotaso.
- ▶ Paina painiketta (4) niin monta kertaa, että haluttu tehotaso on asetettu

Käyttöpaneeli sammuu automaattisesti 5 minuutin kuluttua, kun korkeapainepesuri on pois päältä.

## 10.5 Puhdistus

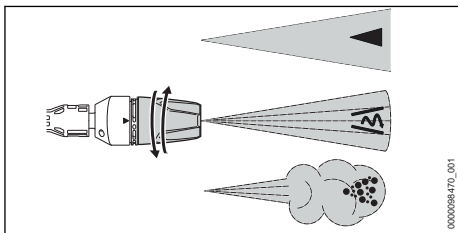

3-in-1-suuttimen imutehoa voidaan säätää käytön mukaan:

- Litteä ruiskusuutin soveltuu kevyen ja keskivoimakkaan lian puhdistamiseen.
- Roottorisuutin soveltuu kiinnipinttyneen lian irrottamiseen epäherkiltä pinoilta.
- Suihkusuutin soveltuu lian puhdistamiseen puhdistusaineella.
- ▶ Kohdista vesisuihku pinnan huomaamattomaan kohtaan ennen puhdistusta ja tarkista, ettei pinta vaurioidu.
- ▶ Valitse suuttimen etäisyys puhdistettavaan pintaan siten, ettei puhdistettava pinta vaurioidu.
- ▶ Säädä 3-in-1-suutin siten, ettei puhdistettava pinta vaurioidu.
- ▶ Säädä 3-in-1-suutinta vain, kun ruiskupistoolin vipua ei paineta.

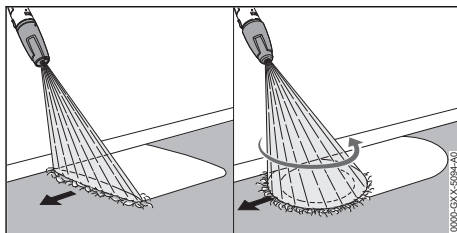

- ▶ Siirrä ruiskua tasaisesti puhdistettavan pinnan päällä.
- ▶ Liiku hitaasti ja hallitusti eteenpäin.

## 10.6 Työskentely puhdistusaineiden kanssa

Puhdistusaineet voivat parantaa veden puhdistusvaikutusta.

STIHL suosittelee käyttämään STIHL-puhdistusaineita.

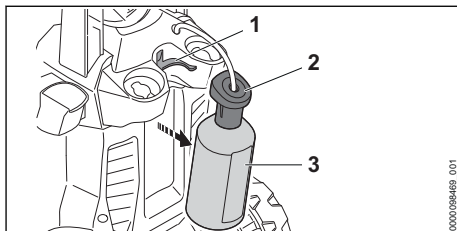

- ▶ Poista pesuainepullo (3).
- ▶ Kierrä korkki (2) irti.
- ▶ Annostele puhdistusainetta puhdistusaineen käyttöohjeen kuvauksen mukaisesti.
- ▶ Kierrä pesuainepullon (3) korkki paikalleen ja kiristä se käsin kiinni.
- ▶ Aseta pesuainepullo (3) korkeapainepesurien pidikkeeseen (1).
- ▶ Käännä 3-in-1-suutin asentoon ja aseta korkein tehotaso.

## 11 Työskentelyn jälkeen

### 11.1 Työskentelyn jälkeen

- ▶ Jos puhdistusainetta on käytetty: Huuhtele korkeapainepesurilla.
- ▶ Kytke korkeapainepesuri pois päältä ja irrota verkkopistoke pistorasiasta.
- ▶ Jos korkeapainepesuri on kytketty vesijohtoon: sulje vesihana.
- ▶ Paina ruiskupistoolin vipua. Veden paine laskee.
- ▶ Lukitse ruiskupistoolin vipu.
- ▶ Irrota korkeapainepesuri vesilähteestä.
- ▶ Irrota vesiletku.

- Irrota ja puhdista suutin ja suihkuputki.
- Pura ruiskutuspistooli ja anna jäljellä olevan veden valua ulos ruiskutuspistoolista.
- Puhdista korkeapainepesuri.

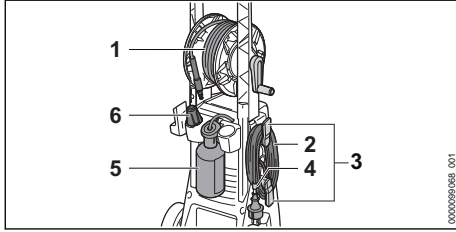

- Kierrä korkeapaineletku (1) rullalle takaisesti jakaen.
- Kääri liitosjohto (2) pidikkeisiin (3).
- Kiinnitä liitosjohto (2) kiinnittimellä (4).
- Aseta pesuainepullo (5) paikalleen.
- Aseta suutin (6) paikalleen.

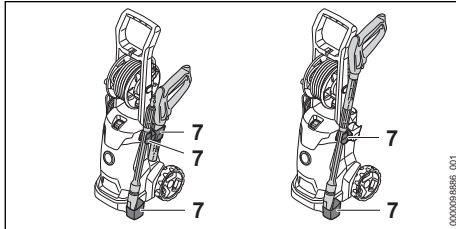

- Säilytä ruiskutuslaite korkeapainepesurin pidikkeissä (7).

## 11.2 Korkeapainepesuri suojaaminen pakkasneesteellä

Jos korkeapainepesuria ei voida kuljettaa tai säilyttää suojassa pakkaselta: korkeapainepesuri täytyy suojata glykolipohjaisella pakkasneesteellä. Pakkasneeste estää korkeapainesuodattimen veden jäämisen ja korkeapainepesuria vahingoittumasta.

- Irrota ruiskuputki.
- Yhdistä korkeapainepesuriin mahdollisimman lyhyt vesiletku. Mitä lyhyempi vesiletku on, sitä vähemmän pakkasnestettä tarvitaan.
- Sekoita pakkasneeste pakkasneesteen käyttöohjeen mukaisesti.
- Täytä pakkasneeste puhtaaseen astiaan.
- Upota vesiletku pakkasneesteastiaan.
- Paina ruiskupistoolin vipua yhtäjaksoisesti.
- Kytke korkeapainepesurin päälle.
- Paina ruiskupistoolin vipua yhtäjaksoisesti, kunnes ruiskupistoolista purkautuva pakkasnestesuihku on tasainen ja kohdistaa ruiskupistooli astiaan.

- Paina ruiskupistoolin vipua useita kertoja ja vapauta.
- Kytke korkeapainepesuri pois päältä ja irrota verkkopistoke pistorasiasta.
- Irrota ruiskupistooli ja vesiletku ja anna pakkasneesteen virrata säiliöön.
- Hävitä tai säilytä pakkasneeste määräysten mukaisesti ja ympäristöstävällisesti.

## 12 Kuljettaminen

### 12.1 Korkeapainepesurin kuljettaminen

- Kytke korkeapainepesuri pois päältä ja irrota verkkopistoke pistorasiasta.
- Tyhjäntä tai kiinnitä puhdistusainesäiliö niin, ettei se voi kaatua, pudota eikä liikkua paikaltaan.

#### Korkeapainepesurin vetäminen tai kantaminen

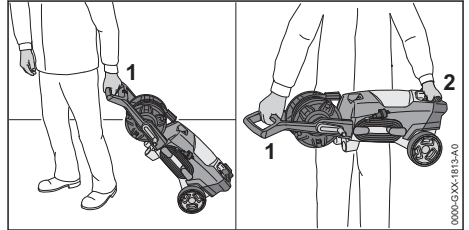

- Korkeapainepesurin vetäminen kahvasta (1).
- Korkeapainepesurin kantaminen kahvasta (1) ja kuljetuskahvasta (2).

#### Korkeapainepesurin kuljettaminen ajoneuvossa

- Kiinnitä korkeapainepesuri siten, ettei korkeapainepesuri voi kaatua eikä liikkua paikaltaan.
- Jos korkeapainepesuria ei voida kuljettaa pakkaselta suojassa: suojaa korkeapainepesuri pakkasneesteellä.

## 13 Säilytys

### 13.1 Korkeapainepesurin säilytys

- Kytke korkeapainepesuri pois päältä ja irrota verkkopistoke pistorasiasta.
- Säilytä korkeapainepesuria siten, että seuraavat edellytykset täyttyvät:
  - Korkeapainepesuria on poissa lasten ulottuvilta.
  - Korkeapainepesuri on puhdas ja kuiva.
  - Korkeapainepesuri on suljetussa tilassa.
  - Korkeapainepesuri on lämpötila-alueella yli 0 °C.
  - Jos korkeapainepesuria ei voida säilyttää suojassa pakkaselta: suojaa korkeapainepesuri pakkasneesteellä.

## 14 Puhdistaminen

### 14.1 Korkeapainepesurin huuhtelu

Jos on käytetty puhdistusaineita:

- ▶ Poista ja tyhjennä pesuainepullo.
- ▶ Hävitä puhdistusainejäämät puhdistusaineen käyttöohjeissa kuvatulla tavalla.
- ▶ Huuhtelev pesuainepullo kirkkaalla vedellä.
- ▶ Aseta pesuainepullo paikalleen.
- ▶ Käännä 3-in-1-suutin asentoon  ja aseta korkein tehotaso.
- ▶ Kytke korkeapainepesuri päälle ja huuhtelev kirkkaalla vedellä noin 30 sekunnin ajan.

### 14.2 Korkeapainepesurin ja lisälaitteiden puhdistaminen

- ▶ Kytke korkeapainepesuri pois päältä ja irrota verkkopistoke pistorasiasta.
- ▶ Puhdista korkeapainepesuri, korkeapainelietku, ruiskupistooli ja lisälaitteet kostealla liinalla.
- ▶ Puhdista korkeapainepesurin, korkeapainelietkun ja ruiskupistoolin liittimet ja liittännät kostealla liinalla.
- ▶ Puhdista tuuletusraot pensselillä.

### 14.3 Suuttimen ja ruiskuputken puhdistaminen

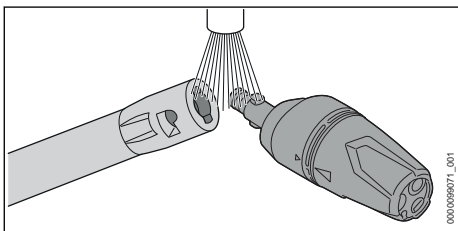

- ▶ Huuhtelev suutin ja ruiskuputki juoksevan veden alla ja kuivaa liinalla.

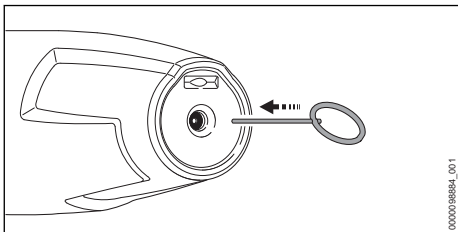

- ▶ Jos suutin on tukossa: Puhdista suutin puhdistusneulalla.

### 14.4 Tulovesisiivilän puhdistaminen

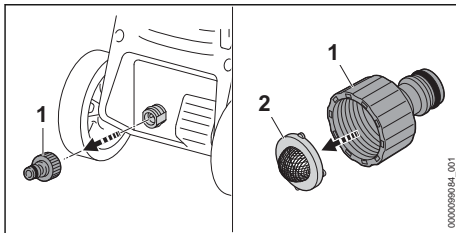

- ▶ Ruuvaa auki vesiliitäntän yhde (1).
- ▶ Poista tulovesisiivilä (2) suuttimesta.
- ▶ Huuhtelev tulovesisiivilä (2) juoksevan veden alla.
- ▶ Aseta tulovesisiivilä (2) vesiliitäntään.
- ▶ Asenna ja kiristä yhteyt (1) käsin tiukalle.

### 14.5 Vedensuodattimen puhdistaminen

Vedensuodatin täytyy purkaa puhdistamista varten.

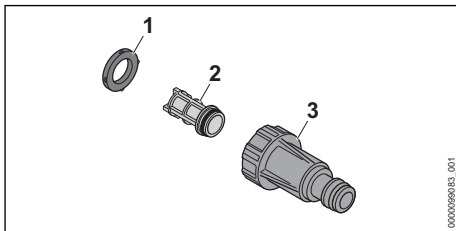

- ▶ Ota tiiviste (1) suodatinkotelosta (3).
- ▶ Ota suodatin (2) suodatinkotelosta (3).
- ▶ Huuhtelev tiiviste (1) ja suodatin (2) juoksevan veden alla.
- ▶ Voitele tiiviste (1) asennusrasvalla.
- ▶ Kokoa vedensuodatin.

## 15 Huoltaminen

### 15.1 Huoltovälit

Huoltovälit riippuvat ympäristö- ja työskentelyolosuhteista. STIHL suosittelee noudattamaan seuraavia huoltovälejä:

Kuukausittain

- ▶ Puhdista tulovesisiivilä.

## 16 Korjaaminen



### 16.1 Korkeapainepesurin korjaaminen

Käyttäjää ei voi itse korjata korkeapainepesuria eikä varusteita.

- ▶ Jos korkeapainepesuri on vaurioitunut, älä käytä korkeapainepesuria tai varusteita ja ota yhteyttä STIHL-erikoisliikkeeseen.

## 17 Häiriöiden poistaminen

### 17.1 Korkeapainepesurin häiriöiden poistaminen

Häiriö	Syy	Korjaustoimenpide
Korkeapainepesuri ei käynnisty, vaikka ruiskupistoolin vipua painetaan.	Liitoskaapelin tai jatkokaapelin pistoketta ei ole yhdistetty.	▶ Yhdistä liitoskaapelin tai jatkokaapelin pistoke.
	Suojakytkin (varoke) tai vikavirtasuojakytkin on lauennut. Virtapiiri on sähköisesti ylikuormittunut tai viallinen.	▶ Etsi ja korjaa laukaisun syy. Kytke suojakytkin (varoke) tai vikavirtasuojakytkin päälle. ▶ Kytke samaan virtapiiriin kytketyt muut laitteet pois päältä.
	Pistorasian suojaus on riittämätön.	▶ Yhdistä liitoskaapelin verkkopistoke asianmukaisesti suojattuun pistorasiaan,  18.1.
	Jatkokaapelin johtimien poikkipinta-ala on väärä.	▶ Käytä korkeapainepesuria johtimien riittävän poikkipinta-alan omaavalla jatkokaapelilla,  18.2
	Jatkokaapeli on liian pitkä.	▶ Käytä vain oikeanpituista jatkokaapelia,  18.2
	Sähkömoottori liian kuuma.	▶ Anna korkeapainepesurin jäähtyä 5 minuuttia. ▶ Puhdista suutin.
Korkeapainepesuri ei käynnisty kytkettäessä virta päälle. Sähkömoottori humisee.	Verkojännite on liian alhainen.	▶ Pidä ruiskupistoolin vipua painettuna ja käynnistä korkeapainepesuri. ▶ Kytke samaan virtapiiriin kytketyt muut laitteet pois päältä.
	Jatkokaapelin johtimien poikkipinta-ala on väärä.	▶ Käytä korkeapainepesuria johtimien riittävän poikkipinta-alan omaavalla jatkokaapelilla,  18.2
	Jatkokaapeli on liian pitkä.	▶ Käytä vain oikeanpituista jatkokaapelia,  18.2
Korkeapainepesuri pysähtyy käytön aikana itsestään.	Liitoskaapelin tai jatkokaapelin pistoke on irrotettu pistorasiasta.	▶ Yhdistä liitoskaapelin tai jatkokaapelin pistoke.
	Suojakytkin (varoke) tai vikavirtasuojakytkin on lauennut. Virtapiiri on sähköisesti ylikuormittunut tai viallinen.	▶ Etsi ja korjaa laukaisun syy. Kytke suojakytkin (varoke) tai vikavirtasuojakytkin päälle. ▶ Kytke samaan virtapiiriin kytketyt muut laitteet pois päältä.
	Pistorasian suojaus on riittämätön.	▶ Yhdistä liitoskaapelin verkkopistoke asianmukaisesti suojattuun pistorasiaan,  18.1.
	Sähkömoottori liian kuuma.	▶ Anna korkeapainepesurin jäähtyä 5 minuuttia. ▶ Puhdista suutin.
Korkeapainepumppu käynnistyy ja pysähtyy itsestään ilman, että ruiskupistoolin vipua painetaan.	Korkeapainepumppu, korkeapaineletku tai ruiskutuslaite ei ole tiivis.	▶ Anna STIHL-erikoisliikkeen tarkastaa korkeapainepesuri.

Häiriö	Syy	Korjaustoimenpide
Työpaine vaihtelee tai putoaa.	Vettä ei tule riittävästi.	<ul style="list-style-type: none"> <li>▶ Avaa vesihana kokonaan.</li> <li>▶ Varmista, että käytettävissä on riittävästi vettä.</li> </ul>
	Suutin on tukossa.	▶ Puhdista suutin.
	Tulovesisiivilä tai vedensuodatin on tukossa.	▶ Puhdista tulovesisiivilä ja vedensuodatin.
	Korkeapainepumppu, korkeapaineletku tai ruiskutuslaite eivät ole tiiviitä tai ovat viallisia.	▶ Anna STIHL-erikoisliikkeen tarkastaa korkeapainepesuri.
Vesiruiskun muoto on muuttunut.	Suutin on tukossa.	▶ Puhdista suutin.
	Suutin on kulunut.	▶ Vaihda suutin.
Pesuainetta ei imetä.	Pesuainepullo on tyhjä.	▶ Täytä pesuainepullo puhdistusaineella.
	Pesuainepullon suodatin on likaantunut.	▶ Huuhtelee suodatin juoksevan veden alla.
Korkeapainepesuriin, korkeapaineletkun, ruiskupistoolin tai ruiskuputken liittimiä on vaikea liittää.	Liittimien tiivisteitä ei ole voideltu.	▶ Voitele tiivisteet.  17.2
PARISTONÄYTTÖ LED-merkkivalo vilkkuu punaisena.	Käyttöpaneelin paristot ovat tyhjiä.	▶ Aseta uudet paristot käyttöpaneeliin.
Aktivointipainike vilkkuu vihreänä.	Yhteyttä painepesurin ja käyttöpaneelin välillä ei enää ole.	<ul style="list-style-type: none"> <li>▶ Sammuta korkeapainepesuri.</li> <li>▶ Vähennä ruiskupistoolin ja painepesurin välistä etäisyyttä.</li> <li>▶ Kytke korkeapainepesuri ja käyttöpaneeli päälle.</li> </ul>

## 17.2 Tiivisteiden voitelu

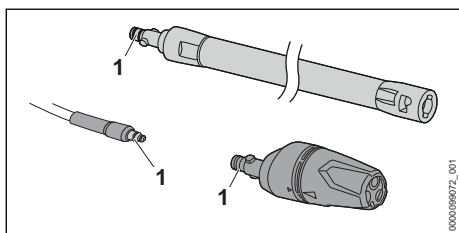

- ▶ Voitele tiivisteet (1) asennusrasvalla.

## 18 Tekniset tiedot

### 18.1 Korkeapainepesuri STIHL RE 100.0 PLUS CONTROL

#### Malli 220 V – 230 V / 50 Hz

- Varoke (tunnus "C" tai "K"): 10 A
- Tehonkulutus: 2,1 kW
- Suurin sallittu verkkoimpedanssi: 0,38 ohmia
- Kotelointiluokka: II
- Kotelointiluokka/sähkö: IPX5

- Työpaine (p): 11 MPa (110 baaria)
- Suurin sallittu paine (p max.): 15 MPa (150 baaria)
- Suurin tuloveden paine (p in max.): 1 MPa (10 baaria)
- Suurin veden virtausnopeus (Q max.): 7,6 l/min (450 l/h)
- Pienin veden virtausnopeus (Q min): 5,8 l/min (350 l/h)
- Suurin imukorkeus: 0,5 m
- Suurin veden lämpötila painekäytön aikana (t in max): 40 °C
- Suurin veden lämpötila imukäytön aikana: 20 °C
- Mitat
  - Pituus: 340 mm
  - Leveys: 320 mm
  - Korkeus: 880 mm
- Korkeapaineletkun pituus: 7 m
- Paino (m) ruiskutusyksiköllä ja paineletkulla varustettuna: 9 kg
- Sallitut paristot: AAA-paristot, ALKALI (IEC-koko LR03)
- Taajuuskaista: ISM-kaista 2,4 GHz
- Suurin säteilylähetysteho: 13 mW

- Signaalin kantama: n. 16 m. Signaalin vahvuus riippuu ympäristön olosuhteista ja mobiililaitteesta.

Paineesta riippuvat tiedot on mitattu 0,3 MPa:n (3 baarin) tulopaineella.

## 18.2 Jatkoakaapelit

Jos laitteen yhteydessä käytetään jatkoakaapelia, siinä täytyy olla suojajohdin ja jatkoakaapelin johdinten paksuuden on täytettävä vähintään seuraavat vaatimukset, jotka määräytyvät verkkojärjestelmän ja jatkoakaapelin pituuden perusteella:

### Jos nimellisjännite arvokilvessä on 220 V - 240 V:

- Kaapelin pituus enintään 20 m: AWG 15 / 1,5 mm<sup>2</sup>
- Kaapelin pituus 20 m - 50 m: AWG 13 / 2,5 mm<sup>2</sup>

### Jos nimellisjännite arvokilvessä on 100 V - 127 V:

- Kaapelin pituus enintään 10 m: AWG 14 / 2,0 mm<sup>2</sup>
- Kaapelin pituus 10 m - 30 m: AWG 12 / 3,5 mm<sup>2</sup>

## 18.3 Melu- ja värinäarvot

Äänenpainetaso laskennassa käytettävä korjauskerroin on 2 dB(A). Äänitehotason laskennassa käytettävä korjauskerroin on 2 dB(A). Tärinän laskennassa käytettävä korjauskerroin on 2 m/s<sup>2</sup>.

- Äänenpainetaso L<sub>pA</sub> mitattu standardin EN 60335-2-79 mukaan: 80 dB(A)
- Äänitehotaso L<sub>WA</sub> mitattu standardin EN 60335-2-79 mukaan: 89 dB(A)
- Tärinäarvo a<sub>nv</sub> mitattu standardin EN 60335-2-79 mukaan, litteä ruiskusuutin: ≤ 2,5 m/s<sup>2</sup>.

Tietoja työnantaja koskevan tärinädirektiivin 2002/44/EY vaatimusten täyttämistä on osoitteessa [www.stihl.com/vib](http://www.stihl.com/vib).

## 18.4 REACH-asetus

REACH-asetuksella tarkoitetaan EY:n kemikaalien rekisteröintiä, arviointia ja lupamenettelyjä koskevaa asetusta.

Lisätietoja REACH-asetuksen vaatimusten täyttämistä on saatavissa osoitteesta [www.stihl.com/reach](http://www.stihl.com/reach).

## 19 Varaosat ja varusteet

### 19.1 Varaosat ja varusteet

**STIHL** Alkuperäiset STIHL-varaosat ja alkuperäiset STIHL-varusteet tunnistaa näistä merkeistä.

STIHL suosittelee käyttämään ainoastaan alkuperäisiä STIHL-varaosia ja alkuperäisiä STIHL-varusteita.

STIHL ei voi arvioida muiden valmistajien varaosia ja lisävarusteita luotettavuuden, turvallisuuden ja sopivuuden suhteen jatkuvasta markkinoiden tarkkailusta huolimatta, eikä STIHL ei voi taata niiden käyttöä.

Alkuperäisiä STIHL-varaosia ja alkuperäisiä STIHL-varusteita on saatavissa STIHL-erikoisliikkeestä.

## 20 Hävittäminen

### 20.1 Korkeapainepesurin hävittäminen

Tietoja hävittämisestä saat paikallishallinnosta tai STIHL-erikoisliikkeestä.

Epäasianmukainen hävittäminen voi olla vahingollista terveydelle ja saastuttaa ympäristöä.

- ▶ Toimita STIHL-tuotteet, myös pakkaukset, asianmukaiseen keräyspisteeseen kierrätystä varten paikallisten säännösten mukaisesti.
- ▶ Älä hävitä talousjätteen mukana.

## 21 EU-vaatimustenmukaisuusvakuutus

### 21.1 Korkeapainepesuri STIHL RE 100.0 PLUS CONTROL

ANDREAS STIHL AG & Co. KG  
Badstraße 115  
D-71336 Waiblingen

Saksa

vakuuttaa yksinomaisena vastuullisena, että

- Tyyppi: korkeapainepesuri
- Merkki: STIHL
- Malli: RE 100.0 PLUS CONTROL
- Sarjatunniste: RE02

vastaa soveltuvilta osin direktiivien 2011/65/EU, 2006/42/EY, 2014/30/EU ja 2014/53/EU säännöksiä ja tuote on kehitetty ja valmistettu seuraavien standardien tuotteen valmistuspäivänä voimassa olevien versioiden mukaisesti:

EN 60335-1, EN 60335-2-79, EN 55014-1, EN 55014-2, EN 61000-3-2, EN 61000-3-3, EN 62233, EN 62368-1, EN 300 440, EN 301 489-1, EN 301 489-3.

Mitattu ja taattu äänitehotaso on määritetty direktiivin 2000/14/EY liitteen V ja standardin ISO 3744 mukaisesti.

- mitattu äänitehotaso: 89 dB(A)
- taattu äänitehotaso: 91 dB(A)

Teknisten asiakirjojen säilytyksestä vastaa ANDREAS STIHL AG & Co. KG:n tuotteiden lupamennettelyistä vastaava tuotehyväksynnän osasto.

Valmistusvuosi, valmistusmaa ja koneen numero on ilmoitettu korkeapainepesurin päällä.

Waiblingen, 20.7.2021

ANDREAS STIHL AG & Co. KG



puolesta

Dr. Jürgen Hoffmann, Osastopäällikkö, tuotehyväksynnät, -sääntely

## 22 UKCA-vaatimustenmukaisuusvakuutus

### 22.1 Korkeapainepesuri STIHL RE 100.0 PLUS CONTROL

**UK  
CA**

ANDREAS STIHL AG & Co. KG

Badstraße 115

D-71336 Waiblingen

Saksa

vakuuttaa yksinomaisena vastuullisena, että

- Tyyppi: korkeapainepesuri
- Merkki: STIHL
- Malli: RE 100.0 PLUS CONTROL
- Sarjatunniste: RE02

vastaa soveltuvilta osin Iso-Britannian asetuksia The Restriction of the Use of Certain Hazardous Substances in Electrical and Electronic Equipment Regulations 2012, Supply of Machinery (Safety) Regulations 2008, Electromagnetic Compatibility Regulations 2016 ja Radio Equipment Regulations 2017 säännöksiä ja tuote on

kehitetty ja valmistettu seuraavien standardien tuotteen valmistuspäivänä voimassa olevien versioiden mukaisesti: EN 60335-1, EN 60335-2-79, EN 55014-1, EN 55014-2, EN 61000-3-2, EN 61000-3-3, EN 62233, EN 62368-1, EN 300 440, EN 301 489-1, EN 301 489-3.

Mitattu ja taattu äänitehotaso on määritetty Yhdistyneen kuningaskunnan säännöksen Noise Emission in the Environment by Equipment for use Outdoors Regulations 2001, Schedule 8 mukaisesti ja käyttämällä standardia ISO 3744.

- mitattu äänitehotaso: 89 dB(A)
- taattu äänitehotaso: 91 dB(A)

Teknisten asiakirjojen säilytyksestä vastaa ANDREAS STIHL AG & Co. KG.

Valmistusvuosi, valmistusmaa ja koneen numero on ilmoitettu korkeapainepesurin päällä.

Waiblingen, 20.7.2021

ANDREAS STIHL AG & Co. KG



puolesta

Dr. Jürgen Hoffmann, Osastopäällikkö, tuotehyväksynnät, -sääntely

## Indholdsfortegnelse

1	Forord.....	112
2	Oplysninger om denne brugsvejledning..	112
3	Oversigt.....	112
4	Sikkerhedshenvisninger.....	114
5	Klargøring af højtryksrenseren.....	121
6	Samling af højtryksrenseren.....	121
7	Tilslut til vandforsyning.....	123
8	Elektrisk tilslutning af højtryksrenseren...	124
9	Sådan tændes og slukkes højtryksrenseren .....	125
10	Arbejde med højtryksrenseren.....	125
11	Efter arbejdet.....	127
12	Transport.....	128
13	Opbevaring.....	128
14	Rengøring.....	128
15	Vedligeholdelse.....	129
16	Reparation.....	129
17	Afhjælpning af fejl.....	129
18	Tekniske data.....	131
19	Reservedele og tilbehør.....	132
20	Bortskaffelse.....	132
21	EU-overensstemmelseserklæring.....	132

## 22 UKCA-overensstemmelseserklæring..... 132

# 1 Forord

Kære kunde

Vi er glade for, at du har valgt STIHL. Vi udvikler og producerer vores produkter i topkvalitet efter vores kunders behov. Dermed kan vi fremstille produkter med høj pålidelighed, selv ved ekstrem belastning.

STIHL står også for topkvalitet, når det drejer sig om service. Vores fagpersonale garanterer kompetent rådgivning og instruktion samt omfattende teknisk hjælp.

STIHL vedkender sig udtrykkeligt en bæredygtig og ansvarfuld omgang med naturen. Denne brugsanvisning har til formål at hjælpe dig med at anvende dit STIHL-produkt med en lang levetid på en sikker og miljøvenlig måde.

Vi takker for din tillid og håber, at du får stor glæde af dit STIHL-produkt.



Nikolas Stihl

**VIGTIGT! SKAL LÆSES FØR BRUG OG OPBEVARES.**

## 2 Oplysninger om denne brugsvejledning

### 2.1 Gældende dokumenter

De lokale sikkerhedsforskrifter er gældende.

- ▶ Ud over denne brugsvejledning skal følgende dokumenter læses, forstås og opbevares:
  - Brugsvejledning og emballage for det anvendte tilbehør
  - Brugsvejledning og emballage for det anvendte rengøringsmiddel

### 2.2 Markering af advarselshenvisninger i teksten



**FARE**

- Henvisningen gør opmærksom på farer, som medfører alvorlige kvæstelser eller død.
  - ▶ De nævnte foranstaltninger kan medføre alvorlige kvæstelser eller død.



**ADVARSEL**

- Henvisningen henviser til farer, som **kan** medføre alvorlige kvæstelser eller død.
  - ▶ De nævnte foranstaltninger kan medføre alvorlige kvæstelser eller død.

**BEMÆRK**

- Henvisningen henviser til farer, som kan medføre materielle skader.
  - ▶ De nævnte foranstaltninger kan forhindre materielle skader.

### 2.3 Symboler i teksten



Dette symbol henviser til et kapitel i denne brugsvejledning.

## 3 Oversigt

### 3.1 Højtryksrensere

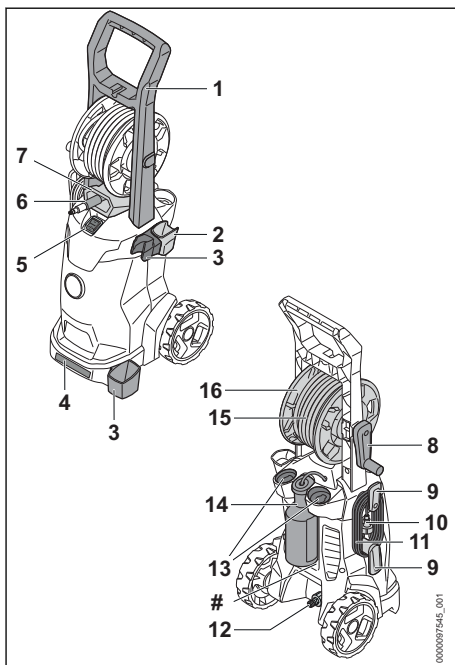

#### 1 Håndtag

Håndtaget er beregnet til at bære og bevæge højtryksrenseren.

#### 2 Holder

Holderen er beregnet til opbevaring af sprøjt-epistolen.



**3 Holder**

Holderen er beregnet til opbevaring af sprøjteanordningen.

**4 Transporthåndtag**

Transporthåndtaget er beregnet til at bære højtryksrensere.

**5 Vippekontakt**

Vippekontakten tænder og slukker for højtryksrensere.

**6 Studs**

Studs er beregnet til tilslutning af vandslangen.

**7 Føringsåbning**

Føringsåbningen fører højtryksslangen fra forsiden af slangetromlen.

**8 Krumtap**

Håndsvinget er beregnet til at dreje slangetromlen.

**9 Holder**

Holderen er beregnet til at tage tilslutningsledningen af og opbevare den.

**10 Netstik**

Netstikket forbinder tilslutningsledningen med en stikdåse.

**11 Tilslutningsledning**

Tilslutningsledningen forbinder højtryksrensere med netstikket.

**12 Studs**

Studs er beregnet til tilslutning af vandslangen.

**13 Rum**

Rummene er beregnet til opbevaring af de medfølgende mundstykker.

**14 Rengøringsmiddelflaske**

Rengøringsmiddelflasken anvendes til rengøring med rengøringsmiddel.

**15 Højtryksslange**

Højtryksslangen fører vand fra højtrykspumpen og ind i sprøjtepistolen.

**16 Slangetromle**

Slangetromlen er beregnet til at rulle højtryksslangen op.

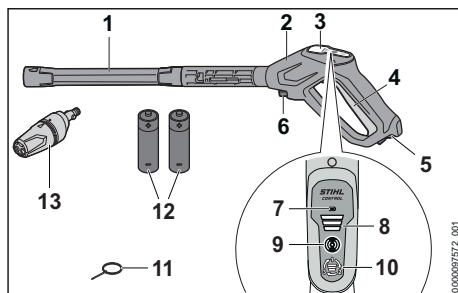
**# Effektskilt med maskinnummer****3.2 Sprøjteanordning****1 Strålerør**

Strålerøret forbinder sprøjtepipstolen med mundstykket.

**2 Sprøjtepipstol**

Sprøjtepipstolen fastholder og fører sprøjteanordningen.

**3 Betjeningsfelt**

Betjeningsfeltet anvendes til at vise og indstille arbejdsstrykket.

**4 Arm**

Armen åbner og lukker ventilen i sprøjtepipstolen. Armen standser og stopper vandstrålen.

**5 Låsegreb**

Låsearmen låser op for armen.

**6 Spærrehåndtag**

Spærrehåndtaget holder studsene på plads i sprøjtepipstolen.

**7 LED "BATTERIVISNING"**

LED'en viser batteriernes ladningsstatus.

**8 LED'er „EFFEKT“**

LED'erne angiver arbejdsstrykkets indstillede effekttrin.

**9 Aktiveringsknap**

Aktiveringsknappen tænder betjeningsfeltet og viser statussen med LED'en.

**10 Trykknop**

Trykknappen anvendes til at indstille arbejdsstrykket.

**11 Rensenål**

Rensenålen rens mundstykkerne.

**12 AAA-batterier (IEC-konstruktionsstørrelse LR03)**

AAA-batterier forsyner sprøjtepipstolen med energi.

**13 3-i-1-mundstykke**

3-i-1-mundstykket består af et mundstykke til flad stråle, et rotormundstykke og et spray-

mundstykke, der kan blande rengøringsmiddel i.

### 3.3 Symboler

Symbolerne kan være at finde på højtryksrensere, sprøjteanordningen, 3-i-1-mundstykket eller rengøringsmidelflasken og har følgende betydning:

 I denne position er fladstrålemundstykket indstillet på 3-i-1-mundstykket.

 I denne position er rotormundstykket indstillet på 3-i-1-mundstykket.

 I denne position er der indstillet en svag vandstråle på 3-i-1-mundstykket, og der kan blandes rengøringsmiddel i.

 Juster kun 3-i-1-mundstykket, når sprøjtepistolens greb ikke er trykket ind.

 Låsegrebet låser i denne position armen op.

 Låsearmen låser i denne position armen.

 Sørg for at tømme rengøringsmidelflasken inden transport eller sikre den, så den ikke kan vælte eller flytte sig.

 Produktet må ikke bortskaffes som husholdningsaffald.

 **LWA** Garanteret lydeffektniveau iht. direktivet 2000/14/EF i dB(A) til at sammenligne lydmissioner fra produkter.

**STIHL** Disse symboler kendetegner originale reservedele fra STIHL og originalt tilbehør fra STIHL.

## 4 Sikkerhedshenvisninger

### 4.1 Advarselssymboler

Advarselssymbolerne på højtryksrenseren har følgende betydning:

 Følg sikkerhedsanvisningerne og de tilhørende foranstaltninger.

 Sørg for, at denne brugsvejledning læses, forstås og opbevares.

 Bær sikkerhedsbriller.



- Ret ikke vandstrålen mod personer og dyr.
- Ret ikke vandstrålen mod elektriske anlæg, elektriske tilslutninger, stikdåser eller strømførende ledninger.
- Ret ikke vandstrålen mod elektriske apparater eller højtryksrenseren.



Hvis tilslutningsledningen eller forlængerledningen er beskadiget: Træk netstikket ud af stikdåsen.



Højtryksrenseren må ikke tilsluttes direkte til drikkevandsnettet.



Tag højtryksrenseren ud under afbrydelse af arbejdet samt under transport, opbevaring, vedligeholdelse eller reparation.



Anvend, transportér eller opbevar ikke højtryksrenseren ved en temperatur under 0 °C.

### 4.2 Tilsigtet anvendelse

Højtryksrenseren STIHL RE 100.0 PLUS CONTROL er beregnet til rengøring af for eksempel køretøjer, anhængere, terrasser, veje og facader.

Højtryksrenseren er ikke beregnet til industriel brug.

Højtryksrenseren må ikke anvendes i regnvejr.

### ▲ ADVARSEL

- Hvis højtryksrenseren ikke anvendes i overensstemmelse med formålet, kan personer pådrage sig alvorlige kvæstelser, og der kan opstå materielle skader.

► Anvend højtryksrenseren, som det er beskrevet i denne brugsvejledning.

Højtryksrenseren STIHL RE 100.0 PLUS CONTROL er ikke beregnet til følgende anvendelsesformål:

- Rengøring af asbestcement og lignende overflader
- Rengøring af overflader, der er malet eller lakeret med blyholdig maling
- Rengøring af overflader, der kommer i kontakt med næringsmidler
- Rengøring af selve højtryksrenseren

### 4.3 Krav til brugeren

#### ⚠ ADVARSEL

- Brugere, der ikke er blevet instrueret, kan ikke genkende eller vurdere de farer, som højtryksrenseren giver anledning til. Brugeren eller andre personer kan pådrage sig alvorlige kvæstelser eller udsættes for livsfare.



- ▶ Sørg for, at denne brugsvejledning læses, forstås og opbevares.

- ▶ Hvis højtryksrenseren overdrages til en anden person: Lad brugsvejledningen følge med.
- ▶ Sørg for, at brugeren opfylder følgende krav:

- Brugeren er udhvilet.

– Denne maskine må ikke anvendes af personer (herunder børn) med nedsatte fysiske, sensoriske eller mentale evner eller mangel på erfaring og viden.

- Brugeren kan genkende og vurdere de farer, som højtryksrenseren giver anledning til.

– Brugeren er myndig, eller brugeren uddannes under opsyn til et erhverv efter nationale forskrifter.

– Brugeren har modtaget instruktion fra en STIHL-forhandler eller en fagkyndig person inden første anvendelse af højtryksrenseren.

- Brugeren er ikke påvirket af alkohol, medicin eller stoffer.

- ▶ Kontakt en STIHL-forhandler, hvis du er i tvivl.

### 4.4 Beklædning og udstyr

#### ⚠ ADVARSEL

- Under arbejdet kan genstande slynges op med høj hastighed. Brugeren kan pådrage sig kvæstelser.



- ▶ Bær tætsiddende sikkerhedsbriller. Egnede sikkerhedsbriller er kontrollet iht. standard EN 166 eller landespecifikke forskrifter og kan købes i handlen med den pågældende identifikation.

- ▶ Bær en tætsiddende overdel med lange ærmer og lange bukser.
- Under arbejdet kan der dannes aerosoler. Indåndet aerosol kan skade helbredet og udløse allergiske reaktioner.
  - ▶ Foretag en risikovurdering afhængigt af de overflader, der skal rengøres, og deres omgivelser.
  - ▶ Hvis risikovurderingen viser, at der dannes aerosol: Anvend en beskyttelsesmaske i beskyttelsesklasse FFP2 eller tilsvarende.
- Ved brug af sko, der er uegnede til arbejdet, kan brugeren glide. Brugeren kan pådrage sig kvæstelser.
  - ▶ Bær fast og lukket skotøj med skridsikker sål.

### 4.5 Arbejdsområde og omgivelser

#### ⚠ ADVARSEL

- Uvedkommende personer, børn og dyr kan ikke genkende og vurdere de farer, der udgår fra højtryksrenseren og de udslyngede genstande. Uvedkommende personer, børn og dyr kan pådrage sig alvorlige kvæstelser, og der kan opstå materielle skader.
  - ▶ Udenforstående personer, børn og dyr skal holdes væk fra arbejdsområdet.
  - ▶ Efterlad ikke højtryksrenseren uden opsyn.
  - ▶ Sørg for, at børn ikke kan lege med højtryksrenseren.
- Hvis der arbejdes i regn eller fugtige omgivelser, kan der opstå elektrisk stød. Brugeren kan blive alvorligt kvæstet, og højtryksrenseren kan blive beskadiget.
  - ▶ Arbejd ikke i regnvejr.
  - ▶ Opstil højtryksrenseren et sted, hvor den ikke kan blive våd af dryppende vand.

- ▶ Opstil højtryksrenseren væk fra det fugtige arbejdsområde.
- Højtryksrenserens elektriske komponenter kan generere gnister. Gnister kan udløse brande eller eksplosioner i let antændelige eller eksplosive omgivelser. Personer kan pådrage sig alvorlige kvæstelser eller udsættes for livsfare, og der kan opstå materielle skader.
  - ▶ Arbejd ikke i omgivelser, der er let antændelige eller eksplosive.

#### 4.6 Sikkerhedskonform tilstand

Højtryksrenseren er i sikker tilstand, når følgende betingelser er opfyldt:

- Højtryksrenseren er ubeskadiget.
- Højtryksslangen, grebet, koblingerne og sprøjteanordningen er ubeskadigede.
- Sprøjteanordningen er rigtigt monteret.
- Tilslutningsledningen, forlængerledningen og deres netstik er ubeskadigede.
- Højtryksrenseren er ren og tør.
- Sprøjteanordningen er ren.
- Betjeningselementerne fungerer og er ikke blevet ændrede.
- Der er monteret originalt STIHL-tilbehør til denne højtryksrenser.
- Tilbehøret er monteret korrekt.

#### ▲ ADVARSEL

- I tilfælde af en ikke-sikkerhedskonform tilstand kan komponenterne ikke længere fungere korrekt, og sikkerhedsanordningerne sættes ud af kraft. Personer kan pådrage sig alvorlige kvæstelser eller udsættes for livsfare.
  - ▶ Arbejd ikke, hvis højtryksrenseren er beskadiget.
  - ▶ Arbejd med en ubeskadiget højtryksslange ubeskadigede koblinger og en ubeskadiget sprøjteanordning.
  - ▶ Monter sprøjteanordningen på den måde, som det beskrives i denne brugsanvisning.
  - ▶ Arbejd med en ubeskadiget tilslutningsledning, forlængerledning og et ubeskadiget netstik.
  - ▶ Hvis højtryksrenseren er tilsmudset eller våd: Rengør højtryksrenseren, og lad den tørre.
  - ▶ Hvis sprøjteanordningen er tilsmudset: Rengør sprøjteanordningen.
  - ▶ Foretag ikke ændringer ved højtryksrenseren.
  - ▶ Hvis betjeningselementerne ikke fungerer: Arbejd ikke med højtryksrenseren.
  - ▶ Batteriklemmerne må aldrig brokables med tråd eller andre metalgenstande.

- ▶ Sæt batterierne i, så polerne (+/-) vender korrekt.
- ▶ Monter originalt STIHL-tilbehør til denne højtryksrenser.
- ▶ Monter tilbehøret på den måde, som beskrives i denne brugsvejledning eller i tilbehørets brugsvejledning.
- ▶ Der må ikke stikkes genstande gennem højtryksrenserens åbninger.
- ▶ Udskift slidte eller beskadigede informationsskilte.
- ▶ Hvis du er i tvivl: Kontakt en STIHL-forhandler.

#### 4.7 Arbejde

#### ▲ ADVARSEL

- Brugeren kan i visse situationer ikke længere arbejde koncentreret. Brugeren kan snuble, falde og pådrage sig alvorlige kvæstelser.
  - ▶ Arbejdet skal udføres roligt og velovervejet.
  - ▶ Hvis lysforholdene og udsynet er dårligt: Arbejd ikke med højtryksrenseren.
  - ▶ Betjen højtryksrenseren alene.
  - ▶ Vær opmærksom på forhindringer.
  - ▶ Arbejd stående på jorden, og hold balancen. Hvis der skal arbejdes i højden: Anvend en løfteplatform eller et sikkert stillads.
  - ▶ Hvis der opstår træthedssymptomer: Hold en pause i arbejdet.
- Hvis højtryksrenseren ændrer sig eller reagerer på en usædvanlig måde under arbejdet, kan højtryksrenseren være i en ikke-sikkerhedskonform tilstand. Personer kan pådrage sig alvorlige kvæstelser, og der kan opstå materielle skader.
  - ▶ Afslut arbejdet, tag netstikket ud af stikkontakten, og kontakt en STIHL-forhandler.
  - ▶ Anvend højtryksrenseren i stående position.
  - ▶ Tildæk ikke højtryksrenseren, da der kræves tilstrækkelig tilgang af afkølingsluft.
- Når sprøjtepistolens arm slippes, slukkes højtrykspumpen automatisk, og der strømmer ikke længere vand ud af mundstykket. Højtryksrenseren er nu i standbytilstand og tændes igen. Når sprøjtepistolens arm trykkes ned, tændes højtrykspumpen automatisk, og der strømmer vand ud af mundstykket. Personer kan pådrage sig alvorlige kvæstelser, og der kan opstå materielle skader.
  - ▶ Når der ikke arbejdes: Lås sprøjtepistolens arm.



- ▶ Sluk højtryksrenseren.

- ▶ Træk højtryksrensersens netstik ud af stikdåsen.
- Ved temperaturer under 0 °C kan vand fryse i højtryksrensersens komponenter. Brugeren kan snuble, falde og pådrage sig alvorlige kvæstelser. Der kan opstå materielle skader.
  - ▶ Anvend ikke højtryksrenserseren ved temperaturer under 0 °C.
- Hvis der trækkes i højtryksslangen, vandslangen eller tilslutningsledningen, kan højtryksrenserseren bevæge sig og vælte. Der kan opstå materielle skader.
  - ▶ Træk ikke i højtryksslangen, vandslangen eller tilslutningsledningen.
- Hvis højtryksrenserseren anvendes på en skrånende, ujævn eller ikke-fastgjort overflade, kan den bevæge sig og vælte. Der kan opstå materielle skader.
  - ▶ Anvend højtryksrenserseren på en vandret, jævn og fastgjort overflade.
- Hvis der arbejdes i højden, kan højtryksrenserseren eller sprøjteanordningen falde ned. Personer kan pådrage sig alvorlige kvæstelser, og der kan opstå materielle skader.
  - ▶ Anvend en løfteplatform eller et sikkert stillads.
  - ▶ Anvend ikke højtryksrenserseren på en løfteplatform eller et stillads.
  - ▶ Hvis højtryksslangens rækkevidde ikke er stor nok: Forlæng højtryksslangen med en højtryksslangeforlænger.
  - ▶ Sikr sprøjteanordningen mod fald.
- Vandstrålen kan løsne asbestfibre fra overflader. Asbestfibre kan, når de er tørre, fordele sig i luften og indåndes. Indåndede asbestfibre kan skade helbredet og udløse allergiske reaktioner.
  - ▶ Rengør ikke asbestholdige overflader.
- Vandstrålen kan løsne olie fra køretøjer eller maskiner. Olieholdigt vand kan ende i jorden, i vandet eller i kloakeringen. Det udgør fare for miljøet.
  - ▶ Rengør kun køretøjer eller maskiner på steder, hvor der findes en olieudskiller i vandløbet.
- Vandstrålen kan sammen med blyholdig maling danne blyholdige aerosoler og blyholdigt vand. Blyholdige aerosoler og blyholdigt vand kan ende i jorden, i vandet eller i kloakeringen. Indåndet aerosol kan skade helbredet og udløse allergiske reaktioner. Det udgør fare for miljøet.
  - ▶ Rengør ikke overflader, der er malet eller lakeret med blyholdig maling.
- Vandstrålen kan beskadige følsomme overflader. Der kan opstå materielle skader.
  - ▶ Rengør ikke følsomme overflader med rotormundstykket.
  - ▶ Rengør følsomme overflader af gummi, tekstil, træ og lignende materialer med lavere arbejdstryk og større afstand.
- Hvis rotormundstykket under arbejdet dypes ned i beskidt vand og anvendes, kan rotormundstykket beskadiges.
  - ▶ Anvend ikke rotormundstykket i beskidt vand.
  - ▶ Hvis en beholder skal rengøres: Tøm beholderen, og lad vandet flyde ud af beholderen under rengøringen.
- Opsugede let brændbare og eksplosive væsker kan udløse brande og eksplosioner. Personer kan pådrage sig alvorlige kvæstelser eller udsættes for livsfare, og der kan opstå materielle skader.
  - ▶ Sug ikke let brændbare eller eksplosive væsker op, og lad dem ikke flyde ud.
- Opsugede korrosive, ætsende og giftige væsker kan skade helbredet og højtryksrensersens komponenter. Personer kan pådrage sig alvorlige kvæstelser eller udsættes for livsfare, og der kan opstå materielle skader.
  - ▶ Sug ikke korrosive, ætsende eller giftige væsker op, og lad dem ikke flyde ud.
- Den stærke vandstråle kan påføre personer og dyr svære kvæstelser, og der kan opstå materielle skader.
  - ▶ Ret ikke vandstrålen mod personer og dyr.



▶ Ret ikke vandstrålen mod steder med ringe udsyn.

- ▶ Rengør ikke tøj, mens det bæres.
- ▶ Rengør ikke sko, mens de bæres.

- Hvis elektriske anlæg, elektriske tilslutninger, stikdåser eller strømførende ledninger kommer i kontakt med vandet, kan det føre til elektrisk stød. Personer kan pådrage sig alvorlige kvæstelser eller udsættes for livsfare, og der kan opstå materielle skader.



▶ Ret ikke vandstrålen mod elektriske anlæg, elektriske tilslutninger, stikdåser eller strømførende ledninger.

▶ Ret ikke vandstrålen mod tilslutningsledningen eller forlængerledningen.

- Hvis elektriske apparater eller højtryksrenserseren kommer i kontakt med vandet, kan det føre til elektrisk stød. Brugeren kan pådrage sig alvorlige kvæstelser eller miste livet, og der kan opstå materielle skader.



► Ret ikke vandstrålen mod elektriske apparater eller højtryksrensere.

- Hold elektriske apparater og højtryksrensere væk fra den overflade, der skal rengøres.
- En forkeret ført højtryksslange kan blive beskadiget. Ved beskadigelse kan vand med højt tryk sendes ukontrolleret ud i omgivelserne. Personer kan pådrage sig alvorlige kvæstelser, og der kan opstå materielle skader.
  - Ret ikke vandstrålen mod højtryksslangen.
  - Før højtryksslangen på en sådan måde, at den ikke bliver spændt ud eller viklet ind.
  - Før højtryksslangen, så den ikke bliver beskadiget og ikke har knæk, klemmes eller gnuddes.
  - Beskyt højtryksslangen mod varme, olie og kemikalier.
- Hvis vandslangen er ført forkeret, kan den blive beskadiget, og personer kan snuble over den. Personer kan pådrage sig kvæstelser, og vandslangen kan blive beskadiget.
  - Ret ikke vandstrålen mod vandslangen.
  - Vandslangen skal føres og mærkes således, at personer ikke kan snuble.
  - Før vandslangen på en sådan måde, at den ikke bliver spændt ud eller viklet ind.
  - Før vandslangen, så den ikke bliver beskadiget og ikke har knæk, klemmes eller gnuddes.
  - Beskyt vandslangen mod varme, olie og kemikalier.
- Den stærke vandstråle afgiver reaktionskræfter. Som følge af de reaktionskræfter, der opstår, kan brugeren miste kontrollen over sprøjteanordningen. Brugeren kan pådrage sig alvorlige kvæstelser, og der kan opstå materielle skader.
  - Hold sprøjtepistolen fast med begge hænder.
  - Arbejd på den måde, som beskrives i denne brugsvejledning.

## 4.8 Rengøringsmiddel

### ▲ ADVARSEL

- Hvis rengøringsmidlet kommer i kontakt med huden eller øjnene, kan huden eller øjnene blive irriterede.
  - Følg brugsvejledningen for rengøringsmidlet.
  - Undgå kontakt med rengøringsmidlet.

- Hvis der er opstået kontakt med huden: Vask det pågældende sted på huden med rigeligt vand og sæbe.
- Hvis der er opstået kontakt med øjnene: Skyl øjnene i mindst 15 minutter med rigeligt vand, og søg læge.
- Forkerte eller uegnede rengøringsmidler kan beskadige højtryksrensere eller overfladen på den genstand, der rengøres, samt miljøet.
  - STIHL anbefaler at anvende originalt STIHL-rengøringsmiddel.
  - Følg brugsvejledningen for rengøringsmidlet.
  - Kontakt en STIHL-forhandler, hvis du er i tvivl.

## 4.9 Tilslutning af vand

### ▲ ADVARSEL

- Når sprøjtepistolens arm slippes, opstår der et tilbageslud i vandslangen. Ved et tilbageslud kan beskidt vand løbe tilbage i drikkevandsnettet. Drikkevandet kan blive forurenet.





- Højtryksrensere må ikke tilsluttes direkte til drikkevandsnettet.
  - Vær opmærksom på vandforsyningsselskabets regler og anvisninger. Hvis det er påkrævet, skal der ved tilslutning til drikkevandsnettet anvendes en reglementeret systemadskillelse (fx en kontraventil).
- Beskidt eller sandholdigt vand kan beskadige højtryksrensersens komponenter.
  - Anvend rent vand.
  - Hvis der anvendes beskidt eller sandholdigt vand: Anvend højtryksrensere sammen med et vandfilter.
- Hvis højtryksrensere tilføres for lidt vand, kan dens komponenter beskadiges.
  - Skru helt op for vandhanen.
  - Sørg for, at højtryksrensere tilføres rigeligt vand,  18.

## 4.10 Elektrisk tilslutning

Kontakt med strømførende komponenter kan have følgende årsager:

- Tilslutningsledningen eller forlængerledningen er beskadiget.
- Tilslutningsledningens eller forlængerledningens netstik er beskadiget.
- Stikdåsen er ikke installeret korrekt.

## ▲ FARE

- Kontakt med strømførende komponenter kan medføre elektrisk stød. Brugeren kan pådrage sig alvorlige kvæstelser eller udsættes for livsfare.
  - ▶ Kontrollér, at tilslutningsledningen, forlængerledningen og deres netstik ikke er beskadiget.
    - ▶ Hvis tilslutningsledningen eller forlængerledningen er defekt eller beskadiget:
      - ▶ Berør ikke det beskadigede sted.
      - ▶ Træk netstikket ud af stikdåsen.
  - ▶ Tilslutningsledningen, forlængerledningen og deres netstik må kun berøres med tørre hænder.
  - ▶ Sæt tilslutningsledningens eller forlængerledningens netstik ind i en korrekt installeret og afsikret stikdåse med beskyttelseskontakt.
  - ▶ Tilslutningen til elnettet skal foretages af en kvalificeret elektriker og opfylde kravene af IEC 60364-1. Det anbefales, at strømforsyningen til denne maskine enten tilsluttes via en fejlstrømskontakt, som afbryder energitilførslen, så snart afledningsstrømmen til jorden overstiger 30 mA i 30 ms, eller har en jordingsstester.
- En beskadiget eller uegnet forlængerledning kan medføre elektrisk stød. Personer kan pådrage sig alvorlige kvæstelser eller udsættes for livsfare.
  - ▶ Anvend en forlængerledning, der har det korrekte ledningstværsnit,  18.2.
  - ▶ Anvend stænkvandbeskyttede forlængerledninger, der er godkendt til udendørs brug.
  - ▶ Anvend en forlængerledning, der besidder de samme egenskaber som højtryksrensensers tilslutningsledning,  18.2.
  - ▶ Det anbefales at bruge en kabeltromle, som holder stikdåsen mindst 60 mm over jorden.

## ▲ ADVARSEL

- Under arbejdet kan en forkert netspænding eller en forkert netfrekvens medføre overspænding i højtryksrenserseren. Højtryksrenserseren kan blive beskadiget.
  - ▶ Kontrollér, at netspændingen og netfrekvensen i strømnettet stemmer overens med angivelserne på højtryksrenserseren effektskilt.
- Hvis der er tilsluttet flere elværktøjer til en multistikdåse, kan de elektriske komponenter overbelastes under arbejdet. De elektriske

komponenter kan blive varme og være årsag til en brand. Personer kan pådrage sig alvorlige kvæstelser eller udsættes for livsfare, og der kan opstå materielle skader.

- ▶ Sæt højtryksrenserseren i sin egen stikdåse.
- ▶ Sæt ikke højtryksrenserseren i en multistikdåse.
- Hvis tilslutningsledningen og forlængerledningen er ført forkert, kan de blive beskadiget, og personer kan snuble over dem. Personer kan pådrage sig kvæstelser, og tilslutningsledningen, eller forlængerledningen kan blive beskadiget.
  - ▶ Før tilslutningsledningen og forlængerledningen på en sådan måde, at de ikke kan rammes af vandstrålen.
  - ▶ Tilslutningsledningen og forlængerledningen skal installeres og mærkes således, at ingen personer kan snuble over dem.
  - ▶ Før tilslutningsledningen og forlængerledningen på en sådan måde, at de ikke bliver spændt ud eller viklet ind i hinanden.
  - ▶ Tilslutningsledningen og forlængerledningen skal installeres således, at de ikke kan blive beskadiget, bukket, klemt eller gnide mod hinanden.
  - ▶ Beskyt tilslutningsledningen og forlængerledningen mod varme, olie og kemikalier.
  - ▶ Før tilslutningsledningen og forlængerledningen på et tørt underlag.
- Forlængerledningen bliver varm under arbejdet. Der opstår brandfare, hvis varmen ikke kan bortledes.
  - ▶ Hvis der anvendes en kabeltromle: Afvikl kabeltromlen fuldstændigt.

## 4.11 Transport

### ▲ ADVARSEL

- Under transporten kan højtryksrenserseren vælte eller flytte sig. Personer kan pådrage sig kvæstelser, og der kan opstå materielle skader.
  - ▶ Lås sprøjtepisistolens arm.
  - ▶ Sluk højtryksrenserseren.



- ▶ Træk højtryksrenserserens netstik ud af stikdåsen.
- ▶ Sørg for at tømme rengøringsmiddel flasken eller sikre den, så den ikke kan vælte eller flytte sig.
- ▶ Sørg for at sikre højtryksrenserseren med gjorde, remme eller et net, så den ikke kan vælte eller flytte sig.



- Ved temperaturer under 0 °C kan vand fryse i højtryksrensersens komponenter. Højtryksrenserseren kan blive beskadiget.

- ▶ Tøm sprøjteanordningen og højtryksslangen.



- ▶ Hvis højtryksrenserseren ikke kan transporteres frostsikret: Beskyt højtryksrenserseren med et frostbeskyttelsesmiddel baseret på glykol.

## 4.12 Opbevaring

### ▲ ADVARSEL

- Børn kan ikke genkende eller vurdere de farer, som udgår fra højtryksrenserseren. Børn kan pådrage sig alvorlige kvæstelser.

- ▶ Lås sprøjtepistolens arm.



- ▶ Sluk højtryksrenserseren.

- ▶ Træk højtryksrensersens netstik ud af stikdåsen.

- ▶ Opbevar højtryksrenserseren uden for børns rækkevidde.

- De elektriske kontakter og de metalliske komponenter på højtryksrenserseren kan korrodere pga. fugt. Højtryksrenserseren kan blive beskadiget.

- ▶ Opbevar højtryksrenserseren rent og tørt.

- Ved temperaturer under 0 °C kan vand fryse i højtryksrensersens komponenter. Højtryksrenserseren kan blive beskadiget.

- ▶ Tøm sprøjteanordningen og højtryksslangen.



- ▶ Hvis højtryksrenserseren ikke kan opbevares frostsikret: Beskyt højtryksrenserseren med et frostbeskyttelsesmiddel.

## 4.13 Rengøring, vedligeholdelse og reparation

### ▲ ADVARSEL

- Hvis netstikket er sat i en stikdåse under rengøring, vedligeholdelse eller reparation, kan højtryksrenserseren gå i gang utilsigtet. Personer kan pådrage sig alvorlige kvæstelser, og der kan opstå materielle skader.

- ▶ Lås sprøjtepistolens arm.



- ▶ Sluk højtryksrenserseren.

- ▶ Træk højtryksrensersens netstik ud af stikdåsen.

- Aggressive rengøringsmidler, rengøring med højtryksrenserser eller spidse genstande kan

beskadige højtryksrenserseren. Hvis højtryksrenserseren ikke rengøres korrekt, er der risiko for, at komponenterne ikke længere fungerer korrekt, og at sikkerhedsanordningerne sættes ud af kraft. Personer kan pådrage sig alvorlige kvæstelser.

- ▶ Rengør højtryksrenserseren, som det er beskrevet i denne brugsvejledning.

- Hvis højtryksrenserseren ikke vedligeholdes eller repareres korrekt, er der risiko for, at komponenterne ikke længere fungerer korrekt, og at sikkerhedsanordningerne sættes ud af kraft. Personer kan pådrage sig alvorlige kvæstelser eller udsættes for livsfare.

- ▶ Forsøg ikke selv at vedligeholde eller reparere højtryksrenserseren.

- ▶ Hvis tilslutningsledningen er defekt eller beskadiget: Få tilslutningsledningen udskiftet hos en STIHL-forhandler.

- ▶ Hvis højtryksrenserseren skal vedligeholdes eller repareres: Kontakt en STIHL-forhandler.

## 4.14 Batteri

### ▲ ADVARSEL

- Batteriet er ikke beskyttet mod alle påvirkninger fra omgivelserne. Hvis batteriet udsættes for bestemte omgivelsespåvirkninger, kan der gå ild i det, eller det kan eksplodere. Personer kan pådrage sig alvorlige kvæstelser, og der kan opstå materielle skader.

- ▶ Beskyt batterierne mod varme og ild.

- ▶ Kast ikke batterierne ind i åben ild.

- ▶ Anvend og opbevar batteriet i temperaturområdet mellem 0 °C og + 60 °C.

- ▶ Batteriet må ikke nedsænkes i væske.

- ▶ Batteriet må ikke udsættes for højt tryk.

- ▶ Batteriet må ikke udsættes for mikrobølger.

- ▶ Beskyt batteriet mod kemikalier og salte.

- Der kan løbe væske ud fra et beskadiget batteri. Hvis væsken kommer i kontakt med huden eller øjnene, kan huden eller øjnene blive irriterede.

- ▶ Undgå kontakt med væsken.

- ▶ Hvis der er opstået kontakt med huden:

- Vask det pågældende sted på huden med rigeligt vand og sæbe.

- ▶ Hvis der er opstået kontakt med øjnene: Skyl øjnene i mindst 15 minutter med rigeligt vand, og kontakt en læge.

- ▶ Batterier må ikke oplades, ikke åbnes, ikke kastes ind i ild eller kortsluttes.

- Hvis batterierne sluges, kan dette inden for 2 timer medføre alvorlige kvæstelser eller døds-



fald som følge af indre ætsninger og perforering af spiserøret.

- ▶ Opbevar batteriet og betjeningsfeltet uden for børns og andre uvedkommende persons rækkevidde.
- ▶ Luk altid betjeningsfeltets afdækning, så den sidder fast. Hvis afdækningen ikke kan lukkes, skal batteriet tages ud, og betjeningsfeltet udskiftes af en STIHL-forhandler.
- ▶ Hvis batteriet er blevet slugt: Fremkald ikke en opkastning. Dette kan medføre, at batteriet sætter sig fast i spiserøret. Søg læge med det samme.
- Et angiveligt fuldt afladet batteri kan stadig levere en farlig kortslutningsstrøm eller lækage. Personer kan pådrage sig alvorlige kvæstelser, og der kan opstå materielle skader.
  - ▶ Følg alle lovmæssige forskrifter for bortskaffelse. Bortskaf afladede batterier med det samme. Må ikke skilles ad og ikke brændes.

## 5 Klargøring af højtryksrenseren

### 5.1 Klargøring af højtryksrenseren

Udfør altid følgende trin, inden arbejdet påbegyndes:

- ▶ Kontrollér at højtryksrenseren, højtryksslangen og tilslutningsledningen befinder sig i sikkerhedskonform tilstand, [14.4](#).
- ▶ Rens højtryksrenseren, [14.2](#).
- ▶ Hvis der anvendes et vandfilter: Kontrollér om vandfilteret er tilsmudset, og hvis det er, så rens det, [14.5](#).
- ▶ Stil højtryksrenseren på et stabilt og jævnt underlag.
- ▶ Rul højtryksslange helt ud af slangetromlen, [10.2](#).
- ▶ Monter sprøjtepistolen, [6.3](#).
- ▶ Monter strålerøret, [6.4](#).
- ▶ Hvis der anvendes mundstykke: Monter mundstykke, [6.5](#).
- ▶ Hvis der anvendes et rengøringsmiddel: Arbejd med rengøringsmidlet og rengøringsmiddelflasken, [10.6](#).
- ▶ Tilslut vand, [7](#).
- ▶ Tilslut højtryksrenseren til elektricitet, [8](#).
- ▶ Hvis disse trin ikke kan gennemføres: Anvend ikke højtryksrenseren, og kontakt en STIHL-forhandler.

## 6 Samling af højtryksrenseren

### 6.1 Samling af højtryksrenseren

Monter greb med slangetromle

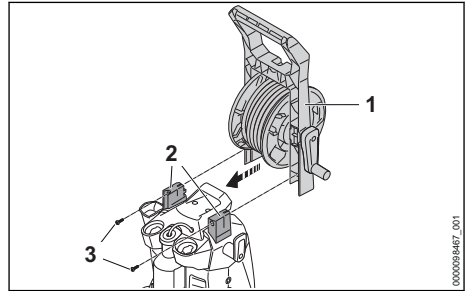

- ▶ Skub grebet (1) på holderen (2).
- ▶ Skru skruerne (3) i, og spænd dem.

Tilslut slangetromle

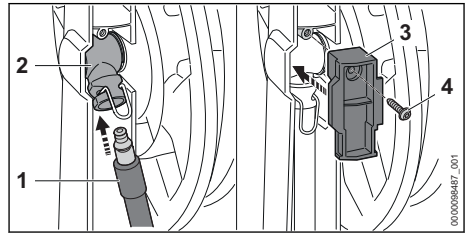

- ▶ Sæt studsden (1) i koblingen (2). Studsen (1) går hørbart i hak.
- ▶ Fastgør afdækningen (3) med skruen (4).

Isætning af mundstykket

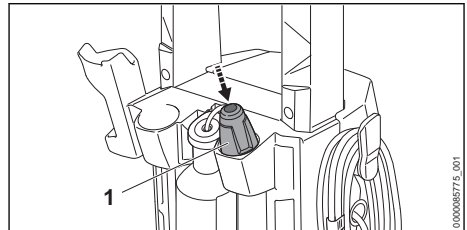

- ▶ Indsæt 3-i-1-mundstykket (1).

## 6.2 Sæt batterier i

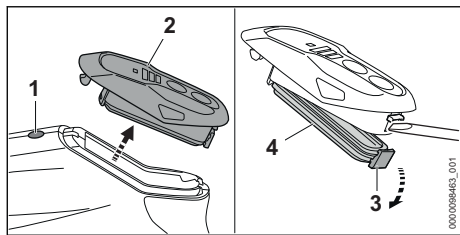

- ▶ Tryk på spærreknappen (1).
- ▶ Tag betjeningsfeltet (2) af.
- ▶ Åbn låsegreb (3).
- ▶ Tag dækslet (4) af.

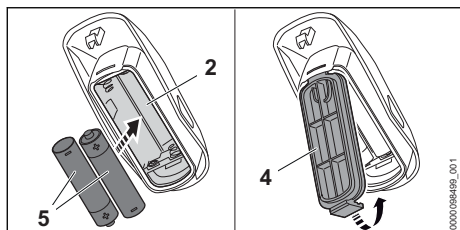

- ▶ Sæt batterierne (5) ind i betjeningsfeltet (2), så polerne (+/-) vender korrekt.
- ▶ Luk låget (4).
- ▶ Sæt betjeningsfeltet i sprøjtepistolen. Betjeningsfeltet går hørbart i indhak.

## 6.3 Montering og afmontering af sprøjtepistolen

### 6.3.1 Montering af sprøjtepistolen

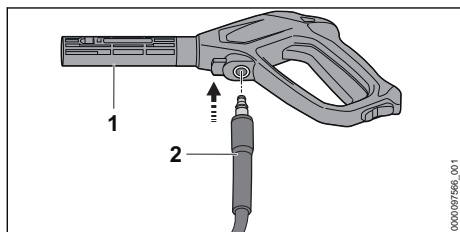

- ▶ Skub studsken (2) ind i sprøjtepistolen (1). Studsen (2) går hørbart i hak.
- ▶ Hvis studsken (2) er svært at skubbe ind i sprøjtepistolen (1): Smør pakningen på studsken (2) med armaturfedt.

### 6.3.2 Afmontering af sprøjtepistolen

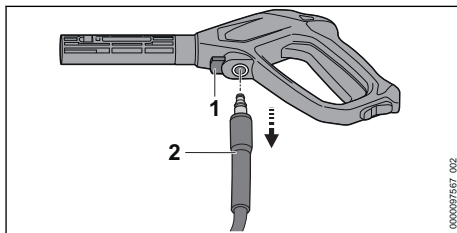

- ▶ Tryk på spærrearmen (1), og hold den nede.
- ▶ Træk studsken (2) ud.

## 6.4 Montering og afmontering af strålerøret

### 6.4.1 Montering af strålerøret

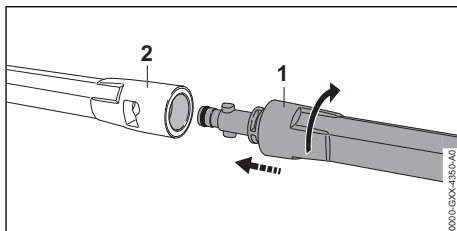

- ▶ Skub strålerøret (1) ind i sprøjtepistolen (2).
- ▶ Drej strålerøret (1), indtil det går i indgreb.
- ▶ Hvis strålerøret (1) er svært at skubbe ind i sprøjtepistolen (2): Smør pakningen på strålerøret (1) med armaturfedt.

### 6.4.2 Afmontering af strålerøret

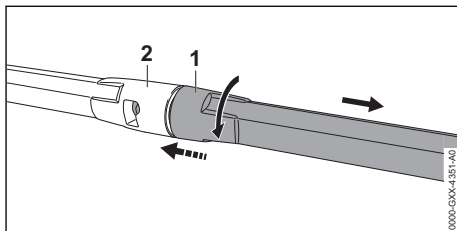

- ▶ Tryk strålerøret (1) og sprøjtepistolen (2) sammen, og drej indtil anslag.
- ▶ Træk strålerøret (1) og sprøjtepistolen (2) fra hinanden.

## 6.5 Montering og afmontering af mundstykket

### 6.5.1 Montering af mundstykket

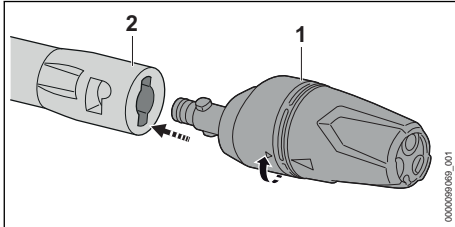

- ▶ Skub mundstykket (1) ind i strålerøret (2).
- ▶ Drej mundstykket (1), indtil det går i indgreb.
- ▶ Hvis mundstykket (1) er svært at skubbe ind i strålerøret (2): Smør pakningen på mundstykket (1) med armaturfedt.

### 6.5.2 Afmontering af mundstykke

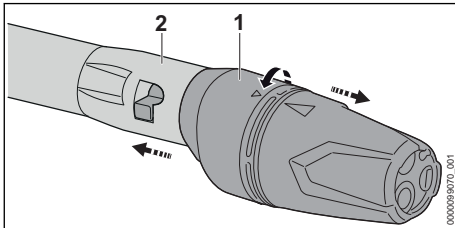

- ▶ Tryk mundstykket (1) og strålerøret (2) sammen, og drej indtil anslag.
- ▶ Træk mundstykket (1) og strålerøret (2) fra hinanden.

## 7 Tilslut til vandforsyning

### 7.1 Tilslutning af højtryksrenserseren til vandnettet

#### Tilslutning af vandfilter

Hvis højtryksrenserseren anvendes med sandholdigt vand eller vand fra cisterner, skal der tilsluttes et vandfilter til højtryksrenserseren. Vandfilteret filtrerer sand og snavs ud af vandet og beskytter således højtryksrenserserens komponenter mod beskadigelse.

Vandfilteret kan for nogle markeder følge med højtryksrenserseren.

- ▶ Skru studsens af.

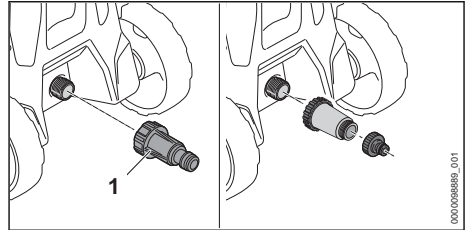

- ▶ Drej vandfilteret (1) på vandtilslutningen, og stram det med hånden.

#### Tilslutning af vandslange

Vandslangen skal opfylde følgende betingelser:

- Vandslangen har en diameter på 1/2".
- Vandslangen er mellem 10 m og 25 m lang.
- Vandslangen er tilsluttet til en vandhane.
- ▶ Skru helt op for vandhanen, og skyl vandslangen med vand.

Sand og snavs skylles ud af vandslangen.

Vandslangen luftes igennem.

- ▶ Luk for vandhanen.

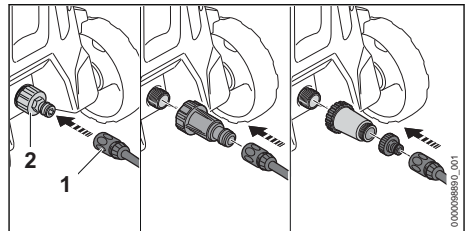

- ▶ Skub koblingen (1) på studsens (2). Koblingen (1) går hørbart i hak.
- ▶ Skru helt op for vandhanen.
- ▶ Hvis der er monteret et strålerør på sprøjtepi-stolen: Afmonter strålerøret.
- ▶ Tryk på sprøjtepi-stolens arm, indtil der sprøjtes en ensartet vandstråle ud af sprøjtepi-stolen.
- ▶ Slip sprøjtepi-stolens arm.
- ▶ Lås sprøjtepi-stolens arm.
- ▶ Montering af strålerør.
- ▶ Monter mundstykket.

#### Sådan trækkes vandslangen af

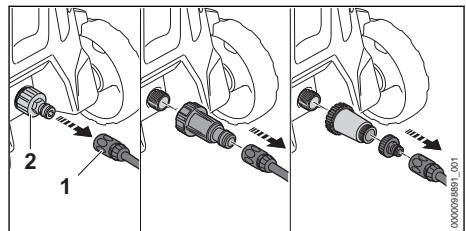

- ▶ Luk for vandhanen.
- ▶ Sådan frigøres koblingen: Træk eller drej ringen (1), og hold den.
- ▶ Træk koblingen af studs (2).

## 7.2 Tilslutning højtryksrensere til en anden vandforsyning

Højtryksrensere kan suge vand fra regntønder, cisterner og fra flydende eller stillestående vandløb.

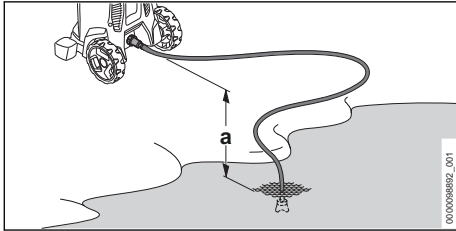

For at vandet skal kunne suges op, må højdeforskellen mellem højtryksrensere og vandforsyningen ikke overskride den maksimale sugehøjde (a), 18.1.

Det passende STIHL-sugesæt skal anvendes. Sugesættet leveres med en vandslange med en særlig kobling.

Det passende sugesæt kan for nogle markeder følge med højtryksrensere.

### Tilslutning af vandfilter

Hvis højtryksrensere anvendes med sandholdigt vand eller vand fra regntønder, cisterner eller flydende eller stillestående vandløb, skal der tilsluttes et vandfilter mellem vandslangen og højtryksrensere.

Vandfilteret kan for nogle markeder følge med højtryksrensere.

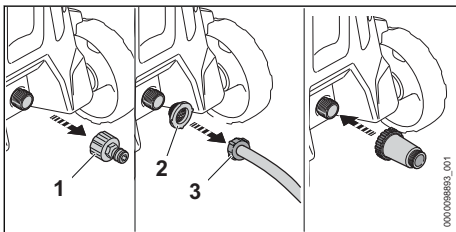

- ▶ Skru studs (1) af.
- ▶ Sæt vandtilførselssien (2) ind i vandslangens kobling (3).

### Tilslutning af vandslange

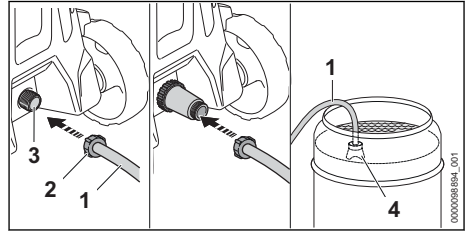

- ▶ Fyld vandslangen (1) med vand, således at der ikke findes noget luft tilbage i vandslangen.
- ▶ Drej koblingen (2) på højtryksrensere tilslutningsstuds (3), og stram den med hånden.
- ▶ Hæng sugelokken (4) i vandforsyningen, således at sugelokken (4) ikke berører bunden.
- ▶ Hvis der er monteret en sprøjtepistol på højtryksslangen: Afmonter sprøjtepistolen.
- ▶ Hold højtryksslangen nedad.
- ▶ Tænd for højtryksrensere, indtil der løber en jævn vandstråle ud af højtryksslangen.

### BEMÆRK

- Hvis højtryksrensere ikke suger vand op, kan pumpen løbe tør, og højtryksrensere kan blive beskadiget.
  - ▶ Hvis der efter to minutter ikke kommer vand ud af højtryksslangen: Sluk højtryksrensere, og kontrollér vandtilførslen.
- ▶ Sluk højtryksrensere.
- ▶ Monter sprøjtepistolen på højtryksslangen.
- ▶ Tryk sprøjtepistolens arm ned, og hold den nede.
- ▶ Tænd for højtryksrensere.

## 8 Elektrisk tilslutning af højtryksrensere

### 8.1 Elektrisk tilslutning af højtryksrensere

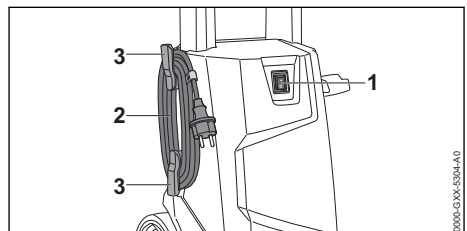

- ▶ Sæt vippekontakten (1) i position 0.

- ▶ Tag tilslutningsledningen (2) af holderne (3).
- ▶ Sæt tilslutningsledningens (2) stik i en korrekt installeret stikdåse.

## 9 Sådan tændes og slukkes højtryksrenseren

### 9.1 Sådan tændes højtryksrenseren

Når højtryksrenseren tændes, kan der ved uhenigtsmæssige netstrømsforhold opstå spændingsudsving. Spændingsudsvingene kan forringe andre tilsluttede forbrugeres spænding.

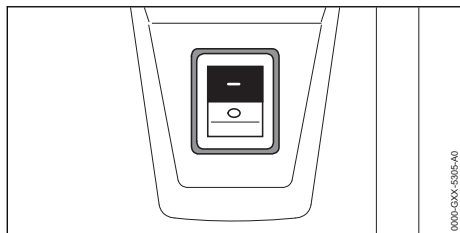

- ▶ Sæt vippekontakten i position I.

### 9.2 Sådan slukkes højtryksrenseren

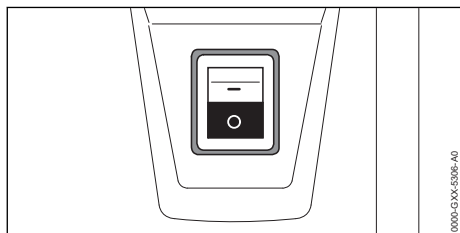

- ▶ Sæt vippekontakten i position 0.

## 10 Arbejde med højtryksrenseren

### 10.1 Fastholdelse og føring af sprøjtepistolen

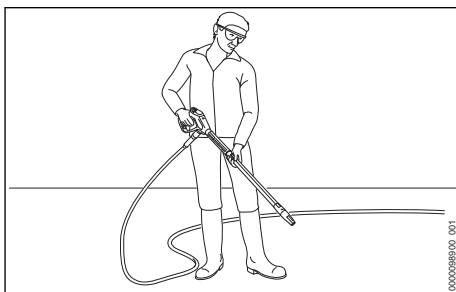

- ▶ Hold sprøjtepistolen med en hånd på håndtaget, således at tommelfingeren når rundt om håndtaget.
- ▶ Hold strålerøret med den anden hånd, således at tommelfingeren når rundt om strålerøret.
- ▶ Ret mundstykket mod jorden.

### 10.2 Vikl højtryksslange ud

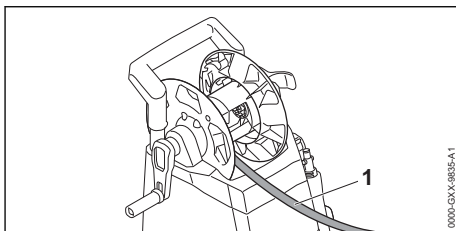

#### ⚠ ADVARSEL

- Når sprøjtepistolens arm slippes, opstår der et tilbageslød i højtryksslangen. Via et tilbageslød folder højtryksslangen sig ud. Hvis højtryksslangen ikke er fuldstændig rullet ud af slangetromlen, har højtryksslangen ingen plads til at rulle sig ud, og højtryksslangen kan blive beskadiget. Vand kan med højt tryk sendes ukontrolleret ud i omgivelserne. Personer kan pådrage sig alvorlige kvæstelser, og der kan opstå materielle skader.
  - ▶ Vikl højtryksslange helt ud.
- ▶ Vikl højtryksslange (1) helt ud.

## 10.3 Sådan trykkes sprøjtepestolens arm ned og låses

### Sådan trykkes sprøjtepestolens arm ned

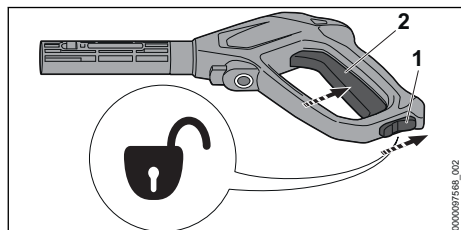

- ▶ Indstil låsearmen (1) i positionen  $\odot$ .
- ▶ Tryk armen (2) ned, og hold den nede. Højtrykspumpen tænder automatisk, og der strømmer vand ud af mundstykket.

### Lås sprøjtepestolens arm

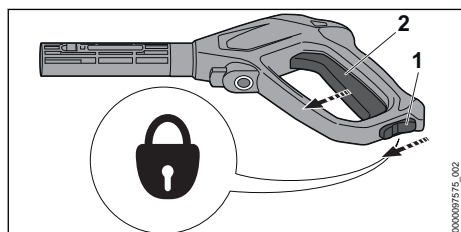

- ▶ Slip armen (2). Højtrykspumpen slukkes automatisk, og der strømmer ikke længere vand ud af mundstykket. Højtryksrenseren tændes igen.
- ▶ Indstil låsearmen (1) i positionen  $\odot$ .

## 10.4 Indstil arbejdstryk

Afhængigt af anvendelsen kan der indstilles 3 effektrin. LED'erne "EFFEKTTRIN" angiver det indstillede effektrin. Jo højere effektrinnet er, desto højere er arbejdstrykket.

Der kan arbejdes med højt arbejdstryk, når indgroet snavs skal fjernes.

Der kan arbejdes med lavt arbejdstryk, når snavs skal fjernes fra følsomme overflader.

- ▶ Tænd for højtryksrenseren.

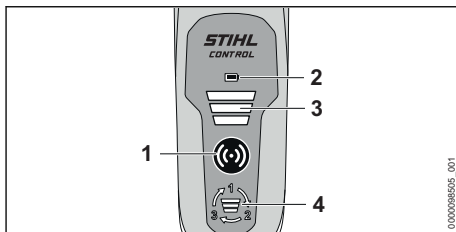

- ▶ Tryk på aktiveringsknappen (1). Aktiveringsknappen (1), LED'en "BATTERIVISNING" (2) og LED'en "EFFEKTTRIN" (3) lyser grønt: Arbejdstrykket kan indstilles.
- ▶ Tryk på trykknappen (4). Det næste effektrin er indstillet. Efter det tredje effektrin følger det første effektrin igen.
- ▶ Tryk på trykknappen (4), så ofte det er nødvendigt for at indstille det ønskede effektrin.

Betjeningsfeltet slukker automatisk efter 5 minutter, så snart højtryksrenseren slukkes.

## 10.5 Rengøring

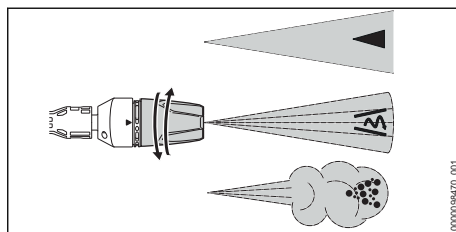

3-i-1-mundstykket kan indstilles til anvendelsesbehovet:

- Fladstrålemundstykket  $\blacktriangleleft$  egner sig til at rengøre let og mellemgroft snavs.
- Rotormundstykket  $\triangleleft$  egner sig til at rengøre indgroet snavs på ufølsomme overflader.
- Spraymundstykket  $\text{☼}$  egner sig til rengøring med rengøringsmiddel.
  - ▶ Inden rengøringen påbegyndes, skal vandstrålen rettes mod et diskret sted på overfladen, så det kan testes, om overfladen beskadiges.
  - ▶ Vælg en passende afstand mellem mundstykket og den overflade, der skal rengøres, så overfladen ikke beskadiges.
  - ▶ Indstil 3-i-1-mundstykket til flad stråle, således at den overflade, der skal rengøres, ikke beskadiges.
  - ▶ Juster kun 3-i-1-mundstykket, når sprøjtepestolens håndtag ikke er trykket ind.

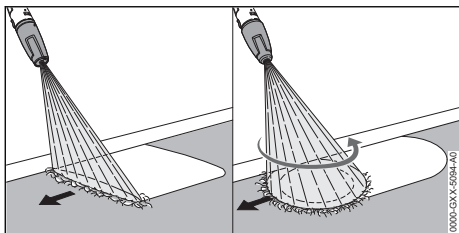



- ▶ Bevæg sprøjteanordningen ensartet over den overflade, der skal rengøres.
- ▶ Arbejd langsomt og kontrolleret fremad.

## 10.6 Anvendelse af rengøringsmiddel

Rengøringsmiddel kan forstærke vandets rengørende effekt.

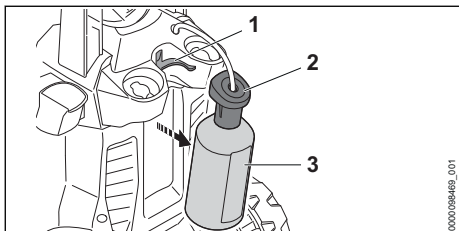
STIHL anbefaler at anvende STIHL-rengøringsmiddel.



- ▶ Tag rengøringsmiddelflasken (3).
- ▶ Skru låget (2) af.
- ▶ Doser og anvend rengøringsmidlet, som det er beskrevet i brugsvejledningen for rengøringsmidlet.
- ▶ Skru låget på rengøringsmiddelflasken (3), og stram til med hånden.
- ▶ Sæt rengøringsmiddelflasken (3) i holderen (1) på højtryksrenseren.
- ▶ Drej 3-i-1-mundstykket til positionen , og indstil det højeste effektrin.

## 11 Efter arbejdet

### 11.1 Efter arbejdet

- ▶ Hvis der er blevet arbejdet med rensmiddel: Skyl højtryksrenser.
- ▶ Sluk for højtryksrenseren, og træk netstikket ud af stikdåsen.
- ▶ Hvis højtryksrenseren er tilsluttet til vandnettet: Luk for vandhanen.
- ▶ Tryk sprøjtepestolens arm. Der opbygges vandtryk.
- ▶ Lås sprøjtepestolens arm.
- ▶ Frakobl højtryksrenseren fra vandkilden.

- ▶ Afmonter vandslangen.
- ▶ Afmonter og rens mundstykke og strålerør.
- ▶ Afmonter sprøjtepestolen, og lad resten af vandet løbe ud af sprøjtepestolen.
- ▶ Rens højtryksrenseren.

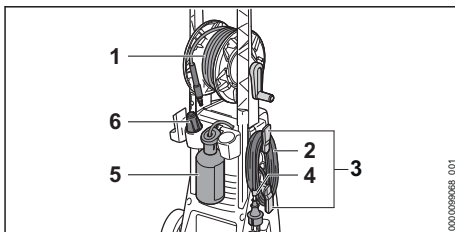

- ▶ Rul højtryksslangen (1) op jævnt.
- ▶ Vikl tilslutningsledningen (2) op på holderne (3).
- ▶ Fastgør tilslutningsledningen (2) med klippen (4).
- ▶ Indsæt (5) rengøringsmiddelflasken.
- ▶ Indsæt mundstykket (6).

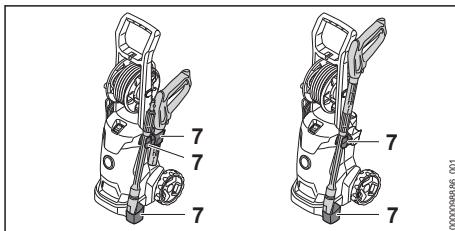

- ▶ Opbevar sprøjteanordningen i holderen (7) på højtryksrenseren.

### 11.2 Beskyt højtryksrenseren med et frostbeskyttelsesmiddel

Hvis højtryksrenseren ikke kan transporteres frostsikret, skal højtryksrenseren beskyttes med et frostbeskyttelsesmiddel baseret på glykol. Frostbeskyttelsesmidlet forhindrer, at vandet i højtryksrenseren fryser, og at højtryksrenseren dermed bliver beskadiget.

- ▶ Afmonter strålerøret.
- ▶ Tilslut den kortest mulige vandslange til højtryksrenseren.  
Jo kortere vandslangen er, jo mindre frostbeskyttelsesmiddel kræves der.
- ▶ Bland frostbeskyttelsesmidlet, som det er beskrevet i brugsvejledningen for frostbeskyttelsesmidlet.
- ▶ Fyld frostbeskyttelsesmidlet i en ren beholder.
- ▶ Dyp vandslangen ned i beholderen med frostbeskyttelsesmiddel.
- ▶ Tryk sprøjtepestolens arm ned, og hold den nede.

- ▶ Tænd for højtryksrenseren.
- ▶ Hold sprøjtepestolens arm nede så længe, at der kommer en jævn stråle af frostbeskyttelsesmiddel ud af sprøjtepestolen, og ret sprøjtepestolen mod beholderen.
- ▶ Tryk flere gange på sprøjtepestolens arm, og slip igen.
- ▶ Sluk for højtryksrenseren, og træk netstikket ud af stikdåsen.
- ▶ Afmonter sprøjtepestolen og vandslangen, og lad frostbeskyttelsesmidlet løbe ned i beholderen.
- ▶ Opbevar eller bortskaf frostbeskyttelsesmidlet på korrekt og miljøvenlig vis.

## 12 Transport

### 12.1 Transport af højtryksrenseren

- ▶ Sluk for højtryksrenseren, og træk netstikket ud af stikdåsen.
- ▶ Sørg for at beholderen til rengøringsmiddel, eller sikr den, så den ikke kan vælte, falde ned eller flytte sig.

#### Træk eller bær højtryksrenseren

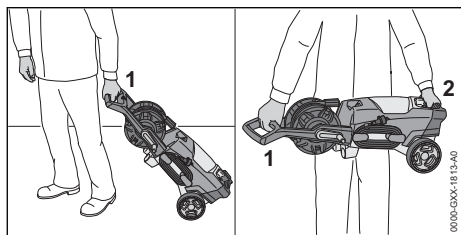

- ▶ Træk højtryksrenseren i grebet (1).
- ▶ Løft højtryksrenseren i grebet (1) og på transportgrebet (2).

#### Transport af højtryksrenseren i et køretøj

- ▶ Sørg for at sikre højtryksrenseren, så den ikke vælter og ikke flytter sig.
- ▶ Hvis højtryksrenseren ikke kan transporteres frostsikret: Beskyt højtryksrenseren med et frostbeskyttelsesmiddel.

## 13 Opbevaring

### 13.1 Opbevaring af højtryksrenseren

- ▶ Sluk for højtryksrenseren, og træk netstikket ud af stikdåsen.
- ▶ Opbevar højtryksrenseren, så følgende betingelser opfyldes:
  - Højtryksrenseren er uden for børns rækkevidde.
  - Højtryksrenseren er ren og tør.
  - Højtryksrenseren er i et lukket rum.

- Højtryksrenseren befinder sig i et temperaturinterval over 0 °C.
- Hvis højtryksrenseren ikke kan opbevares frostsikret: Beskyt højtryksrenseren med et frostbeskyttelsesmiddel.

## 14 Rengøring

### 14.1 Skyling af højtryksrenser

Hvis der er blevet arbejdet med rengøringsmiddel:

- ▶ Tag rengøringsmiddelflasken af og tøm den.
- ▶ Bortskaf rengøringsmiddelsrester, som det er beskrevet i brugsvejledningen for rengøringsmiddel.
- ▶ Indsæt rengøringsmiddelflasken med rent vand.
- ▶ Indsæt rengøringsmiddelflasken
- ▶ Drej 3-i-1-mundstykket til positionen , og indstil det højeste effektrin.
- ▶ Tænd for højtryksrenseren, og skyl den med rent vand i ca. 30 sekunder.

### 14.2 Rensning af højtryksrenser og tilbehør

- ▶ Sluk for højtryksrenseren, og træk netstikket ud af stikdåsen.
- ▶ Rens højtryksrenseren, højtryksslangen, sprøjtepestolen og tilbehøret med en fugtig klud.
- ▶ Rens studser og koblinger på højtryksrenseren, højtryksslangen og på sprøjtepestolen med en fugtig klud.
- ▶ Rengør ventilationssslidserne med en børste.

### 14.3 Rensning af mundstykke og strålerør

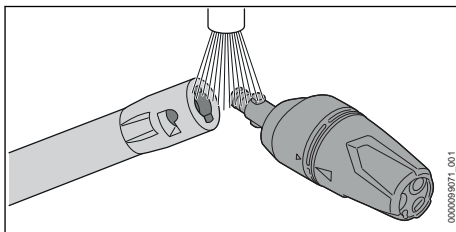

- ▶ Skyl mundstykke og strålerør under rindende vand, og tør med en klud.



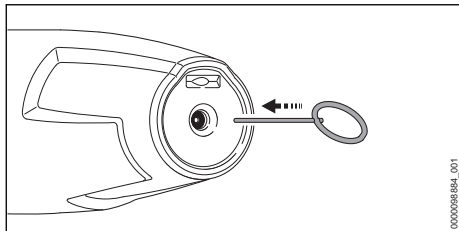

- ▶ Hvis mundstykket er tilstoppet: Rens mundstykket med rensenålen.

## 14.4 Rensning af vandtilførselssien

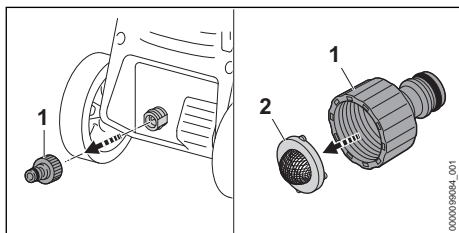

- ▶ Skru studsen (1) til vandforsyningen af.
- ▶ Tag vandtilførselssien (2) på studs af.
- ▶ Skyl vandtilførselssien (2) under rindende vand.
- ▶ Sæt vandtilførselssien (2) ind i studs.
- ▶ Skru studs (1) på med hånden, og spænd til.

## 14.5 Rensning af vandfilteret

Vandfilteret skal skilles ad for at kunne renses.

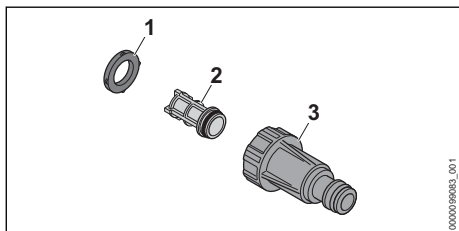

## 17 Afhjælpning af fejl

### 17.1 Afhjælpning af fejl på højtryksrenseren

Fejl	Årsag	Afhjælpning
Højtryksrenseren starter ikke, selv om der trykkes ned på sprøjtepistolen.	Tilslutningsledningens eller forlængerledningens stik er ikke sat i.	▶ Sæt tilslutningsledningens eller forlængerledningens stik i.
	Strømbeskyttelseskontakten (sikring) eller fejlstrømsafbryderen er udløst. Strømkredsløbet er overbelastet eller defekt.	▶ Find og afhjælp årsagen til udløsningen. Nulstil strømbeskyttelseskontakten (sikring) fejlstrømsafbryderen.

- ▶ Tag pakningen (1) ud af filterhuset (3).
- ▶ Tag filteret (2) ud af filterhuset (3).
- ▶ Skyl pakningen (1) og filteret (2) under rindende vand.
- ▶ Smør pakningen (1) med armaturfedt.
- ▶ Saml vandfilteret igen.

## 15 Vedligeholdelse

### 15.1 Vedligeholdelsesintervaller

Vedligeholdelsesintervallerne afhænger af omgivelserbetingelserne og arbejdsbetingelserne. STIHL anbefaler følgende vedligeholdelsesintervaller:

Månedligt







- ▶ Rens vandtilførselssien.

## 16 Reparation

### 16.1 Reparation af højtryksrenseren

Brugeren kan ikke selv reparere højtryksrenseren og tilbehøret.

- ▶ Hvis højtryksrenseren eller tilbehøret er beskadiget: Brug ikke højtryksrenseren eller tilbehøret, og kontakt en STIHL-forhandler.

Fejl	Årsag	Afhjælpning
		<ul style="list-style-type: none"> <li>▶ Alternativt: Sluk for andre strømforbrugende apparater tilsluttet samme kredsløb.</li> </ul>
	Stikdåsen er for dårligt afsikret.	▶ Sæt tilslutningsledningens stik i en korrekt sikret stikdåse,  18.1.
	Forlængerledningen har en forkert diameter.	▶ Anvend en forlængerledning med tilstrækkelig diameter,  18.2
	Forlængerledningen er for lang.	▶ Anvend en forlængerledning i den rigtige længde,  18.2
	Elmotoren er for varm.	<ul style="list-style-type: none"> <li>▶ Lad højtryksrenseren køle af i 5 minutter.</li> <li>▶ Rengør mundstykket.</li> </ul>
Højtryksrenseren starter ikke, når den tændes. Elmotoren afgiver en brummende lyd.	Netspændingen er for lav.	<ul style="list-style-type: none"> <li>▶ Tryk sprøjtepestolens arm ned, og hold den nede, og tænd så for højtryksrenseren.</li> <li>▶ Alternativt: Sluk for andre strømforbrugende apparater tilsluttet samme kredsløb.</li> </ul>
	Forlængerledningen har en forkert diameter.	▶ Anvend en forlængerledning med tilstrækkelig diameter,  18.2
	Forlængerledningen er for lang.	▶ Anvend en forlængerledning i den rigtige længde,  18.2
Højtryksrenseren slukker under drift.	Tilslutningsledningens eller forlængerledningens stik er trukket ud af stikdåsen.	▶ Sæt tilslutningsledningens eller forlængerledningens stik i.
	Strømbeskyttelseskontakten (sikring) eller fejlstrømsafbryderen er udløst. Strømkredsløbet er overbelastet eller defekt.	<ul style="list-style-type: none"> <li>▶ Find og afhjælp årsagen til udløsningen. Nulstil strømbeskyttelseskontakten (sikring) fejlstrømsafbryderen.</li> <li>▶ Alternativt: Sluk for andre strømforbrugende apparater tilsluttet samme kredsløb.</li> </ul>
	Stikdåsen er for dårligt afsikret.	▶ Sæt tilslutningsledningens stik i en korrekt sikret stikdåse,  18.1.
	Elmotoren er for varm.	<ul style="list-style-type: none"> <li>▶ Lad højtryksrenseren køle af i 5 minutter.</li> <li>▶ Rengør mundstykket.</li> </ul>
Højtrykspumpen slukes og tændes af sig selv, uden at sprøjtepestolens arm trykkes ned.	Højtrykspumpen, højtryksslangen eller sprøjteanordningen er utæt.	▶ Få en STIHL-forhandler til at kontrollere højtryksrenseren.
Arbejdstykket svinger eller aftager.	Der mangler vand.	<ul style="list-style-type: none"> <li>▶ Skru helt op for vandhanen.</li> <li>▶ Sørg for, at der er en passende vandmængde til stede.</li> </ul>
	Mundstykket er tilstoppet.	▶ Rengør mundstykket.
	Vandtilførselssien eller vandfilteret er tilstoppet.	▶ Rens vandtilførselssien og vandfilteret.
	Højtrykspumpen, højtryksslangen eller sprøjteanordningen er utæt eller defekt.	▶ Få en STIHL-forhandler til at kontrollere højtryksrenseren.
Vandstrålen har ændret form.	Mundstykket er tilstoppet.	▶ Rengør mundstykket.
	Mundstykket er slidt.	▶ Udskift mundstykket.
Rengøringsmiddel suges ikke op.	Rengøringsmiddelflasken er tom.	▶ Fyld rengøringsmiddelflasken med rengøringsmiddel.

Fejl	Årsag	Afhjælpning
	Filteret i rengøringsflasken er snavset.	▶ Skyl filteret under rindende vand.
Tilslutningerne mellem højtryksrenseren, højtryksslangen, sprøjtepipetten eller strålerøret er svære at forbinde med hinanden.	Tilslutningernes pakninger er ikke smurt.	▶ Smør pakningerne.  17.2
LED'en "BATTERIVISNING" blinker rødt.	Batterierne i betjeningsfeltet er tomme.	▶ Sæt nye batterier i betjeningsfeltet.
Aktiveringsknappen blinker grønt.	Der er ikke længere forbindelse mellem højtryksrenseren og betjeningsfeltet.	▶ Sluk højtryksrenseren. ▶ Formindsk afstanden fra sprøjtepipetten til højtryksrenseren. ▶ Tænd højtryksrenseren og betjeningsfeltet.

## 17.2 Smøring af pakninger

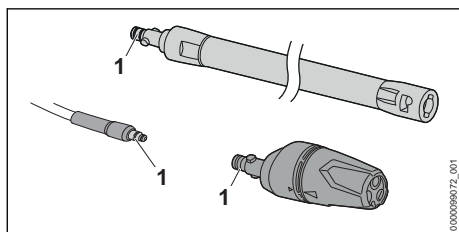

▶ Smør pakningerne (1) med armaturfedt.

## 18 Tekniske data

### 18.1 Højtryksrenser STIHL RE 100.0 PLUS CONTROL

#### Udførelse 220 V - 230 V / 50 Hz

- Sikring (karakteristik "C" eller "K"): 10 A
- Strømforgbrug: 2,1 kW
- Maksimalt tilladte netimpedans: 0,38 Ohm
- elektrisk beskyttelsesklasse: II
- elektrisk kapslingsklasse: IPX5
- Arbejdsstryk: (p): 11 MPa (110 bar)
- Maks. tilladt tryk (p max.): 15 MPa (150 bar)
- Maks. vandtilførselstryk (p in max.): 1 MPa (10 bar)
- Maks. vandgennemstrømning (Q max.): 7,6 l/min (450 l/t)
- Min. vandgennemstrømning (Q min.): 5,8 l/min (350 l/h)
- Maks. sugehøjde: 0,5 m
- Maks. vandtemperatur ved trykdrift (t in max): 40 °C
- Maks. vandtemperatur ved sugedrift: 20 °C
- Mål
  - Længde: 340 mm

- Bredde: 320 mm
- Højde: 880 mm
- Højtryksslængens længde: 7 m
- Vægt (m) med monteret sprøjteanordning: 9 kg
- Tilladte batterier: AAA-batterier ALKALINE (IEC-konstruktionsstørrelse LR03)
- Frekvensbånd: ISM-bånd 2,4 GHz
- Maks. udstrålet sendeeffekt: 13 mW
- Signallængevidde: ca. 16 m. Signalstyrken afhænger af omgivelsesbetingelserne.

Trykafhængige data blev målt ved et tilførselstryk på 0,3 MPa (3 bar).

### 18.2 Forlængerledninger

Hvis der anvendes en forlængerledning, skal du have en beskyttelsesledning. Dennes ledere skal mindst have følgende tværsnit afhængigt af spændingen og forlængerledningens længde:

#### Hvis den nominelle spænding på effektskiltet er mellem 220 V og 240 V:

- Ledningslængde op til 20 m: AWG 15/1,5 mm<sup>2</sup>
- Ledningslængde 20 m til 50 m: AWG 13 / 2,5 mm<sup>2</sup>

#### Hvis den nominelle spænding på effektskiltet er mellem 100 V og 127 V:

- Ledningslængde op til 10 m: AWG 14/2,0 mm<sup>2</sup>
- Ledningslængde 10 m til 30 m: AWG 12 / 3,5 mm<sup>2</sup>

### 18.3 Støj- og vibrationsværdier

- K-værdien for lydtryksniveauet er på 2 dB(A). K-værdien for lydeffektniveauet er på 2 dB(A). K-værdien for vibrationsværdierne er på 2 m/s<sup>2</sup>.
- Lydtryksniveau  $L_{pA}$  målt iht. EN 60335-2-79: 80 dB(A)

- Lydeffektniveau  $L_{wA}$  målt iht. EN 60335-2-79: 89 dB(A)
- Vibrationsværdi  $a_h$  målt efter EN 60335-2-79, mundstykket til flad stråle:  $\leq 2,5 \text{ m/s}^2$ .

Oplysninger om overholdelse af arbejdsgiverdirektivet om vibration 2002/44 / EF er tilgængelige på [www.stihl.com/vib](http://www.stihl.com/vib).

## 18.4 REACH

REACH betegner en EF-forordning til registrering, vurdering og godkendelse af kemikalier.

Informationer om overholdelse af REACH-forordningen kan findes på [www.stihl.com/reach](http://www.stihl.com/reach).

## 19 Reservedele og tilbehør

### 19.1 Reservedele og tilbehør

**STIHL** Disse symboler kendetegner originale reservedele fra STIHL og originalt tilbehør fra STIHL.

STIHL anbefaler, at der anvendes originale reservedele fra STIHL og originalt tilbehør fra STIHL.

Reservedele og tilbehør fra andre producenter kan ikke vurderes af STIHL med hensyn til pålidelighed og sikkerhed samt egnethed på trods af løbende markedsovervågning, og STIHL kan heller ikke give garanti for deres anvendelse.

Originale reservedele fra STIHL og originalt tilbehør fra STIHL kan fås hos en STIHL-forhandler.

## 20 Bortskaffelse

### 20.1 Bortskaffelse af højtryksrensere

Der kan findes informationer om bortskaffelse hos de lokale myndigheder eller en STIHL-forhandler.

Ukorrekt bortskaffelse kan være sundhedsskadeligt og belaste miljøet.

- ▶ STIHL-produkter inklusive emballage skal overdrages til et egnet indsamlingssted til genbrug i henhold til gældende lokale regler.
- ▶ Må ikke bortskaffes som husholdningsaffald.

## 21 EU-overensstemmelseserklæring

### 21.1 Højtryksrensere STIHL RE 100.0 PLUS CONTROL

ANDREAS STIHL AG & Co. KG  
Badstraße 115

D-71336 Waiblingen

Tyskland

erklærer som eneansvarlig, at

- Konstruktionstype: Højtryksrensere
- Fabrikmærke: STIHL
- Type: RE 100.0 PLUS CONTROL
- Serienummer: RE02

overholder de gældende bestemmelser i direktiverne 2011/65/EU, 2006/42/EF, 2014/30/EU, 2014/53/EU og er udviklet og produceret i overensstemmelse med EN 60335-1, EN 60335-2-79, EN 61000-3-2, EN 61000-3-3, EN 62233, EN 62368-1, EN 300 440, EN 301 489-1, EN 301 489-3.

Retningslinjerne i direktiv 2000/14/EF, bilag V blev anvendt under anvendelse af standarden ISO 3744 Til påvisning af det målte og garanterede lydeffektniveau.

- målt lydeffektniveau: 89 dB(A)
- garanteret lydeffektniveau: 91 dB(A)

Den tekniske dokumentation opbevares sammen med ANDREAS STIHL AG & Co. KG's produktgodkendelse.

Fremstillingsåret, fremstillingslandet og maskinnummeret er angivet på højtryksrenseren.

Waiblingen, 20.07.2021

ANDREAS STIHL AG & Co. KG



p.p.

Dr. Jürgen Hoffmann, afdelingsleder for produktgodkendelse og -regulering

## 22 UKCA-overensstemmelseserklæring

### 22.1 Højtryksrensere STIHL RE 100.0 PLUS CONTROL

**UK  
CA**

ANDREAS STIHL AG & Co. KG  
Badstraße 115  
D-71336 Waiblingen

Tyskland

erklærer som eneansvarlig, at

- Konstruksjonstype: Høytryksrenser
- Fabriksmärke: STIHL
- Type: RE 100.0 PLUS CONTROL
- Serienummer: RE02

overholder de gjældende bestemmelser i UK-direktivene The Restriction of the Use of Certain Hazardous Substances in Electrical and Electronic Equipment Regulations 2012, Supply of Machinery (Safety) Regulations 2008, Electromagnetic Compatibility Regulations 2016 og Radio Equipment Regulations 2017 og er utviklet og produsert i overensstemmelse med de på produksjonsdatoen gjældende versjoner av standardene: EN 60335-1, EN 60335-2-79, EN 55014-1, EN 55014-2, EN 61000-3-2, EN 61000-3-3, EN 62233, EN 62368-1, EN 300 440, EN 301 489-1, EN 301 489-3.

For at bestemme det målte og garanterede lydeffektniveau ble den britiske regulering Noise Emission in the Environment by Equipment for use Outdoors Regulations 2001, Schedule 8, utført ved hjelp af ISO 3744 -standarden.

- målt lydeffektniveau: 89 dB(A)
- garanteret lydeffektniveau: 91 dB(A)

Den tekniske dokumentation oppbevares hos ANDREAS STIHL AG & Co. KG.

Fremstillingsåret, fremstillingslandet og maskinnummeret er angivet på høytryksrenseren.

Waiblingen, 20.07.2021

ANDREAS STIHL AG & Co. KG

*J. Hoffmann*  
p.p.

Dr. Jürgen Hoffmann, afdelingsleder for produktgodkendelse og -regulering

10	Arbeid med høytrykksvaskeren.....	146
11	Etter arbeidet.....	148
12	Transport.....	149
13	Oppbevaring.....	149
14	Rengjøring.....	149
15	Vedlikeholde.....	150
16	Reparere.....	150
17	Utbedre feil.....	150
18	Tekniske data.....	152
19	Reservedeler og tilbehør.....	153
20	Kassering.....	153
21	EU-samsvarserklæring.....	153
22	Produsentens samsvarserklæring for UKCA.....	154

## 1 Forord

Kjære kunde,

vi er glade for at du har valgt STIHL. Vi utvikler og fremstiller våre produkter i topp kvalitet i samsvar med behovene til våre kunder. Dermed skapes produkter med høy pålitelighet selv ved ekstrem belastning.

STIHL står også for topp kvalitet ved servicen. Vår faghandelen sikrer kompetent rådgøring og opplæring, samt omfattende teknisk omsorg.

STIHL støtter uttrykkelig en bærekraftig og ansvarlig omgang med naturen. Denne bruksanvisningen hjelper deg med å gi ditt STIHL-produkt en lang levetid på trygt og miljøvennlig vis.

Vi takker for din tiltro og ønsker deg god fornøyelse med ditt STIHL-produkt.

*N. & S. Stihl*

Dr. Nikolas Stihl

**VIKTIG! MÅ LESE FØR BRUK OG OPPBEVARER.**

## 2 Informasjon om denne bruksanvisningen

### 2.1 Gjældende dokumenter

De lokale sikkerhetsforskriftene gjelder.

- ▶ I tillegg til denne bruksanvisningen skal en lese, forstå og oppbevare følgende dokumenter:
  - Bruksanvisning og emballasjen til tilbehøret som brukes
  - Bruksanvisning og emballasjen til rengjøringsmiddelet som brukes

## Innholdsfortegnelse

1	Forord.....	133
2	Informasjon om denne bruksanvisningen.....	133
3	Oversikt.....	134
4	Sikkerhetsforskrifter.....	136
5	Gjøre klar høytrykksvaskeren til bruk.....	142
6	Sett sammen høytrykksvaskeren.....	143
7	Koble til en vannkilde.....	144
8	Koble til elektrisk høytrykksvasker.....	146
9	Slå høytrykksvaskeren på og av.....	146

## 2.2 Merking av advarslene i teksten

### ! FARE

- Merknaden henviser til farer som fører til alvorlige personskader eller døden.
  - ▶ De angitte tiltakene kan gjøre at alvorlige personskader eller død unngås.

### ! ADVARSEL

- Merknaden henviser til farer som **kan** føre til alvorlige personskader eller døden.
  - ▶ De angitte tiltakene kan gjøre at alvorlige personskader eller død unngås.

### LES DETTE

- Merknaden henviser til farer som kan føre til materielle skader.
  - ▶ De angitte tiltakene kan gjøre at materielle skader unngås.

## 2.3 Symboler i teksten

 Dette symbolet henviser til et kapittel i denne bruksanvisningen.

## 3 Oversikt

### 3.1 Høytrykksspyler

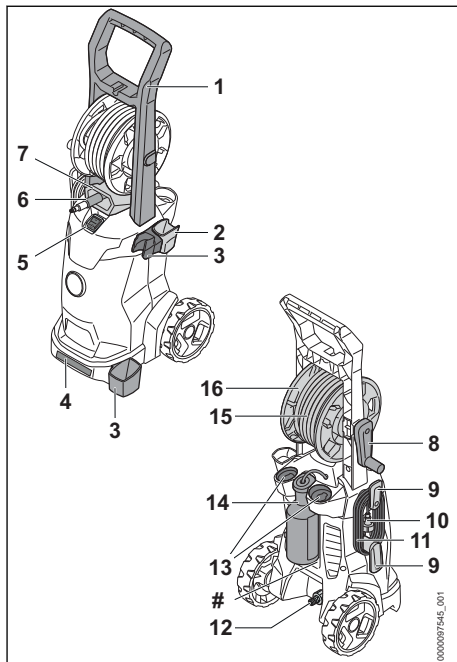

- 1 Håndtak**  
Håndtaket brukes til å bære og bevege høytrykksvaskeren.
- 2 Holder**  
Beholderen brukes til å lagre sprøytepipstolen.
- 3 Holder**  
Beholderen brukes til å lagre sprøyteinnretningen.
- 4 Transporthåndtak**  
Transporthåndtaket brukes til å bære høytrykksvaskeren.
- 5 Viftebryter**  
Viftebryteren brukes til å slå på og av høytrykksspyleren.
- 6 Stuss**  
Stussen brukes til å koble til vannslangen.
- 7 Føringsåpning**  
Føringsåpningen styrer høytrykksslangen fra forsiden på slangetrommelen.
- 8 Veiv**  
Sveiven brukes til å rotere slangetrommelen.

- 9 Holder**  
Holderen brukes til å fjerne og lagre tilkoblingsledningen.
- 10 Nettplugg**  
Nettpluggen forbinder tilkoblingsledningen med en stikkontakt.
- 11 Tilkoblingsledning**  
Tilkoblingsledningen forbinder høytrykksvaskeren med nettpluggen.
- 12 Stuss**  
Stussen brukes til å koble til vannslangen.
- 13 Beholder**  
Beholderen brukes til å lagre de medfølgende dysene.
- 14 Flaske for rengjøringsmiddel**  
Rengjøringsmiddelflasken brukes til rengjøring med rengjøringsmiddel.
- 15 Høytrykkslange**  
Høytrykksslangen leder vannet fra høytrykks-pumpen til sprøytepipistolen.
- 16 Slangetrommel**  
Slangetrommelen brukes til å rulle opp høytrykksslangen.
- # Typeskilt med maskinnummer

### 3.2 Sprøyteinnretning

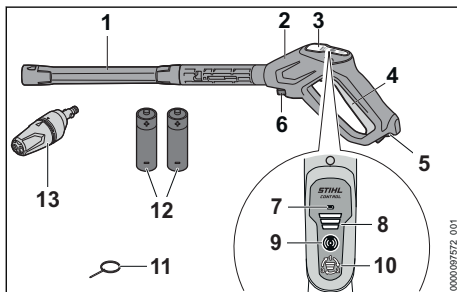

- 1 Stålrør**  
Stålrøret forbinder sprøytepipistolen med dysen.
- 2 Sprøytepipistol**  
Sprøytepipistolen brukes til å holde og styre sprøyten.
- 3 Kontrollpanel**  
Kontrollpanelet benyttes til visning og innstilling av arbeidstrykket.
- 4 Håndtak**  
Håndtaket åpner og lukker ventilen til sprøytepipistolen. Håndtaket starter og stopper vannstrålen.

- 5 Låsespak**  
Spaken låser opp girspaken.
- 6 Låsespak**  
Låsespaken holder stussen i sprøytepipistolen.
- 7 Lysdiode «BATTERIVISNING»**  
Lysdioden viser batteriets ladetilstand.
- 8 Lysdiode "EFFEKTTRINN"**  
Lysdiodene viser innstilt effekttrinn for arbeidstrykket.
- 9 Aktiveringstast**  
Aktiveringstasten slår på kontrollpanelet og viser statusen via lysdioden.
- 10 Tast**  
Trykkknappen brukes til innstilling av arbeidstrykket.
- 11 Rengjøringsnålen**  
Rengjøringsnålen brukes til rengjøring av dysen.
- 12 AAA batterier (IEC-dimensjon LR03)**  
AAA-batteriene forsyner sprøytepipistolen med energi.
- 13 3-in-1-dyse**  
3-in-1 dysen består av en flat stråledyse, en rotordyse og en sprøytedyse som kan iblandes rengjøringsmiddel.

### 3.3 Symboler

Symbolene kan være på høytrykkspilyeren, sprøyteinnretningen, 3-in-1 dysen eller rengjøringsmiddelflasken og har følgende betydning:

▲ I denne posisjonen er den flate stråledysen på 3-in-1 dysen stilt inn.

⚙ I denne posisjonen er rotordysen på 3-in-1 dysen stilt inn.

☼ I denne posisjonen er en svak vannstråle stilt inn på 3-i-1-dysen og det kan iblandes rengjøringsmiddel.

☼ 3-i-1 dysen må kun forskyves dersom sprøytepipistolens håndtak ikke er trykket ned.

🔒 Spaken låser opp låsespaken i denne posisjonen.

🔒 Spaken låser girspaken i denne posisjonen.

☼ Før transport må rengjøringsmiddelflasken tømmes eller sikres på en slik måte at den ikke kan velte eller bevege seg.

☼ Produktet må ikke kasseres med husholdningsavfallet.



**LWA** Garantert lydeffektnivå iht. direktiv 2000/14/EF i dB(A) for å gjøre lydutslipp fra produkter sammenlignbare.



Disse symbolene identifiserer STIHL reservedeler og originalt STIHL tilbehør.

## 4 Sikkerhetsforskrifter

### 4.1 Varselsymboler

Varselsymbolene på høytrykksvaskeren betyr følgende:



Følg sikkerhetsmerknadene og tiltakene.



Les, forstå og oppbevar bruksanvisningen.



Bruk vernebriller.



- Ikke rett vannstråle mot personer eller dyr.
- Ikke rett vannstråle mot elektrisk utstyr, elektriske tilkoblinger, stikkontakter og strømledninger.
- Ikke rett vannstrålen mot elektriske apparater og høytrykksvaskeren.



Hvis tilkoblingsledningen eller skjøteledningen er defekt eller skadet: Dra tilkoblingsledningen ut av stikkontakten.



Ikke koble høytrykksvaskeren direkte til vann-nettet.



Slå av høytrykksvaskeren ved arbeidspauser, transport, oppbevaring, vedlikehold eller reparasjon.



Ikke bruk, transporter eller oppbevar høytrykksvaskeren ved temperaturer under 0 °C.

### 4.2 Tiltent bruk

Høytrykksspyleren STIHL RE 100.0 PLUS CONTROL brukes til rengjøring av for eksempel kjøretøy, tilhengere, terrasser, veier og fasader.

Høytrykksspyleren er ikke egnet for kommersiell bruk.

Høytrykksvaskeren må ikke brukes når det regner.

## ▲ ADVARSEL

- Hvis høytrykksvaskeren ikke brukes formålsbestemt, kan personer bli alvorlig skadet eller drept, og materielle skader kan oppstå.
  - ▶ Bruk høytrykksspyleren slik det er beskrevet i denne bruksanvisningen.

Høytrykksspyleren STIHL RE 100.0 PLUS CONTROL skal ikke brukes til følgende:

- Rengjøring av asbestsement og lignende overflater
- Rengjøring av overflater som er lakkert eller malt med blymaling
- Rengjøring av overflater som kommer i kontakt med næringsmidler
- Rengjøring av selve høytrykksspyleren

### 4.3 Krav til brukeren

## ▲ ADVARSEL

- Brukere uten opplæring er ikke i stand til å oppdage eller vurdere farene forbundet med høytrykksvaskeren. Brukeren eller andre personer kan bli alvorlig skadet eller drept.



- ▶ Les, forstå og oppbevar bruksanvisningen.

- ▶ Dersom høytrykksvaskeren gis videre til en annen person: Gi bruksanvisningen videre.
- ▶ Forsikre deg om at brukeren innfrir følgende krav:
  - Brukeren er uthvilt.

– Denne maskinen må ikke brukes av personer (inkludert barn) med reduserte fysiske, sensoriske eller mentale evner eller manglende erfaring og kunnskap.

- Brukeren kan gjenkjenne eller bedømme farene med høytrykksvaskeren.

– Brukeren er myndig eller brukeren blir opplært i et yrke under oppsyn i henhold til nasjonale forskrifter.



– Brukeren er fått en opplæring av en STIHL fagforhandler eller en sakkyndig person, før han benytter høytrykksvaskeren første gang.

- Brukeren er ikke påvirket av alkohol, legemidler eller narkotiske stoff.
- ▶ Dersom det er uklarheter: Oppsøk en STIHL fagforhandler.

#### 4.4 Klær og utstyr

### ▲ ADVARSEL

- Under arbeidet kan gjenstander kastes opp med høy hastighet. Brukeren kan bli skadet.



- ▶ Bruk tettsittende vernebriller. Egnede vernebriller er kontrollert iht EN 166 eller nasjonale forskrifter, og fås kjøpt med tilsvarende merking i butikk.

- ▶ Bruk en langermet, tettsittende overdel og en langbukse.
- Det kan dannes aerosoler under arbeid. Aerosoler som pustes inn kan være helseskadelig og utløse allergiske reaksjoner.
  - ▶ Gjennomfør en risikovurdering avhengig av overflaten som skal rengjøres og omgivelsene.
  - ▶ Hvis risikovurderingen indikerer at aerosoler dannes: Bruk åndedrettsvern i beskyttelsesklasse FFP2 eller en tilsvarende beskyttelsesklasse.
- Dersom brukeren bruker uegnede sko, kan han skli. Brukeren kan bli skadet.
  - ▶ Bruk faste, lukkede sko med gripesterk såle.

#### 4.5 Arbeidsområde og omgivelse

### ▲ ADVARSEL

- Personer som ikke deltar, barn og dyr kan ikke gjenkjenne eller bedømme høytrykksvaskeren farer og objekter som slynges opp. Personer uten deltagelse, barn og dyr kan bli alvorlig skadet og materielle skader kan oppstå.
  - ▶ Personer uten deltagelse, barn og dyr må holdes unna arbeidsområdet.

▶ Ikke la høytrykksvaskeren være uten oppsyn.

▶ Sikre at barn ikke kan leke med høytrykksvaskeren.

- Dersom det arbeides i regn eller i fuktige omgivelser, kan det forekomme elektrisk støt. Brukeren kan bli alvorlig skadet eller drept, og høytrykksvaskeren kan skades.
  - ▶ Ikke arbeid i regn.
  - ▶ Sett opp høytrykksvaskeren slik at den ikke blir utsatt for fukt gjennom dryppende vann.
  - ▶ Installer høytrykksvaskeren utenfor det fuktige arbeidsområdet.
- Elektriske komponenter i høytrykksvaskeren kan danne gnister. Gnister kan utløse brann eller eksplosjoner i lett antennelige eller eksplosive omgivelser. Personer kan bli alvorlig skadet eller omkomme, og materielle skader kan oppstå.
  - ▶ Det skal ikke arbeides i en lett antennelig eller eksplosiv omgivelse.

#### 4.6 Sikker tilstand

Høytrykksvaskeren er i sikker tilstand, hvis følgende betingelser er oppfylt:

- Høytrykksspyleren er uskadd.
- Høytrykksslengen, håndtaket, koblingene og sprøyteinnretningene er uskadd.
- Sprøyteinnretningen er riktig montert.
- Tilkoblingsledningen, skjøteledningen og nettpluggen er uten skader.
- Høytrykksvaskeren er rent og tørt.
- Sprøyteinnretningen er ren.
- Betjeningsselementene fungerer og er ikke endret.
- Det er montert originalt STIHL-tilbehør for denne høytrykksvaskeren.
- Tilbehøret er montert riktig.

### ▲ ADVARSEL

- I usikker stand kan komponenter slutte å fungere korrekt, og sikkerhetsinnretninger tre ut av kraft. Personer kan bli alvorlig skadet eller drept.
  - ▶ Arbeid med en uskadd høytrykksspyler.
  - ▶ Arbeid med en uskadd høytrykksslange, uskadd koblinger eller en uskadd sprøyteinnretning.
  - ▶ Sprøyteinnretningen må monteres slik det er beskrevet i denne bruksanvisningen.
  - ▶ Arbeid med en uskadd tilkoblingsledning, skjøteledning og nettplugg.

- ▶ Dersom høytrykksvaskeren er tilsmusset eller våt: Rengjør høytrykksvaskeren og la den tørke.
- ▶ Hvis sprøyteinnretningen er tilsmusset: rengjør sprøyteinnretningen.
- ▶ Ikke endre høytrykksvaskeren.
- ▶ Dersom betjeningselementene ikke fungerer: Ikke arbeid med høytrykksspyleren.
- ▶ Koble aldri batteriklemmer forbi med ledninger eller andre metallobjekter.
- ▶ Sett inn batteriene i henhold til polariteten (+/-).
- ▶ Monter originalt STIHL-tilbehør for denne høytrykksspyleren.
- ▶ Tilbehøret må monteres slik det er beskrevet i denne bruksanvisningen eller i bruksanvisningen for tilbehøret.
- ▶ Ikke stikk gjenstander inn i åpningen til høytrykksvaskeren.
- ▶ Skift ut slitte eller skadde varselstilt.
- ▶ Dersom det er uklarheter: Oppsøk en STIHL fagforhandler.

## 4.7 Arbeid

### ▲ ADVARSEL

- Brukeren kan i visse situasjoner ikke lengre arbeide konsentrert. Brukeren kan snuble, falle og bli alvorlig skadet.
  - ▶ Det må arbeides rolig og vel overveid.
  - ▶ Dersom lysforholdene og siktforholdene er dårlig: Ikke bruk høytrykksvaskeren.
  - ▶ Betjen høytrykksvaskeren alene.
  - ▶ Vær oppmerksom på hindringer.
  - ▶ Arbeid stående på gulvet og hold balansen. Dersom det må arbeides i høyden: Benytt en løfteplattform eller et sikkert stillas.
  - ▶ Hvis man begynner å føle tretthet: Ta en pause i arbeidet.
- Dersom høytrykksvaskeren forandrer seg eller oppfører seg uvanlig under arbeidet, er det ikke sikkert at den er i sikker stand. Personer kan bli alvorlig skadet og materielle skader kan oppstå.
  - ▶ Avslutt arbeidet, trekk nettpluggen ut av stikkkontakten og ta kontakt med en STIHL fagforhandler.
  - ▶ Betjen høytrykksvaskeren stående.
  - ▶ Ikke dekk til høytrykksvaskeren på grunn av tilstrekkelig utskifting av kjøleluften.
- Når sprøytepestolens håndtak slippes, slår høytrykkspumpen seg automatisk av og vannet slutter å strømme ut av dysen. Høytrykksvaskeren er i standby-modus og forblir slått på. Når sprøytepestolens håndtak trykkes ned, slås høytrykkspumpen automatisk på igjen og vannet strømmer ut av dysen. Personer kan bli alvorlig skadet og materielle skader kan oppstå.
  - ▶ Hvis det ikke virker: Lås håndtaket på sprøytepestolen.



- ▶ Slå høytrykksvaskeren av.

- ▶ Trekk nettpluggen til høytrykksvaskeren ut av stikkkontakten.

- Vannet kan fryse ved temperaturer på overflaten som skal rengjøres og i komponenter i høytrykksvaskeren er under 0 °C. Brukeren kan skli, falle og bli alvorlig skadet. Det kan oppstå materielle skader.
  - ▶ Bruk ikke høytrykksvaskeren ved temperaturer under 0 °C.
- Hvis det dras i høytrykksslangen, vannslangen eller tilkoblingsledningen, kan høytrykksvaskeren flytte seg og falle. Det kan oppstå materielle skader.
  - ▶ Ikke dra i høytrykksslangen, vannslangen eller tilkoblingsledningen.
- Hvis høytrykksvaskeren står på en skrå, ujevn eller ikke-belagt overflate, kan flytte på seg og falle. Det kan oppstå materielle skader.
  - ▶ Plasser høytrykksvasker på en horisontal, plan og fast overflate.
- Ved arbeid høyt oppe kan høytrykksvaskeren eller sprøyteinnretningen falle ned. Personer kan bli alvorlig skadet og materielle skader kan oppstå.
  - ▶ Benytt en løfteplattform eller et sikkert stillas.
  - ▶ Ikke plasser høytrykksvaskere på en løfteplattform eller et stillas.
  - ▶ Hvis rekkevidden til høytrykksslangen ikke er tilstrekkelig: Forleng høytrykksslangen med høytrykkslangeforlenger.
  - ▶ Pass på at sprøyteinnretningen er sikret mot fall.
- Vannstrålen kan løsne asbestfibre fra overflater. Asbestfibre kan spres i luften etter tørking og pustes inn. Asbestfibre som pustes inn kan være helseskadlig.
  - ▶ Ikke rengjøre overflater mer asbestfibre.
- Vannstrømmen kan løse opp olje fra kjøretøy eller maskiner. Det oljeholdige vannet trenger inn i jord, vann eller avløp. Miljøet trues av dette.
  - ▶ Rengjør kjøretøy eller maskiner bare på steder som har oljeseperator i vanntanken.
- Vannstrålen, sammen med blyholdig maling, kan danne blyholdige aerosoler og blyholdig vann kan trenge inn i jorden, vannet eller avløp.

Aerosoler som pustes inn kan være helseskadelig og utløse allergiske reaksjoner. Miljøet trues av dette.

- ▶ Ikke rengjør overflater som er lakkert eller malt med blymaling.
- Vannstråle kan skade sensitive overflater. Det kan oppstå materielle skader.
  - ▶ Ikke rengjør sensitive overflater med rotordysen.
  - ▶ Rengjør sensitive overflater som gummi, stoff, tre og lignende overflater med redusert arbeidstrykk og større avstand.
- Hvis rotordysen dyppes ned i skittent vann for deretter og brukes, kan rotordysen skades.
  - ▶ Ikke bruk rotordysen i skittent vann.
  - ▶ Hvis en beholder rengjøres: Tøm beholderen og la vann som ble brukt under rengjøringen renne ut.
- Lett antennelige og eksplosive væsker som suges opp, kan utløse brann og eksplosjoner. Personer kan bli alvorlig skadet eller omkomme, og materielle skader kan oppstå.
  - ▶ Ikke aspirer eller kast lett brennbare eller eksplosive væsker.
- Irriterende, korroderende og giftige væsker kan utgjøre helseskader og skade delene i høytrykksvaskeren. Personer kan bli alvorlig skadet eller omkomme, og materielle skader kan oppstå.
  - ▶ Ikke aspirer eller kast lett irriterende, korroderende og gifte væsker.
- Den sterke vannstrålen kan forårsake skader på personer og dyr samt materielle skader.



- ▶ Ikke rett vannstråle mot personer eller dyr.

- ▶ Ikke rett vannstrålen mot steder med dårlig sikt.
- ▶ Ikke rengjør klærne mens de brukes.
- ▶ Ikke rengjør sko mens de brukes.
- Hvis elektrisk utstyr, elektriske tilkoblinger, stikkontakter og strømledninger kommer i kontakt med vann, kan det føre til elektrisk støt. Personer kan bli alvorlig skadet eller omkomme, og materielle skader kan oppstå.



- ▶ Ikke rett vannstrålen nit tilkoblingsledningen eller skjøteledningen.
- Hvis elektriske apparater eller høytrykksvaskeren kommer i kontakt med vann kan det føre til

elektrisk støt. Brukeren kan bli alvorlig skadet eller drept og materielle skader kan oppstå.



- ▶ Ikke rett vannstrålen mot elektriske apparater og høytrykksvaskeren.

- ▶ Hold elektriske apparater og høytrykksvaskeren vekk fra overflaten som skal rengjøres.
- En feilplassert høytrykksslange kan bli skadet. Skaden kan føre til at vann går ukontrollert ut i miljøet under høyt trykk. Personer kan bli alvorlig skadet og materielle skader kan oppstå.
  - ▶ Ikke rett vannstråle mot høytrykksslangen.
  - ▶ Legg høytrykksslangen slik at den ikke strekkes ut eller vikler seg opp.
  - ▶ Legg høytrykksslangen slik at den ikke blir skadet, klemmt, knust eller skrubbet.
  - ▶ Beskytt høytrykksslange mot varme, olje og kjemikalier.
- En feilplassert vannslange kan bli skadet og folk kan snuble over den. Personer kan bli skadet og vannslangen kan bli skadet.
  - ▶ Ikke rett vannstråle mot vannslangen.
  - ▶ Legg og merk vannslangen slik at personer ikke kan snuble.
  - ▶ Legg vannslangen slik at den ikke strekkes ut eller vikler seg opp.
  - ▶ Legg vannslangen slik at den ikke blir skadet, klemmt, knust eller skrubbet.
  - ▶ Beskytt vannslangen mot varme, olje og kjemikalier.
- Den sterke vannstrålen forårsaker reaksjonskrefter. Gjennom reaksjonskreftene som oppstår kan brukeren miste kontrollen over sprøytetipstolen. Brukeren kan bli alvorlig skadet, og materielle skader kan oppstå.
  - ▶ Hold sprøytetipstolen fast med begge hendene.
  - ▶ Arbeide slik det er beskrevet i denne bruksanvisningen.

## 4.8 Rengjøringsmiddel

### ▲ ADVARSEL

- Hvis rengjøringsmidler kommer i kontakt med hud eller øyne, kan huden eller øynene bli irritert.
  - ▶ Følg bruksanvisningen for rengjøringsmiddelet.
  - ▶ Unngå kontakt med rengjøringsmiddelet.
  - ▶ Dersom det har oppstått kontakt med huden: Vask de aktuelle hudområdene med rikelig vann og såpe.

- ▶ Dersom det har oppstått kontakt med øynene: Skyll øynene i minst 15 minutter med rikelig vann og oppsøk lege.
- Feil eller uegnede rengjøringsmidler kan føre til skade på høytrykksvaskeren eller overflaten på objektet som skal rengjøres og miljøskade.
  - ▶ STIHL anbefaler at originale STIHL-rengjøringsmidler brukes.
  - ▶ Følg bruksanvisningen for rengjøringsmiddelet.
- ▶ Dersom det er uklarerheter: Oppsøk en STIHL fagforhandler.

## 4.9 Tilkobling av vann

### ▲ ADVARSEL

- Når håndtaket til sprøytepipstolen slippes opp, kan det oppstå tilbakeslag i vannslangen. Tilbakeslag kan forurenset vann som går tilbake i drikkevannnetverket. Drikkevannet kan være forurenset.



- ▶ Ikke koble høytrykksvaskeren direkte til vann-nettet.
- ▶ Følg forskriftene til vannforsynings-selskapet. Hvis det er nødvendig, bruk riktig systemskille (f.eks. tilbakeslagsvern) når du kobler til drikkevannsnettet.
- Skittent eller sandholdig vann kan skade komponentene i høytrykksvaskeren.
  - ▶ Bruk rent vann.
  - ▶ Hvis skittent eller sandholdig vann brukes: Bruk høytrykksvaskeren sammen med et vannfilter.
- Hvis høytrykksvaskeren brukes med for lite vann, kan komponenter i høytrykksvaskeren skades.
  - ▶ Skru opp kranen helt.
  - ▶ Pass på at høytrykksvaskeren brukes med tilstrekkelig vann,  18.

## 4.10 Koble til strøm

Det kan oppstå kontakt med strømførende komponenter på grunn av følgende årsaker:



- Tilkoblingsledningen eller skjøteledningen er skadet.
- Nettpluggen til tilkoblingsledningen eller skjøteledningen er skadet.
- Stikkkontakten er ikke riktig installert.

### ▲ FARE

- Kontakt med strømførende komponenter kan føre til strømstøt. Brukeren kan bli alvorlig skadet eller drept.

- ▶ Forsikre deg om at tilkoblingsledningen og nettpluggene er uskadet.



- Hvis tilkoblingsledningen eller skjøteledningen er defekt eller skadet:
  - ▶ Skadde punkter må ikke berøres.
  - ▶ Trekk nettpluggen ut av stikkkontakten.
- ▶ Ta på tilkoblingsledningen, skjøteledningen og de tilhørende nettpluggene med tørre hender.
- ▶ Sett nettpluggen på tilkoblingsledningen eller skjøteledningen inn i en korrekt installert og sikret stikkontakt med jording.
- ▶ Strømtilkoblingen må foretas av en kvalifisert elektriker og oppfylle kravene i IEC 60364-1. Det anbefales at strømforsyningen til denne maskinen enten kobles til via en jordfeilbryter, som avbryter strømforsyningen så snart lekkasjestrømmen til jorden overstiger 30 mA i 30 ms, eller har en jordtester.
- En skadet eller uegnet skjøteledning kan føre til elektrisk støt. Personer kan bli alvorlig skadet eller drept.
  - ▶ Bruk en skjøteledning med riktig lednings-tverrsnitt,  18.2.
  - ▶ Bruk en skjøteledning som er beskyttet mot vannsprut og som er godkjent for utendørs bruk.
  - ▶ Bruk en forlengelsesledning som har de samme egenskapene som høytrykksvaskerens tilkoblingsledning  18.2.
  - ▶ Det anbefales at du bruker en kabeltrommel som holder kontakten minst 60 mm over bakken.

### ▲ ADVARSEL

- Under arbeidet kan en feil nettspenning eller en feil nettfrekvens føre til en overspenning i høytrykksvaskeren. Høytrykksspyleren kan skades.
  - ▶ Forsikre deg om at nettspenningen og nettfrekvensen til strømmettet stemmer overens med angivelsene på høytrykksvaskeren.
- Dersom flere elektriskeapparater koblet til en stikkontakt med flere uttak, kan elektriske ledninger bli overbelastet under arbeidet. De elektriske komponentene kan bli varme og utløse brann. Personer kan bli alvorlig skadet eller omkomme, og materielle skader kan oppstå.
  - ▶ Høytrykksvaskeren skal kobles enkeltvis til en stikkontakt.
  - ▶ Høytrykksvaskeren må ikke kobles til fler-veisstikkontakter.

- En feil lagt tilkoblingsledning og skjøteledning kan være skadet og personer kan snuble over dem. Personer kan bli skadet og tilkoblingsledningen eller skjøteledningen kan bli skadet.
  - ▶ Legg tilkoblingsledningen og skjøteledningen slik at vannstrålen ikke kan komme i kontakt med dem.
  - ▶ Legg og merk tilkoblingsledningen og skjøteledningen slik at personer ikke kan snuble.
  - ▶ Legg tilkoblingsledningen og skjøteledningen slik at de ikke spennes eller floker seg.
  - ▶ Legg tilkoblingsledningen og skjøteledningen slik at de ikke blir skadet, bøyd eller klemt eller skrubbet.
  - ▶ Beskytt tilkoblingsledningen og skjøteledningen mot varme, olje og kjemikalier.
  - ▶ Legg tilkoblingsledningen og skjøteledningen på tørt underlag.
- Skjøteledningen blir varm under arbeidet. Hvis varmen ikke kan ledes bort, kan varmen starte brann.
  - ▶ Hvis det brukes en kabeltrommel: Vikle av hele kabeltrommelen.

#### 4.11 Transport

### ▲ ADVARSEL

- Høytrykksspyleren kan velte eller bevege seg under transporten. Det kan oppstå personskader og materielle skader.
  - ▶ Lås håndtaket til sprøytepipstolen.



▶ Slå høytrykksvaskeren av.

- ▶ Trekk nettpluggen til høytrykksspyleren ut av stikkkontakten.



▶ Rengjøringsmiddelflasken må tømmes eller sikres på en slik måte at den ikke kan velte eller bevege seg.

- ▶ Høytrykksspyleren må sikres med belter, reimer eller et nett, slik at den ikke kan velte eller bevege seg.
- Vannet kan fryse ved temperaturer under 0 °C i komponenter i høytrykksspyleren. Høytrykksspyleren kan skades.
  - ▶ Tøm høytrykksslangen og sprøyteinnretningen.



▶ Hvis høytrykksspyleren ikke kan transportes på frostsikker måte: Beskytt høytrykksvaskeren med glykolbasert frostvæske.

#### 4.12 Oppbevaring

### ▲ ADVARSEL

- Barn kan ikke gjenkjenne eller bedømme høytrykksvaskerens farer. Barn kan skades alvorlig.

▶ Lås håndtaket til sprøytepipstolen.



▶ Slå høytrykksvaskeren av.

- ▶ Trekk nettpluggen til høytrykksvaskeren ut av stikkkontakten.
- ▶ Oppbevar høytrykksvaskeren utenfor rekkevidden til barn.
- De elektriske kontaktene på høytrykksvaskeren og metallkomponenter kan korrodere på grunn av fuktighet. Høytrykksvaskeren kan skades.
  - ▶ Oppbevar høytrykksvaskeren rent og tørt.
- Vannet kan fryse ved temperaturer i komponenter i høytrykksvaskeren er under 0 °C. Høytrykksvaskeren kan skades.
  - ▶ Tøm høytrykksslangen og sprøyteinnretningen.



▶ Hvis høytrykksvaskeren ikke kan lagres på frostsikker måte: Beskytt høytrykksvaskeren med glykolbasert frostvæske.

#### 4.13 Rengjøring, vedlikehold og reparasjon

### ▲ ADVARSEL

- Hvis nettpluggen er satt inn i en stikkontakt ved rengjøring, vedlikehold eller reparasjon, kan høytrykksvaskeren slås på ved uhell. Personer kan bli alvorlig skadet og materielle skader kan oppstå.

▶ Lås håndtaket til sprøytepipstolen.



▶ Slå høytrykksvaskeren av.

- ▶ Trekk nettpluggen til høytrykksvaskeren ut av stikkkontakten.
- Sterke rengjøringsmidler, rengjøring med høytrykksvaskere eller skarpe gjenstander kan skade høytrykksspyleren. Dersom høytrykksvaskeren ikke rengjøres på riktig måte, kan komponenter slutte å fungerer riktig og sikkerhetsinnretninger tre ut av kraft. Personer kan bli alvorlig skadet.
  - ▶ Rengjør høytrykksspyleren slik det er beskrevet i denne bruksanvisningen.
- Dersom høytrykksvaskeren ikke vedlikeholdes og repareres på riktig måte, kan komponenter

slutte å fungerer riktig og sikkerhetsinnretninger tre ut av kraft. Personer kan bli alvorlig skadet eller drept.

- ▶ Høytrykksvaskeren må ikke vedlikeholdes eller repareres selv.
- ▶ Hvis tilkoblingsledningen er defekt eller skadet: La en STIHL fagforhandler bytte tilkoblingsledningen.
- ▶ Hvis høytrykksspyleren må vedlikeholdes eller repareres: Oppsøk en STIHL fagforhandler.

#### 4.14 Batteri

### ▲ ADVARSEL

- Batteriet er ikke beskyttet mot alle miljøpåvirkninger. Dersom batteriet utsettes for bestemte miljøpåvirkninger, kan det ta fyr eller eksplodere. Personer kan bli alvorlig skadet og materielle skader kan oppstå.
  - ▶ Batteriet må beskyttes mot varme og ild.
  - ▶ Batteriet må ikke kastes i ild.
  - ▶ Batteriet skal brukes og oppbevares i temperaturområdet mellom - 0 °C og + 60 °C.
  - ▶ Batteriet må ikke senkes ned i væske.
  - ▶ Batteriet må ikke utsettes for høyt trykk.
  - ▶ Batteriet må ikke utsettes for mikrobølger.
  - ▶ Batteriet må beskyttes mot kjemikalier og salt.
- Det kan komme væske ut av et skadd batteri. Dersom væsken kommer i kontakt med huden eller øynene, kan huden eller øynene bli irritert.
  - ▶ Unngå kontakt med væsken.
  - ▶ Dersom det har oppstått kontakt med huden: Vask de aktuelle hudområdene med rikelig vann og såpe.
  - ▶ Dersom det har oppstått kontakt med øynene: Skyll øynene i minst 15 minutter med rikelig vann og oppsøk lege.
  - ▶ Batteriene må ikke lades, åpnes, utsettes for ild eller kortsluttes.
- Hvis batteriet svelges kan dette, ved intern forbrenning og perforering av spiserøret, føre til alvorlig skade eller død innen 2 timer.
  - ▶ Oppbevar batteriet og kontrollpanelet utilgjengelig for barn og andre uautoriserte personer.
  - ▶ Skru alltid dekslet til kontrollpanelet godt fast. Hvis dekslet ikke kan lukkes, ta ut batteriet og la en STIHL fagforhandler bytte ut kontrollpanelet.
  - ▶ Dersom batteriet er svelget: Ikke prøv å kaste opp. Det kan føre til at batteriet blir sittende fast i spiserøret. Oppsøk en lege umiddelbart.

- Et trolig helt utladet batteri kan likevel levere eller lekke farlig kortslutningsstrøm. Personer kan bli alvorlig skadet og materielle skader kan oppstå.
  - ▶ Følg alle lovbestemte forskrifter for deponering. Kast batterier som er utladet umiddelbart. Må ikke demonteres eller kastes i brann.

## 5 Gjøre klar høytrykksvaskeren til bruk

### 5.1 Gjøre klar høytrykksspyleren til bruk

Før hver arbeidsstart må følgende trinn gjennomføres:

- ▶ Forsikre deg om at høytrykksspyleren, høytrykksslengen, slangekoblingen og tilkoblingsledningen er i sikker stand, [14.2](#).
- ▶ Rengjør høytrykksspyleren, [14.2](#).
- ▶ Hvis et vannfilter benyttes, kontroller om vannfilteret er skittent og om nødvendig, rengjør vannfilteret, [14.5](#).
- ▶ Plasser høytrykksspyleren på en stabil og jevn overflate slik at den ikke kan glide eller velte.
- ▶ Rull ut høytrykksslengen fullstendig fra slangetrommelen, [10.2](#).
- ▶ Monter sprøytepestol, [6.3](#).
- ▶ Monter strålerøret, [6.4](#).
- ▶ Hvis det brukes en dyse: monter dysen, [6.5](#).
- ▶ Hvis et rengjøringsmiddel brukes: arbeid med rengjøringsmiddelet og rengjøringsmiddefflaske, [10.6](#).
- ▶ Tilkobling av vann, [7](#).
- ▶ Koble til elektrisk høytrykksspyler, [8](#).
- ▶ Dersom trinnene ikke kan gjennomføres: Ikke bruk høytrykksspyleren og oppsøk en STIHL fagforhandler.

## 6 Sett sammen høytrykksvaskeren

### 6.1 Sett sammen høytrykkspyle- ren

#### Monter håndtak med slangetrommel

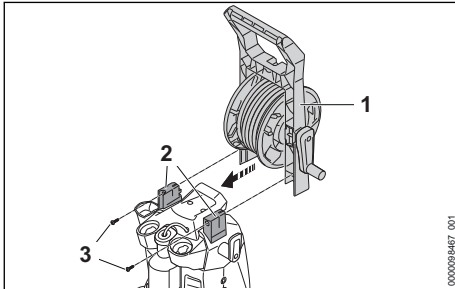

- ▶ Skyv håndtaket (1) på holderen (2).
- ▶ Skru inn skruene (3) og trekk fast.

#### Koble til slangetrommel

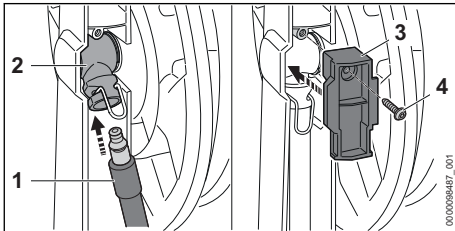

- ▶ Skyv stussen (1) inn i koblingen (2). Stussen (1) smekker på plass.
- ▶ Fest dekslet (3) med skruen (4).

#### Sette inn dysen

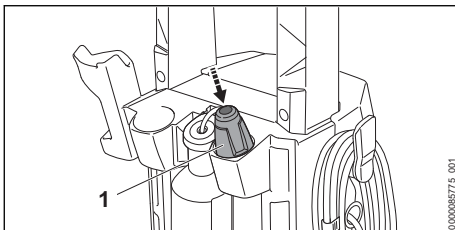

- ▶ Sett inn 3-in-1 dysen (1).

### 6.2 Innsetting av batterier

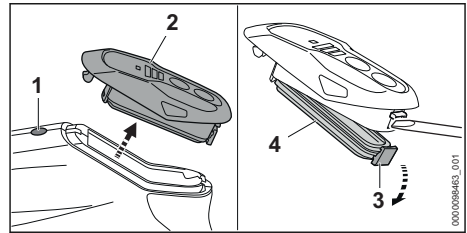

- ▶ Trykk på sperreknappen (1).
- ▶ Ta av kontrollpanelet (2).
- ▶ Ta av låsespaken (3).
- ▶ Ta av lokket (4).

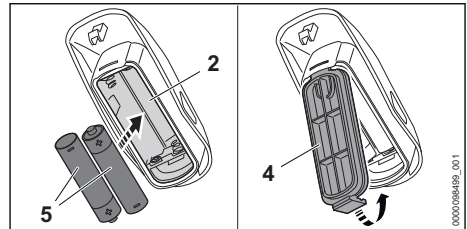

- ▶ Sett inn batteriene (5) i henhold til polariteten (+/-) på kontrollpanelet (2).
- ▶ Lukk dekslet (4).
- ▶ Sett kontrollpanelet inn i sprøytepipstolen. Kontrollpanelet går hørbart i inngrep.

### 6.3 Montere og demontere sprøyte- pipistol

#### 6.3.1 Montere sprøytepipistol

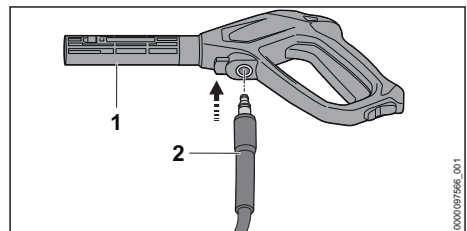

- ▶ Skyv stussen (2) inn i sprøytepipstolen (1). Stussen (2) smekker på plass.
- ▶ Hvis stussen (2) er vanskelig å skyve inn i sprøytepipstolen (1): Smør forseglingen på stussen (2) med et smørefett.

### 6.3.2 Demonter sprøytepipstolen

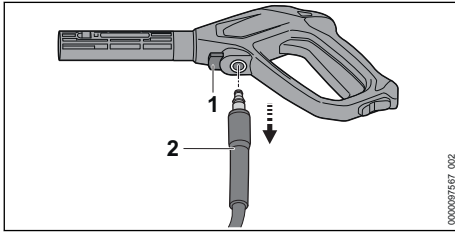

- ▶ Trykk ned sperrehendelen (1) og hold den der.
- ▶ Trekk ut stussen (2).

## 6.4 Montere og demontere strålerøret

### 6.4.1 Monter strålerøret

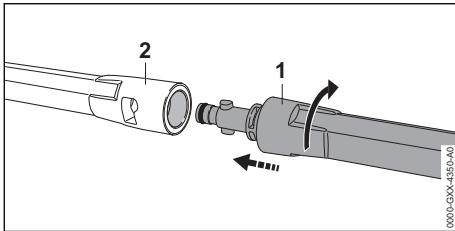

- ▶ Skyv strålerøret (1) inn i sprøytepipstolen (2).
- ▶ Strålerøret (1) dreies så langt, til den smekker på plass.
- ▶ Hvis strålerøret (1) er vanskelig å skyve inn i sprøytepipstolen (2): Smør forseglingen på strålerøret (1) med smørefett.

### 6.4.2 Demonter strålerøret

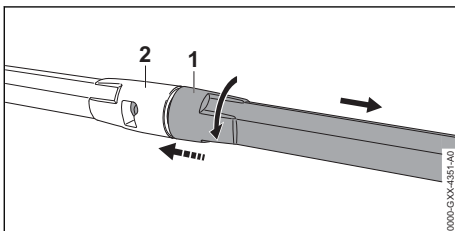

- ▶ Sett sammen strålerøret (1) og sprøytepipstolen (2) og skru den sammen til de stopper.
- ▶ Trekk strålerøret (1) og sprøytepipstolen (2) fra hverandre.

## 6.5 Montere og demontere dysse

### 6.5.1 Montere dysen

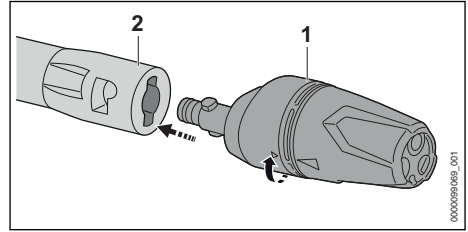

- ▶ Skyv dysen (1) inn i strålerøret (2).
- ▶ Dysen (1) dreies så langt, til den smekker på plass.
- ▶ Hvis dysen (1) er vanskelig å skyve inn i strålerøret (2): Smør forseglingen på dysen (1) med smørefett.

### 6.5.2 Demontere dysen

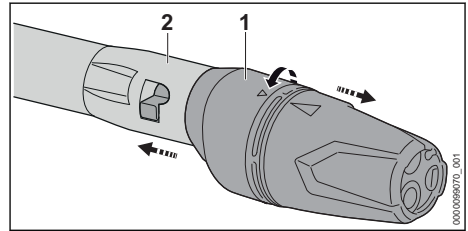

- ▶ Sett sammen dysen (1) og strålerøret (2) og skru den sammen til de stopper.
- ▶ Trekk dysen (1) og strålerøret (2) fra hverandre.

## 7 Koble til en vannkilde

### 7.1 Koble høytrykksvaskeren til vannettverket

#### Tilkobling av vannfilter

Hvis høytrykksvaskeren brukes med sandholdig vann eller med vann fra sisterner, må et vannfilter kobles på høytrykksspyleren. Vannfilteret filtrerer sand og smuss ut av vannet og beskytter dermed komponentene i høytrykksvaskeren slik at de ikke skades.

Vannfilteret kan være inkludert med høytrykksvaskeren avhengig av markedet.

- ▶ Skru av stussen.



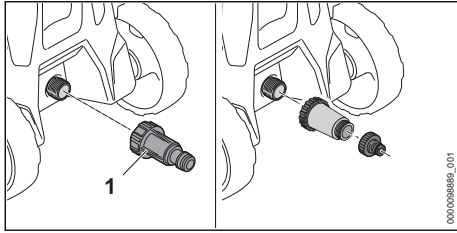

- ▶ Skru vannfilteret (1) på vanntilkoblingen og trekk godt til for hånd.

### Koble til vannslange

Vannslangen må oppfylle følgende betingelser:

- Vannslangen har en diameter på 1/2".
- Vannslangen er mellom 10 m og 25 m lang.
- ▶ Vannslangen kan kobles til en kran.
- ▶ Åpne kranen fullstendig og skylt vannslangen med vann.

Sand og smuss spyles ut av vannslangen.

Vannslangen er utluftet.

- ▶ Lukk vannkranen.

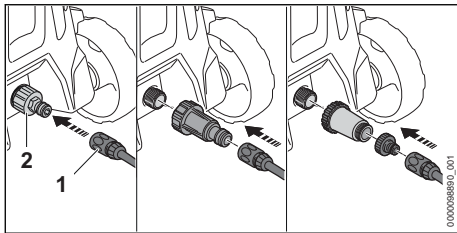

- ▶ Skyv koblingen (1) på stussen (2). Koblingen (1) går hørbart i inngrep.
- ▶ Åpne kranen fullstendig.
- ▶ Hvis strålerøret er montert på sprøytepestole: Demonter strålerøret.
- ▶ Trykk på håndtaket til sprøytepestolen til en jevn strøm av vann kommer ut av sprøytepestolen.
- ▶ Slipp opp håndtaket på sprøytepestolen.
- ▶ Lås håndtaket til sprøytepestolen.
- ▶ Montere stålrøret.
- ▶ Montere dysen.

### Trekk ut vannslangen

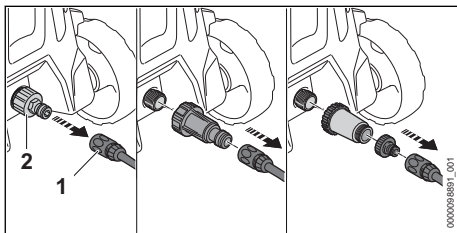

- ▶ Lukk vannkranen.
- ▶ For å låse opp koblingen: Trekk eller vri ringen (1) og hold.
- ▶ Skyv koblingen ut av stussen (2).

## 7.2 Koble høytrykksvaskere til en annen vannkilde

Høytrykksvaskeren kan suge vann fra regnfat, sisterner og fra flytende eller stillestående vann.

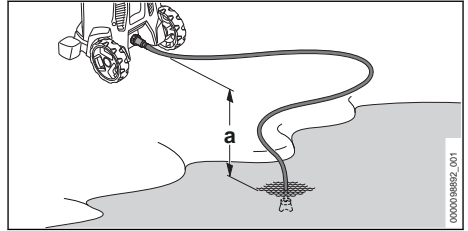

For at vannet skal suges inn, må høydeforskjellen mellom høytrykksvaskeren og vannkilde ikke overskride den maksimale sug høyden (a),  18.1.

Det passende STIHL sugesettet må brukes. Sugesettet inneholder en vannslange med en spesiell kopling.

Det passende STIHL sugesettet kan være inkludert med høytrykksvaskeren avhengig av markedet.

### Tilkobling av vannfilter

Hvis høytrykksvaskeren brukes med sandholdig vann fra regnfat, sisterner, fra flytende eller stillestående vann, må et vannfilter kobles på høytrykksspyleren.

Vannfilteret kan være inkludert med høytrykksvaskeren avhengig av markedet.

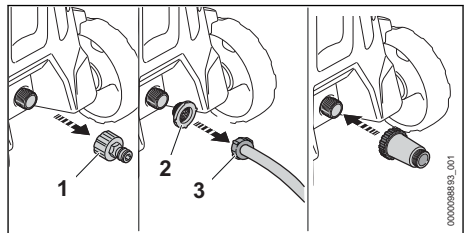

- ▶ Skru av stussen (1).
- ▶ Sett vanninnløpsfilteret (2) inn i koblingen til vannslangen (3).

## Koble til vannslange

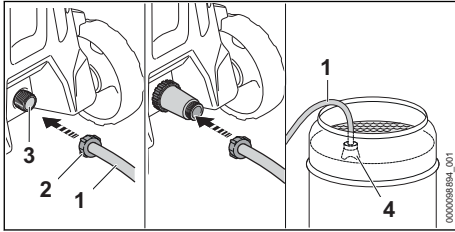

- ▶ Fyll vannslangen (1) med vann slik at det ikke er mer luft i vannslangen.
- ▶ Vri koblingen (2) på høytrykksspylerens (3) koblingsstuss og trekk til for hånd.
- ▶ Heng sugekoppen (4) i vannkilden slik at sugekoppen (4) ikke berører bakken.
- ▶ Hvis sprøytepipstolen er montert på høytrykksslangen: Fjern sprøytepipstolen.
- ▶ Hold høytrykksslangen nede.
- ▶ Hold høytrykksslangen nedover. Slå på høytrykksvaskeren til en jevn strøm av vann strømmer ut av høytrykksslangen.

### LES DETTE

- Hvis høytrykksvaskeren ikke trekker inn vann, kan pumpen gå tørr og høytrykksvaskeren kan bli skadet.
  - ▶ Hvis det ikke kommer vann ut av høytrykksslangen etter to minutter: Slå av høytrykksvaskeren og sjekk vanntilførselen.
- ▶ Slå høytrykksvaskeren av.
- ▶ Montere sprøytepipstolen på høytrykksslangen.
- ▶ Trykk håndtaket til sprøytepipstolen og hold den trykket.
- ▶ Slå på høytrykksspyleren.

## 8 Koble til elektrisk høytrykksvasker

### 8.1 Koble til elektrisk høytrykksvasker

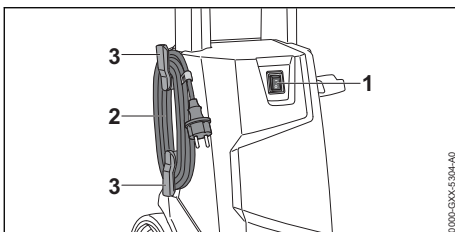

- ▶ Still vippebryteren (1) i 0-posisjon.
- ▶ Fjern tilkoblingsledningen (2) fra holderen (3).

- ▶ Sett kontakten til tilkoblingsledningen (2) inn i en korrekt installert stikkontakt.

## 9 Slå høytrykksvaskeren på og av

### 9.1 Slå på høytrykksspyleren

Når høytrykksvaskeren er slått på, kan det under ugunstige nettforhold forekomme spenningsfluktuasjoner. Spenningsfluktuasjoner kan påvirke andre tilkoblede brukere.

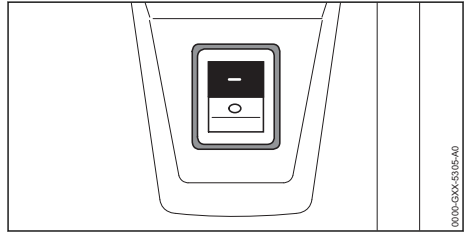

- ▶ Still vippebryteren i I-posisjon.

### 9.2 Slå høytrykksvaskeren av

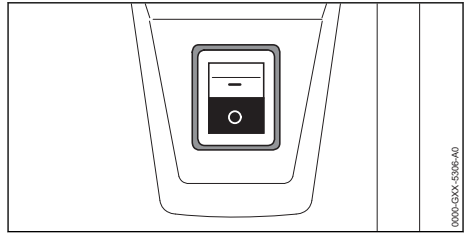

- ▶ Still vippebryteren i 0-posisjon.

## 10 Arbeid med høytrykksvaskeren

### 10.1 Holde og føre sprøytepipstolen

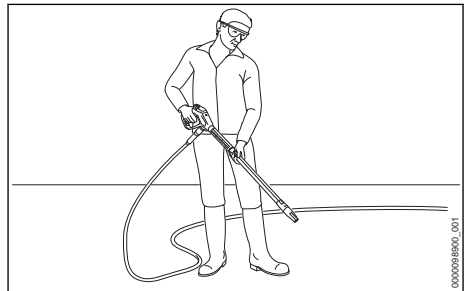

- ▶ Hold sprøytepipstolen med en hånd på håndtaket slik at tommelen griper rundt håndtaket.

- ▶ Hold strålingsrøret med den andre hånden slik at tommelen griper rundt strålingsrøret.
- ▶ Rett dysen mot bakken.

## 10.2 Rull ut høytrykksslagen

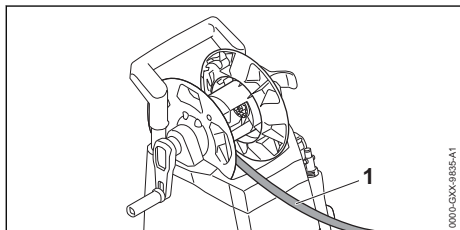

### ⚠ ADVARSEL

- Når håndtaket til sprøytepipstolen slippes opp kan det oppstå tilbakeslag i høytrykksslagen. Ved et fremstøt vil høytrykksslagen utvides. Hvis høytrykksslagen ikke blir fullstendig rullet ut fra slangetrommelen har høytrykksslagen ikke noe rom å utvide seg på og høytrykksslagen kan bli skadet. Vann kan gå ukontrollert ut i miljøet under høyt trykk. Personer kan bli alvorlig skadet og materielle skader kan oppstå.

- ▶ Rull ut høytrykksslagen fullstendig.

- ▶ Rull ut høytrykksslagen (1) fullstendig.

## 10.3 Trykke og låse håndtaket til sprøytepipstolen

### Trykke håndtaket til sprøytepipstolen

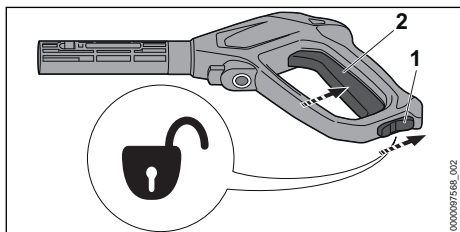

- ▶ Plasser låsespaken (1) i posisjon ⚔.
- ▶ Trykk håndtaket (2) og hold det trykket. Høytrykkspumpen slås automatisk på igjen og vannet strømmer ut av dysen.

## Lås håndtaket til sprøytepipstolen

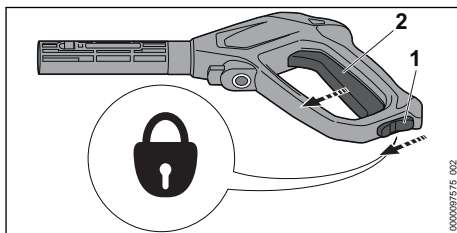

- ▶ Slipp håndtaket (2). Høytrykkspumpen slås automatisk på igjen og vannet stopper å strømme ut av dysen. Høytrykksspyleren forblir slått på.
- ▶ Plasser låsespaken (1) i posisjon ⚔.

## 10.4 Still inn arbeidstrykket

Det kan stilles inn 3 effekttrinn, avhengig av bruken. Lysdiodene «EFFEKTTRINN» viser innstilt effekttrinn. Jo større effekttrinn, desto høyere arbeidstrykk.

Det kan arbeides med høyt arbeidstrykk hvis det skal fjernes størknet smuss.

Det kan arbeides med lavt arbeidstrykk hvis det skal fjernes smuss på ømfintlige overflater.

- ▶ Slå på høytrykksspyleren.

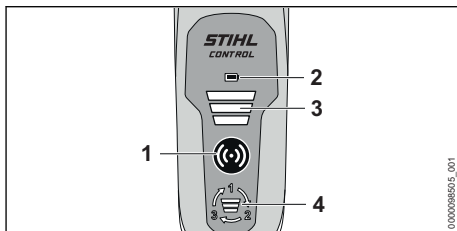

- ▶ Trykk på aktiveringstasten (1). Aktiveringstasten (1), lysdioden «BATTERIVISNING» (2) og lysdioden «EFFEKTTRINN» (3) lyser grønt. Arbeidstrykket kan stilles inn.
- ▶ Trykk på trykknappen (4). Det neste effekttrinnet er innstilt. Etter tredje effekttrinn følger første effekttrinn igjen.
- ▶ Trykk på trykknappen (4) så ofte at ønsket effekttrinn blir stilt inn

Kontrollpanelet slås av automatisk etter 5 minutter etter at høytrykksspyleren slås av.

## 10.5 Rengjøring

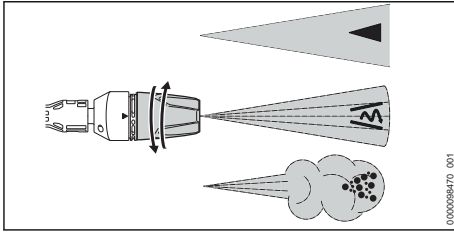

3-in-1 dysen kan stilles inn avhengig av bruken:

- Den flate stråledysen ◀ egner seg for rengjøring av lettere og middels tilsmussing.
- Rotordysen ⌚ egner seg for rengjøring av størknet smuss på uømfintlige overflater.
- Sprøytedysen ☼ egner seg for rengjøring med rengjøringsmiddel.
- ▶ Rett vannstrålen mot et ubetydelig sted på overflaten før rengjøring og kontroller at overflaten ikke skades.
- ▶ Velg avstanden fra dysen til overflaten som skal rengjøres, slik at overflaten som skal rengjøres ikke blir skadet.
- ▶ Still inn 3-in-1 dysen slik at overflaten som skal rengjøres ikke skades.
- ▶ 3-in-1 dysen må kun forskyves dersom sprøytetestens håndtak ikke er trykket ned.

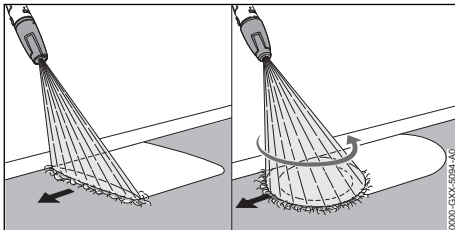

- ▶ Flytt vannstrålen jevnt langs overflaten som skal rengjøres.
- ▶ Gå langsomt og kontrollert fremover.

## 10.6 Arbeid med rengjøringsmiddel

Rengjøringseffekten til rengjøringsmidlet kan forsterkes med vann.

STIHL anbefaler bruk av STIHL-rengjøringsmidler.

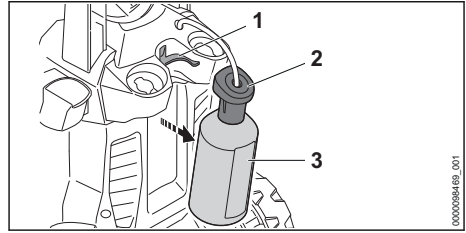

- ▶ Ta ut rengjøringsmiddelflasken (3).
- ▶ Skru av dekslet (2).
- ▶ Rengjøringsmiddelet doseres og brukes slik det er beskrevet i rengjøringsmiddelets bruksanvisning.
- ▶ Skru dekslet på rengjøringsmiddelflasken (3) og trekk godt til for hånd.
- ▶ Sett inn rengjøringsmiddelflasken (3) i holderen (1) på høytrykksspyleren.
- ▶ Vri 3-in-1 dysen i posisjon ☼ og still inn høyeste effektrinns.

## 11 Etter arbeidet

### 11.1 Etter arbeidet

- ▶ Dersom det ble arbeidet med rengjøringsmiddel: spyl høytrykksvaskeren.
- ▶ Slå av høytrykksvaskeren og trekk nettpluggen ut av stikkkontakten.
- ▶ Hvis høytrykksvaskeren er koblet til vannforsyningen: Lukk springen.
- ▶ Trykk håndtaket til sprøytetipstolen. Vanntrykket reduseres.
- ▶ Lås håndtaket til sprøytetipstolen.
- ▶ Koble høytrykksvaskeren fra vannkilden.
- ▶ Demonter vannslangen.
- ▶ Rengjør og demonter dysen og strålerøret.
- ▶ Demonter sprøytetipstolen og la resten av vannet renne ut av den.
- ▶ Rengjør høytrykksspyleren.

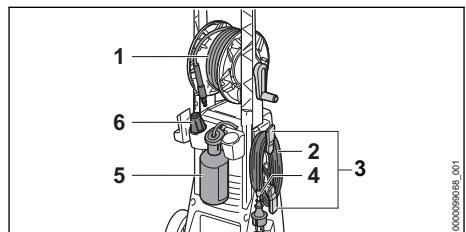

- ▶ Rull opp høytrykksslangen (1) jevnt.
- ▶ Fest tilkoblingsledningen (2) på holderen (3).
- ▶ Fest tilkoblingsledningen (2) med klemmen (4).
- ▶ Sett inn rengjøringsmiddelflasken (5).
- ▶ Sett inn dysen (6).

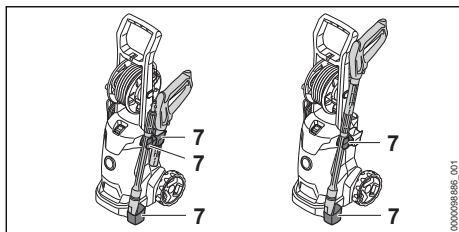

- ▶ Oppbevar sprøyteinnretningen i holderen (7) på høytrykksspyleren.

## 11.2 Beskytt høytrykksvaskeren med frostvæske

Hvis høytrykksvaskeren ikke kan transportes eller oppbevares på frostsikker måte, må høytrykksvaskeren beskyttes med glykolbasert frostvæske. Frostvæsken forhindrer at vann i høytrykksvaskeren fryser og ødelegger høytrykksvaskeren.

- ▶ Demonter strålerøret.
- ▶ Koble kortest mulig vannslange til høytrykksvaskeren.  
Jo kortere vannslangen, desto mindre frostvæske er nødvendig.
- ▶ Bland frostvæsken som beskrevet i bruksanvisningen for frostvæske.
- ▶ Fyll frostvæsken i en ren beholder.
- ▶ Senk vannslangen i frostvæskebeholderen.
- ▶ Trykk håndtaket til sprøytepipstolen og hold den trykket.
- ▶ Slå på høytrykksvaskeren.
- ▶ Trykk og hold sprøytepipstolhåndtaket til en jevn strøm av frostvæske kommer ut fra sprøytepipstolen og før sprøytepipstolen inn i beholderen.
- ▶ Trykk håndtaket på sprøytepipstolen flere ganger og slipp opp.
- ▶ Slå av høytrykksvaskeren og trekk nettpluggen ut av stikkkontakten.
- ▶ Fjern sprøytepipstol og vannslange og la frostvæske strøme inn i beholderen.
- ▶ Oppbevar eller kasser frostvæske på en forsvarlig og miljøvennlig måte.

## 12 Transport

### 12.1 Transporter høytrykksspylere

- ▶ Slå av høytrykksvaskeren og trekk nettpluggen ut av stikkkontakten.
- ▶ Tøm holderen til rengjøringsmiddelet eller sikre det på en slik måte at den ikke kan velte, faller ned eller beveger seg.

### Trekke eller bære høytrykksspylere

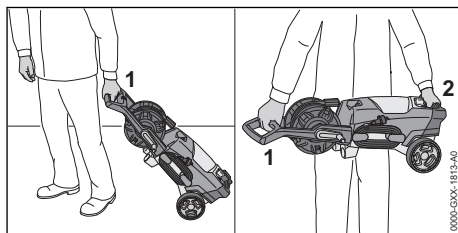

- ▶ Trekk høytrykksspylere på håndtak (1).
- ▶ Bruk en høytrykksspylere på håndtaket (1) og på transporthåndtaket (2).

### Transporter høytrykksvasker i et kjøretøy

- ▶ Høytrykksspyleren må sikres slik at høytrykksspyleren ikke velter eller beveger seg.
- ▶ Hvis høytrykksspyleren ikke kan transportes på frostsikker måte: Beskytt høytrykksspyleren med frostvæske.

## 13 Oppbevaring

### 13.1 Oppbevaring av høytrykksvasker

- ▶ Slå av høytrykksvaskeren og trekk nettpluggen ut av stikkkontakten.
- ▶ Høytrykksvaskeren må oppbevares slik at følgende betingelser er oppfylt:
  - Høytrykksvaskeren er utenfor rekkevidden til barn.
  - Høytrykksvaskeren er rent og tørt.
  - Høytrykksvaskeren er i et lukket rom.
  - Høytrykksvaskeren er i et temperaturområde over 0 °C.
  - Hvis høytrykksvaskeren ikke kan lagres på frostsikker måte: Beskytt høytrykksvaskeren med frostvæske.

## 14 Rengjøring

### 14.1 Spyle høytrykksvasker

Dersom det ble arbeidet med rengjøringsmiddel:

- ▶ Ta av og tøm flaske for rengjøringsmiddel.
- ▶ Rengjøringsmiddelrester avhendes slik det er beskrevet i rengjøringsmiddelets bruksanvisning.
- ▶ Skyll flaske for rengjøringsmiddel med rent vann.
- ▶ Sett inn flasken for rengjøringsmiddel.
- ▶ Vri 3-in-1 dysen i posisjon  og still inn høyeste effektrinns.
- ▶ Slå på høytrykksspyleren og spyl ca. 30 sekunder med rent vann.

## 14.2 Rengjør høytrykksvasker og tilbehør

- ▶ Slå av høytrykksvaskeren og trekk nettpluggen ut av stikkkontakten.
- ▶ Rengjør høytrykksvasker, høytrykkslange, sprøytepipistol og tilbehør med en fuktig klut.
- ▶ Rengjør spissene og koblingene til høytrykksvaskeren, høytrykkslangene og sprøytepipistolen med en fuktig klut.
- ▶ Rengjør lufteåpningene med en pensel.

## 14.3 Rengjøring av dyse og stålrør

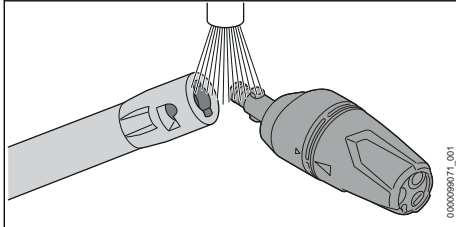

- ▶ Skyll dysen og stålrør under rennende vann og tørk med en klut.

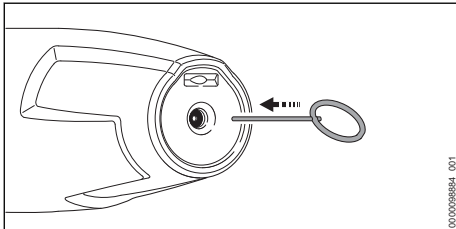

- ▶ Hvis dysen er tilstoppet: Rengjør dysen med rengjøringsnålen.

## 14.4 Rengjøre vanninnløpsfilteret

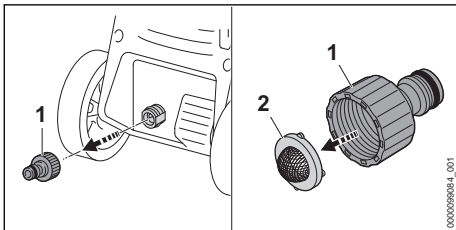

## 17 Utbedre feil

### 17.1 Utbedre feil på høytrykksspyleren

Feil	Årsak	Løsning
Høytrykksvaskeren starter ikke, selv om sprøytepipistolens	Pluggen på tilkoblingsledningen eller skjøteledningen er ikke satt i.	▶ Sett i pluggen på tilkoblingsledningen eller skjøteledningen.

- ▶ Skru av stussen (1) til vanntilkoblingen.
- ▶ Ta vanninnløpsfilteret (2) ut av stussen.
- ▶ Skyll vanninnløpsfilteret (2) under rennende vann.
- ▶ Sett vanninnløpsfilteret (2) inn i stussen.
- ▶ Skru i stussen (1) og trekk til for hånd.

## 14.5 Rengjøring av vannfilter

Vannfilteret må demonteres for rengjøring.

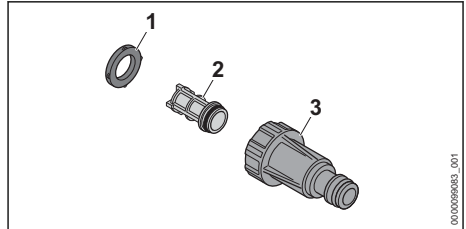

- ▶ Ta tetningen (1) ut av filterhuset (3).
- ▶ Ta filteret (2) ut av filterhuset (3).
- ▶ Skyll tetningen (1) og filteret (2) under rennende vann.
- ▶ Smør tetningen (1) med et instrumentfett.
- ▶ Sett sammen vannfilteret igjen.

## 15 Vedlikeholde

### 15.1 Vedlikeholdsintervaller

Vedlikeholdsintervallene avhenger av omgivelserforholdene og arbeidsforholdene. STIHL anbefaler følgende vedlikeholdsintervaller:

Månedlig







- ▶ Rengjøre vanninnløpsfilteret.

## 16 Reparere

### 16.1 Reparerer høytrykksvaskeren

Brukeren må ikke reparere høytrykksvaskeren og tilbehøret selv.

- ▶ Hvis høytrykksvaskeren eller tilbehøret er skadet: Ikke bruk høytrykksvaskeren eller tilbehøret og oppsøk en STIHL fagforhandler.

Feil	Årsak	Løsning
håndtak er trykket ned.	Strømbryteren (sikringen) eller jordfeilbryteren er utløst. Strømkretsen er overbelastet elektrisk eller defekt.	<ul style="list-style-type: none"> <li>▶ Finn og fikse årsaken til utløsningen. Sett inn strømbryteren (sikring) eller reststrømbryteren.</li> <li>▶ Slå av andre strømforbrukere som er koblet til samme krets.</li> </ul>
	Stikkkontakten har for liten sikring.	▶ Sett pluggen på tilkoblingsledningen inn i en stikkontakt med riktig sikring,  18.1.
	Skjøteledning har et feil tverrsnitt.	▶ Bruk en skjøteledning med tilstrekkelig tverrsnitt,  18.2
	Skjøteledningen er for lang.	▶ Bruk en skjøteledning med riktig lengde,  18.2
	Elektromotoren er for varm.	<ul style="list-style-type: none"> <li>▶ La høytrykksvaskeren avkjøles i 5 minutter.</li> <li>▶ Rengjøre dysen.</li> </ul>
	Høytrykksvaskeren starter ikke når den er slått på. Den elektromotoren hummer.	<ul style="list-style-type: none"> <li>▶ Trykk håndtaket til sprøytepipstolen og hold den trykket og slå på høytrykksvaskeren.</li> <li>▶ Slå av andre strømforbrukere som er koblet til samme krets.</li> </ul>
Høytrykksvaskeren slår seg av under drift.	Nettspenningen er for lav.	▶ Trykk håndtaket til sprøytepipstolen og hold den trykket og slå på høytrykksvaskeren.
	Skjøteledning har et feil tverrsnitt.	▶ Bruk en skjøteledning med tilstrekkelig tverrsnitt,  18.2
	Skjøteledningen er for lang.	▶ Bruk en skjøteledning med riktig lengde,  18.2
Høytrykksvaskeren slår seg av under drift.	Pluggen til tilkoblingsledningen eller skjøteledningen ble trukket ut av stikkkontakten.	▶ Sett i pluggen på tilkoblingsledningen eller skjøteledningen.
	Strømbryteren (sikringen) eller jordfeilbryteren er utløst. Strømkretsen er overbelastet elektrisk eller defekt.	<ul style="list-style-type: none"> <li>▶ Finn og fikse årsaken til utløsningen. Sett inn strømbryteren (sikring) eller reststrømbryteren.</li> <li>▶ Slå av andre strømforbrukere som er koblet til samme krets.</li> </ul>
	Stikkkontakten har for liten sikring.	▶ Sett pluggen på tilkoblingsledningen inn i en stikkontakt med riktig sikring,  18.1.
	Elektromotoren er for varm.	<ul style="list-style-type: none"> <li>▶ La høytrykksvaskeren avkjøles i 5 minutter.</li> <li>▶ Rengjøre dysen.</li> </ul>
Høytrykkspumpen vil gjentatte ganger slå seg på og av uten at håndtaket til sprøytepipstolen blir trykket inn.	Høytrykkspumpen, høytrykksslangen eller sprøyteinnretningen lekker.	▶ La høytrykksvaskeren kontrolleres av en STIHL fagforhandler.
Arbeidstrykket svinger eller faller.	Det er mangel på vann.	<ul style="list-style-type: none"> <li>▶ Åpne vannkranen helt.</li> <li>▶ Sørg for at tilstrekkelig vannmengde er tilgjengelig.</li> </ul>
	Dysen er tilstoppet.	▶ Rengjøre dysen.
	Vanninntakssilen eller vannfilteret er tilstoppet.	▶ Rengjør vanninntakssilen og vannfilteret.
	Høytrykkspumpen, høytrykksslangen eller sprøyteinnretningen lekker eller er defekt.	▶ La høytrykksvaskeren kontrolleres av en STIHL fagforhandler.

Feil	Årsak	Løsning
Vannstrålen har en forandret form.	Dysen er tilstoppet.	► Rengjøre dysen.
	Dysen er slitt.	► Skift ut dysen.
Rengjøringsmiddelet suges ikke.	Rengjøringsmiddelflasken er tom.	► Fyll rengjøringsmiddelflasken med rengjøringsmiddel.
	Filteret i rengjøringsmiddelflasken er tilsusset.	► Skyll filteret under rennende vann.
Tilkoblinger til høytrykksspyleren, høytrykksslagen, sprøytepipistolen eller strålerøret er vanskelige å koble til.	Tetningen til tilkoblingene er ikke smørt med fett.	► Smør tetningene.  17.2
Lysdioden «BATTE-RIVISNING» blinker rødt.	Batteriene i kontrollpanelet er tomme.	► Sett inn nye batterier i kontrollpanelet.
Aktiveringstasten blinker grønt.	Det består ingen forbindelse mellom høytrykksspyleren og kontrollpanelet lenger.	► Slå høytrykksspyleren av. ► Reduser avstanden fra sprøytepipistolen til høytrykksspyleren. ► Slå på høytrykksspyleren og kontrollpanelet.

## 17.2 Smør tetninger

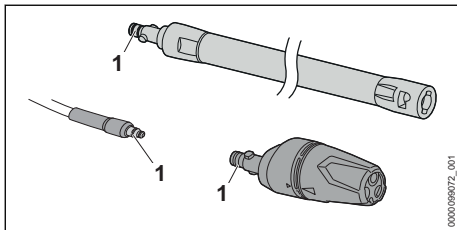

- Smør tetninger (1) med et instrumentfett.

## 18 Tekniske data

### 18.1 Høytrykksspyler STIHL RE 100.0 PLUS CONTROL

#### Utførelse 220 V - 230 V / 50 Hz

- Sikring (karakteristikk "C" eller "K"): 10 A
- Effekt: 2,1 kW
- Maks. tillatt nettimpedans: 0,38 Ohm
- elektrisk beskyttelsesklasse: II
- elektrisk kapslingsgrad: IPX5
- Arbeidstrykk (p): 11 MPa (110 bar)
- Maksimum tillatt trykk (p max.): 15 MPa (150 bar)
- Maksimum trykk vanntilførsel (p in max.): 1 MPa (10 bar)
- Maksimal vanngjennomstrømning (Q max.): 7,6 l/min (450 l/h)
- Minimal vanngjennomstrømning (Q min): 5,8 l/min (350 l/h)

- Maksimal sugehøyde: 0,5 m
- Maksimal vanntrykk i trykkdrift (t in max): 40 °C
- Maksimal vanntemperatur i sugedrift: 20 °C
- Mål
  - Lengde: 340 mm
  - Bredde: 320 mm
  - Høyde: 880 mm
- Lengde på høytrykksslagen: 7 m
- Vekt (m) med montert sprøyteinretning: 9 kg
- Godkjente batterier: AAA batterier ALKALINE (IEC-dimensjon LR03)
- Frekvensbånd: ISM-bånd 2,4 GHz
- Utstrålt maksimal sendeeffekt: 13 mW
- Signalkrekkevidde: ca. 16 m. Signallstyrken er avhengig av omgivelsesforholdene.

Trykkavhengige data ble målt ved et innløpstrykk på 0,3 MPa (3 bar).

### 18.2 Skjøteledninger

Hvis det brukes en skjøteledning, må den ha en jordleder, ha minst følgende tverrsnitt, avhengig av spenningen og lengden på skjøteledningen:

#### Hvis den nominelle spenningen på typeskiltet er 220 V til 240 V:

- Ledningslengde opptil 20 m: AWG 15 / 1,5 mm<sup>2</sup>
- Ledningslengde 20 m opptil 50 m: AWG 13 / 2,5 mm<sup>2</sup>



### Hvis den nominelle spenningen på typeskiltet er 100 V til 127 V:

- Ledningslengde opptil 10 m: AWG 14 / 2,0 mm<sup>2</sup>
- Ledningslengde 10 m opptil 30 m: AWG 12 / 3,5 mm<sup>2</sup>

## 18.3 Lydverdier og vibrasjonsverdier

K-verdien for lydtrykknivåene er 2 dB(A). K-verdien for lydeffektnivåene er 2 dB(A). K-verdien for vibrasjonsverdiene er 2 m/s<sup>2</sup>.

- Lydtrykknivå L<sub>pA</sub> målt iht. EN 60335-2-79: 80 dB(A)
- Lydtrykknivå L<sub>wA</sub> målt iht. EN 60335-2-79: 89 dB(A)
- Vibrasjonsverdi a<sub>h</sub> måles iht. EN 60335-2-79, flat stråledyse: ≤ 2,5 m/s<sup>2</sup>.

Informasjon angående oppfyllelse av arbeidsgivere direktivet om vibrasjon 2002/44/EF er angitt under [www.stihl.com/vib](http://www.stihl.com/vib).

## 18.4 REACH

REACH betegner en EF-forordning for registrering, vurdering og godkjenning av kjemikalier.

Informasjon om oppfyllelse av REACH forordningen er angitt under [www.stihl.com/reach](http://www.stihl.com/reach).

## 19 Reservedeler og tilbehør

### 19.1 Reservedeler og tilbehør

**STIHL** Disse symbolene identifiserer STIHL reservedeler og originalt STIHL tilbehør.

STIHL anbefaler å bruke STIHL reservedeler og originalt STIHL tilbehør.

Reservedeler og tilbehør fra andre produsenter kan ikke vurderes av STIHL med hensyn til pålitelighet, sikkerhet og egnethet til tross for løpende markedsobservasjon og STIHL kan ikke garantere for deres bruk.

Originale STIHL reservedeler og originalt STIHL tilbehør fås kjøpt hos en STIHL fagforhandler.

## 20 Kassering

### 20.1 Avhending av høytrykksspyler

Informasjon om kassering er tilgjengelig hos lokale myndigheter eller hos din STIHL-fagforhandler.

Upassende avfallshåndtering kan være skadelig for helse og miljø.

- ▶ STIHL-produkter, inkludert emballasje, tilføres en egnet gjenvinningsstasjon i samsvar med lokale forskrifter.
- ▶ Må ikke kasseres med husholdningsavfallet.

## 21 EU-samsvarserklæring

### 21.1 Høytrykksspyler STIHL RE 100.0 PLUS CONTROL

ANDREAS STIHL AG & Co. KG  
Badstraße 115  
D-71336 Waiblingen

Tyskland

påtar seg alene ansvaret for at

- Enhetstype: høytrykksvasker
- Varemerke: STIHL
- Type: RE 100.0 PLUS CONTROL
- Serieidentifikasjon: RE02

oppfyller de gjeldende bestemmelsene til direktivene 2011/65/EU, 2006/42/EG, 2014/30/EU, 2014/53/EU og er utviklet og produsert i henhold til følgende standarder, som gjaldt ved produktionsdato: EN 60335-1, EN 60335-2-79, EN 55014-1, EN 55014-2, EN 61000-3-2, EN 61000-3-3, EN 62233, EN 62368-1, EN 300 440, EN 301 489-1, EN 301 489-3.

Det målte og garanterte lydeffektnivået ble beregnet i henhold til direktiv 2000/14/EF, vedlegg V, med anvendelse av standard ISO 3744.

- målt lydeffektnivå: 89 dB(A)
- garantert lydeffektnivå: 91 dB(A)

De tekniske dokumentene oppbevares ved produktgodkjenningen til  
ANDREAS STIHL AG & Co. KG.

Byggeår, produksjonsland og maskinnummer står på høytrykksvaskeren.

Waiblingen, 20.07.2021

ANDREAS STIHL AG & Co. KG



med fullmakt fra

Dr. Jürgen Hoffmann, avdelingsleder produktgodkjenning, -regulering

## 22 Produsentens samsvarserklæring for UKCA

### 22.1 Høytrykksspyler STIHL RE 100.0 PLUS CONTROL



ANDREAS STIHL AG & Co. KG  
Badstraße 115  
D-71336 Waiblingen

Tyskland

påtar seg alene ansvaret for at

- Enhetstype: høytrykksvasker
- Varemerke: STIHL
- Type: RE 100.0 PLUS CONTROL
- Serieidentifikasjon: RE02

oppfyller de gjeldende bestemmelsene til de britiske direktivene The Restriction of the Use of Certain Hazardous Substances in Electrical and Electronic Equipment Regulations 2012, Supply of Machinery (Safety) Regulations 2008, Electromagnetic Compatibility Regulations 2016 og Radio Equipment Regulations 2017 og er utviklet og produsert i henhold til følgende standarder, som gjaldt ved produksjonsdato: EN 60335-1, EN 60335-2-79, EN 55014-1, EN 55014-2, EN 61000-3-2, EN 61000-3-3, EN 62233, EN 62368-1, EN 300 440, EN 301 489-1, EN 301 489-3.

Det målte og garanterte lydeffektivitetet ble beregnet i henhold til det britiske direktivet Noise Emission in the Environment by Equipment for use Outdoors Regulations 2001, Schedule 8, med anvendelse av standard ISO 3744.

- målt lydeffektivitet: 89 dB(A)
- garantert lydeffektivitet: 91 dB(A)

De tekniske dokumentene oppbevares hos ANDREAS STIHL AG & Co. KG.

Byggeår, produksjonsland og maskinnummer står på høytrykksspyleren.

Waiblingen, 20.07.2021

ANDREAS STIHL AG & Co. KG



med fullmakt fra

Dr. Jürgen Hoffmann, avdelingsleder produktgodkjenning, -regulering

## Obsah

1	Úvod.....	154
2	Informace k tomuto návodu k použití.....	155
3	Přehled.....	155
4	Bezpečnostní pokyny.....	157
5	Příprava vysokotlakého čističe k práci....	163
6	Smontování vysokotlakého čističe.....	164
7	Připojení na vodní zdroj.....	166
8	Elektrické připojení vysokotlakého čističe.....	167
9	Zapínání a vypínání vysokotlakého čističe.....	167
10	Práce s vysokotlakým čističem.....	168
11	Po skončení práce.....	169
12	Přeprava.....	170
13	Skladování.....	170
14	Čištění.....	171
15	Údržba.....	172
16	Oprava.....	172
17	Odstanění poruch.....	172
18	Technická data.....	173
19	Náhradní díly a příslušenství.....	174
20	Likvidace.....	174
21	Prohlášení o konformitě EU.....	174
22	Adresy.....	175

## 1 Úvod

Vážená zákaznice, vážený zákazníku,

těší nás, že jste se rozhodli pro firmu STIHL. Vytvíjíme a vyrábíme naše výrobky ve špičkové kvalitě podle potřeb našich zákazníků. Tím vznikají výrobky s vysokým stupněm spolehlivosti i při extrémním namáhání.

STIHL je zárukou špičkové kvality také v servisních službách. Naš odborný prodej zajišťuje kompetentní poradenství a instruktáž, jakož i obsáhlou technickou podporu.

STIHL se výslovně zasazuje za trvale udržitelné a zodpovědné zacházení s přírodou. Tento návod k použití Vám má být oporou při bezpečném a ekologickém používání Vašeho výrobku STIHL po dlouhý čas.

Děkujeme Vám za Vaši důvěru a přejeme mnoho spokojenosti s Vaším výrobkem STIHL.



Dr. Nikolas Stihl

**DŮLEŽITÉ! PŘED POUŽITÍM SI NÁVOD PŘEČTĚTE A ULOŽTE JEJ PRO DALŠÍ POTŘEBU.**

## 2 Informace k tomuto návodu k použití

### 2.1 Platné dokumenty

Platí lokální bezpečnostní předpisy.

- ▶ Navíc k tomuto návodu k použití si přečíst, porozumět jim a uložit pro další potřebu níže uvedené dokumenty:
  - návod k použití a obal používaného příslušenství
  - návod k použití a obal používaného čisticího prostředku

### 2.2 Označení varovných odkazů v textu

#### NEBEZPEČÍ

- Odkaz upozorňuje na nebezpečí, která vedou k těžkým úrazům či úmrtí.
  - ▶ Uvedená opatření mohou zabránit těžkým úrazům či úmrtí.

#### VAROVÁNÍ

- Odkaz upozorňuje na nebezpečí, která mohou vést k těžkým úrazům či úmrtí.
  - ▶ Uvedená opatření mohou zabránit těžkým úrazům či úmrtí.

#### UPOZORNĚNÍ

- Odkaz upozorňuje na nebezpečí, která mohou vést k věcným škodám.
  - ▶ Uvedená opatření mohou zabránit věcným škodám.

### 2.3 Symboly v textu



Tento symbol odkazuje na kapitolu v tomto návodu k použití.

## 3 Přehled

### 3.1 Vysokotlaký čistič

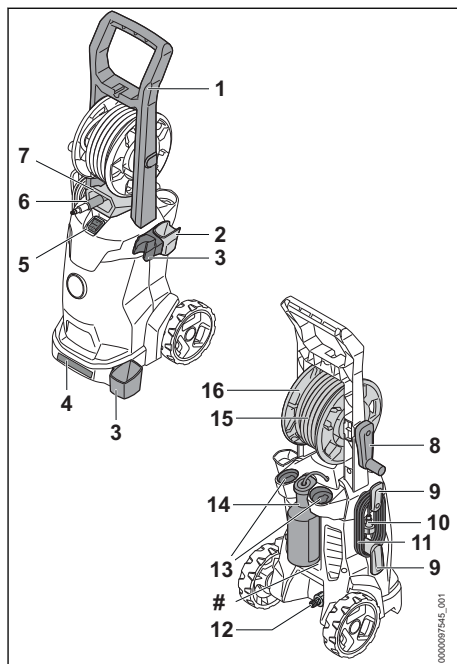

- 1 Rukojeť**  
Rukojeť slouží k přenášení vysokotlakého čističe a k manipulaci s ním.
- 2 Držák**  
Držák slouží k uložení stříkací pistole.
- 3 Držák**  
Držák slouží k uložení stříkacího zařízení.
- 4 Přepravní držadlo**  
Přepravní držadlo slouží k přenášení vysokotlakého čističe.
- 5 Kolébkový spínač**  
Kolébkový spínač slouží k zapínání a vypínání vysokotlakého čističe.
- 6 nátrubek**  
Nátrubek slouží k připojení vodovodní hadice.
- 7 Vodicí otvor**  
Vodicí otvor přivádí vysokotlakou hadici zepředu na hadicový buben.
- 8 Klička**  
Klička slouží k otáčení hadicového bubnu.
- 9 Držák**  
Držák slouží k odebrání a uchování připojovacího kabelu.

**10 Síťový konektor**

Síťová zástrčka spojuje přípojovací kabel se zásuvkou.

**11 Přípojovací kabel**

Přípojovací kabel spojuje vysokotlaký čistič se síťovou zástrčkou.

**12 Nátrubek**

Nátrubek slouží k připojení vodovodní hadice.

**13 Přihrádky**

Přihrádky slouží k uložení dodaných trysek.

**14 láhev na čisticí prostředek**

Láhev s čisticím prostředkem slouží k čištění čisticími prostředky.

**15 Vysokotlaká hadice**

Vysokotlaká hadice vede vodu z vysokotlakého čerpadla do stříkací pistole.

**16 Hadicový buben**

Hadicový buben slouží k navinování vysokotlaké hadice.

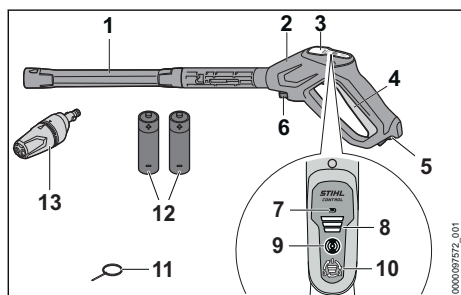
**# Výkonový štítek s výrobním číslem****3.2 Stříkací zařízení****1 Stříkací trubka**

Stříkací trubka spojuje stříkací pistoli s tryskou.

**2 Stříkací pistole**

Stříkací pistole slouží k držení a vedení stříkacího zařízení.

**3 Ovládací panel**

Ovládací panel slouží ke zobrazení a nastavení pracovního tlaku.

**4 Páčka**

Spoušť otevírá a zavírá ventil ve stříkací pistoli. Páčka spouští a zastavuje proud vody.

**5 Zarážková páčka**

Zarážková páčka odjišťuje spoušť.

**6 Aretační páčka**

Aretační páčka drží nátrubek ve stříkací pistoli.

**7 LED „INDIKÁTOR BATERIE“**

LED ukazuje stav nabití baterie.

**8 Světla LED „VÝKONOSTNÍ STUPEŇ“**

Světla LED udávají nastavený výkonostní stupeň pracovního tlaku.

**9 Aktivační tlačítko**

Aktivační tlačítko zapíná ovládací panel a zobrazuje stav pomocí LED diody.

**10 Tlačítko**

Tlačítko slouží k nastavení pracovního tlaku.

**11 Čisticí jehla**

Čisticí jehla slouží k čištění trysek.

**12 Baterie AAA (IEC-velikost LR03)**

Baterie AAA zásobují stříkací pistolí energií.

**13 Tryska 3 v 1**

Tryska 3 v 1 se skládá z ploché trysky, rotační trysky a rozprašovací trysky, do které lze přidat čisticí prostředek.

**3.3 Symboly**

Na vysokotlakém čističi, stříkacím zařízení, na trysce 3 v 1 nebo na láhvi s čisticím prostředkem se mohou nacházet symboly s následujícím významem:



V této poloze je nastavena plochá tryska na trysce 3 v 1.



V této poloze je nastavena rotační tryska na trysce 3 v 1.



V této poloze je na trysce 3 v 1 nastaven slabý proud vody a lze přidávat mycí prostředek.



Tryska 3 v 1 nastavujte pouze tehdy, když není stisknuta páčka stříkací pistole.



Zarážková páčka deblokuje v této poloze páčku.



Zarážková páčka blokuje v této poloze páčku.



Láhev s čisticím prostředkem před transportem vyprázdňte, nebo zajistěte tak, aby se nemohla převrátit a pohnout.



Nelikvidujte výrobek s domácím odpadem.



Zaručená hladina akustického výkonu podle směrnice 2000/14/ES v dB(A) za účelem porovnatelnosti akustických emisí výrobků.

**STIHL**

Tyto symboly označují originální náhradní díly STIHL a originální příslušenství STIHL.

## 4 Bezpečnostní pokyny

### 4.1 Varovné symboly

Varovné symboly na vysokotlakém čističi mají následující význam:



Dodržujte bezpečnostní pokyny a jejich opatření.



Návod k použití je třeba si přečíst, porozumět mu a uložit ho pro další potřebu.



Noste ochranné brýle.



- Nemiřte proudem vody na osoby a zvířata.
- Nemiřte proudem vody na elektrická zařízení, elektrické přípojky, zásuvky a vedení vedoucí elektrický proud.
- Nemiřte proudem vody na elektrické přístroje a vysokotlaký čistič.



Pokud je připojovací nebo prodlužovací kabel poškozen: vytáhněte síťovou zástrčku ze zásuvky.



Nepřipojujte vysokotlaký čistič přímo k síti pitné vody.



Během přerušení práce, přepravy, skladování, údržby nebo opravy vysokotlaký čistič vypněte.



Nepoužívejte, nepřeppravujte a neskladujte vysokotlaký čistič při teplotách pod 0 °C.

### 4.2 Řádné používání

Vysokotlaký čistič STIHL RE 100.0 PLUS slouží k čištění například vozidel, přívěsů, teras, cest a fasád.

Vysokotlaký čistič není vhodný pro komerční použití.

Vysokotlaký čistič se nesmí používat za deště.

## ▲ VAROVÁNÍ

- V případě použití vysokotlakého čističe v rozporu s určením může dojít k závažnému poranění nebo usmrcení osob a ke vzniku věcných škod.
  - ▶ Používejte vysokotlaký čistič tak, jak je to popsáno v tomto návodu k použití.

Vysokotlaký čistič STIHL RE 100.0 PLUS CONTROL neslouží pro níže uvedená použití:

- čištění azbestového cementu a podobných povrchů
- čištění povrchů, které jsou natřeny nebo nalakovány olovnatou barvou
- čištění povrchů, které přicházejí do kontaktu s potravinami
- čištění samotného vysokotlakého čističe

### 4.3 Požadavky na uživatele

## ▲ VAROVÁNÍ

- Uživatelé bez instruktáže nemohou rozpoznat nebo dobře odhadnout nebezpečí hrozící vysokotlakým čističem. Uživatel nebo jiné osoby mohou utrpět těžká nebo smrtelná zranění.



- ▶ Je třeba si přečíst návod k použití, porozumět mu a uschovat jej.

- ▶ Pokud bude vysokotlaký čistič předáván další osobě: zároveň s ním předejte i návod k použití.
- ▶ Zajistěte, aby uživatel splňoval níže uvedené požadavky:
  - Uživatel je odpočatý.

– Tento stroj nesmí používat osoby (včetně dětí) se sníženými psychickými, senzorickými nebo mentálními schopnostmi nebo s nedostatkem zkušeností a znalostí.

– Uživatel je schopen rozpoznat a posoudit nebezpečí hrozící vysokotlakým čističem.

– Uživatel je plnoletý nebo je v souladu s národními předpisy pod dohledem zaškolován pro výkon povolání.

– Před prvním použitím vysokotlakého čističe obdržel uživatel instruktáž od specializovaného pro-

## dejce STIHL nebo jiného specialisty.

- Uživatel není pod vlivem alkoholu, léků nebo drog.
- ▶ V případě nejasností: vyhledejte specializovaného prodejce STIHL.

### 4.4 Oblečení a vybavení

#### ▲ VAROVÁNÍ

- Během práce mohou být předměty velkou rychlostí vymrštěny nahoru. Uživatel může být zraněn.



- ▶ Nosit těsně přiléhající ochranné brýle. Vhodné ochranné brýle byly přezkoušeny podle normy EN 166 nebo podle národních předpisů a jsou s patřičným označením k dostání na trhu.
- ▶ Nosit těsně přiléhající bundu, košili s dlouhým rukávem a dlouhé kalhoty.
- Při práci může dojít k tvorbě aerosolů. Vdechované aerosoly mohou škodit zdraví a vyvolat alergické reakce.
  - ▶ Provést odhad rizik v závislosti na k čištění určenému povrchu a jeho okolí.
  - ▶ Pokud z odhadu rizik vyjde najevo, že se budou vytvářet aerosoly: nosit ochrannou dýchací masku ochranné kategorie FFP2 nebo jiné srovnatelné ochranné kategorie.
- Pokud nosí uživatel nevhodnou obuv, může uklouznout. Uživatel může být zraněn.
  - ▶ Nosit pevnou, uzavřenou obuv s hrubou podrážkou.

### 4.5 Pracovní pásma a okolí

#### ▲ VAROVÁNÍ

- Nezáúčastněné osoby, děti a zvířata nemohou rozpoznat ani odhadnout nebezpečí hrozcí vysokotlakým čističem a do výšky vymrštěnými předměty. Nezáúčastněné osoby, děti a zvířata mohou utrpět těžká zranění a může dojít k věcným škodám.
  - ▶ Nepouštějte nezáúčastněné osoby, děti a zvířata do pracovního pásma.
  - ▶ Vysokotlaký čistič nenechávejte bez dohledu.

#### ▶ Zajistěte, aby si děti s vysokotlakým čističem nemohly hrát.

- Pokud by se pracovalo v dešti nebo ve vlhkém prostředí, může dojít k úrazu elektrickým proudem. Uživatel se může těžce zranit nebo být usmrcen a vysokotlaký čistič se může poškodit.
  - ▶ Nepracujte v dešti.
  - ▶ Vysokotlaký čistič postavte tak, aby na něj nekapala voda a on se nenamočil.
  - ▶ Vysokotlaký čistič postavte mimo vlhké pracovní místo.
- Elektrické součástky vysokotlakého čističe mohou vytvářet jiskry. Jiskry mohou ve snadno hořlavém nebo explozivním okolí vyvolat požáry nebo exploze. Může tím dojít k těžkým úrazům či úmrtí a ke vzniku věcných škod.
  - ▶ Nikdy nepracujte ve snadno hořlavém nebo explozivním okolí.

### 4.6 Stav odpovídající bezpečnosti

Vysokotlaký čistič je ve stavu odpovídající bezpečnosti, když jsou splněny níže uvedené podmínky:

- Vysokotlaký čistič je nepoškozený.
- Vysokotlaká hadice, rukojeť, spojky a stříkací zařízení jsou nepoškozené.
- Postřikovací zařízení je správně namontováno.
- Připojovací kabel, prodlužovací kabel a jejich síťové konektory jsou nepoškozené.
- Vysokotlaký čistič je čistý a suchý.
- Stříkací zařízení je čisté.
- Ovládací prvky fungují a nejsou změněny.
- Je namontováno pouze originální příslušenství STIHL určené pro tento vysokotlaký čistič.
- Příslušenství je namontováno správně.

#### ▲ VAROVÁNÍ

- Ve stavu neodpovídající bezpečnosti nemohou konstrukční díly již bezpečně fungovat a bezpečnostní zařízení mohou být vyřazena z provozu. Může dojít k těžkým úrazům nebo usmrcení osob.
  - ▶ Pracujte s nepoškozeným vysokotlakým čističem.
  - ▶ Pracujte s nepoškozenou vysokotlakou hadicí, nepoškozenými spojkami a nepoškozeným postřikovacím zařízením.
  - ▶ Postřikovací zařízení namontujte tak, jak je to popsáno v tomto návodu k použití.

- ▶ Pracujte s přípojovacím kabelem, prodlužovacím kabelem a se síťovým konektorem jen tehdy, pokud nejsou poškozené.
- ▶ Pokud je vysokotlaký čistič znečištěný nebo mokrý: vyčistěte vysokotlaký čistič a nechte jej uschnout.
- ▶ Pokud je stříkací zařízení znečištěné: vyčistěte stříkací zařízení.
- ▶ Nepozměňujte vysokotlaký čistič.
- ▶ Pokud nefungují ovládací prvky: nepracujte s vysokotlakým čističem.
- ▶ Nikdy nepřemostřujte svorky baterie dráty nebo jinými kovovými předměty.
- ▶ Vložte baterie dle znázorněných pólů (+/-).
- ▶ Montujte pouze originální příslušenství STIHL určené pro tento vysokotlaký čistič.
- ▶ Příslušenství montujte tak, jak je to popsáno v tomto návodu k použití nebo v návodu k použití daného příslušenství.
- ▶ Nestrkejte do otvorů vysokotlakého čističe žádné předměty.
- ▶ Opotřebené nebo poškozené informační štítky vyměňte.
- ▶ V případě nejasností: vyhledejte odborného prodejce výrobků STIHL.

## 4.7 Pracovní postup

### ▲ VAROVÁNÍ

- Uživatel již v určitých situacích nemůže soustředěně pracovat. Uživatel může zakopnout, upadnout a těžce se zranit.
  - ▶ Pracujte klidně a s rozvahou.
  - ▶ Pokud jsou světelné poměry a viditelnost špatné: nepracujte s vysokotlakým čističem.
  - ▶ Obsluhujte vysokotlaký čistič sami.
  - ▶ Dávejte pozor na překážky.
  - ▶ Při práci stůjte na zemi a udržujte rovnováhu. Pokud je nutné pracovat ve výškách: používejte vysokozdviznou pracovní plošinu nebo bezpečné lešení.
  - ▶ Pokud se dostaví známky únavy: udělejte si pracovní přestávku.
- Pokud se vysokotlaký čistič během práce změní nebo se chová nezvyklým způsobem, může být v provozně nebezpečném stavu. Může dojít k těžkým úrazům osob a ke vzniku věcných škod.
  - ▶ Ukončete práci, vytáhněte síťovou zástrčku ze zásuvky a vyhledejte specializovaného prodejce STIHL.
  - ▶ Používejte vysokotlaký čistič vestoje.
  - ▶ Nezakrývejte vysokotlaký čistič, jinak nebude zajištěna dostatečná výměna chladicího vzduchu.
- Při puštění spouště stříkací pistole se vysokotlaké čerpadlo automaticky vypne a z trysky přestane proudit voda. Vysokotlaký čistič je v pohotovostním režimu a zůstává nadále zapnutý. Při stisknutí spouště stříkací pistole se vysokotlaké čerpadlo automaticky opět zapne a z trysky začne proudit voda. Může dojít k těžkým úrazům osob a ke vzniku věcných škod.
  - ▶ Pokud se nepracuje: zamkněte spoušť stříkací pistole.
- Vytáhněte síťovou zástrčku vysokotlakého čističe ze zásuvky.
  - ▶ Vypněte vysokotlaký čistič.
- Při teplotách pod 0 °C může na čistěných površích a v konstrukčních dílech vysokotlakého čističe zamrznout voda. Uživatel může uklouznout, upadnout a těžce se zranit. Mohou vzniknout věcné škody.
  - ▶ Při teplotách pod 0 °C vysokotlaký čistič nepoužívejte.
- Pokud se táhá za vysokotlakou hadici, vodovodní hadici nebo přípojovací kabel, může se vysokotlaký čistič pohnout a převrátit. Mohou vzniknout věcné škody.
  - ▶ Netahejte za vysokotlakou hadici, vodovodní hadici ani přípojovací kabel.
- Pokud vysokotlaký čistič stojí na šikmé, nerovné nebo nebezpečné ploše, může se pohnout a převrátit. Mohou vzniknout věcné škody.
  - ▶ Stavte vysokotlaký čistič na vodorovnou plochu zpevněnou plochu.
- Pokud se pracuje ve výšce, může vysokotlaký čistič nebo stříkací zařízení spadnout dolů. Může dojít k těžkým úrazům osob a ke vzniku věcných škod.
  - ▶ Používejte vysokozdviznou pracovní plošinu nebo bezpečné lešení.
  - ▶ Vysokotlaký čistič na vysokozdviznou pracovní plošinu ani lešení nestavte.
  - ▶ Pokud není dosah vysokotlaké hadice dostatečný: prodlužte vysokotlakou hadici prodlužovací vysokotlakou hadicí.
  - ▶ Zajistěte stříkací zařízení proti pádu dolů.
- Proud vody může z povrchů uvolnit azbestová vlákna. Azbestová vlákna se po uschnutí mohou dostat do vzduchu a mohou pak být vdechnuta. Vdechovaná azbestová vlákna mohou poškodit zdraví.
  - ▶ Nečistěte azbestové povrchy.
- Proud vody může z vozidel nebo strojů uvolnit olej. Olejnatá voda se může dostat do země,



▶ Vypněte vysokotlaký čistič.

▶ Vytáhněte síťovou zástrčku vysokotlakého čističe ze zásuvky.

vody nebo kanalizace. Je tak ohroženo životní prostředí.

- ▶ Čistíte vozidla nebo stroje jen na místech, kde je v odtoku vody nainstalován odlučovač oleje.

- Proud vody může spolu s olovnatou barvou vytvářet olovnaté aerosoly a vodu. Olovnaté aerosoly a olovnatá voda se mohou dostat do země, vody nebo kanalizace. Vdechované aerosoly mohou poškodit zdraví a vyvolat alergické reakce. Je tak ohroženo životní prostředí.

- ▶ Nečistěte povrchy, které jsou natřeny nebo nalakovány olovnatou barvou.

- Proud vody může poškodit choulostivé povrchy. Mohou vzniknout věcné škody.

- ▶ Nečistěte choulostivé povrchy rotační tryskou.

- ▶ Choulostivé povrchy z gumy, látky, ze dřeva nebo z podobných materiálů čistěte se sníženým pracovním tlakem a s větším odstupem.

- Pokud se rotační tryska během práce ponoří do znečištěné vody nebo se v ní používá, může se poškodit.

- ▶ Nepoužívejte rotační trysku ve znečištěné vodě.

- ▶ Při čištění nádob: vyprázdněte nádobu a během čištění nechte odtékat vodu.

- Nasáté snadno hořlavé nebo explozivní kapaliny mohou vyvolat požáry a exploze. Může tak dojít k těžkým úrazům či úmrtí osob a ke vzniku věcných škod.

- ▶ Nenasávejte snadno hořlavé nebo explozivní kapaliny a nepostřikujte je.

- Nasáté dráždivé, žíravé a jedovaté kapaliny mohou ohrozit zdraví a poškodit konstrukční díly vysokotlakého čističe. Může tak dojít k těžkým úrazům či úmrtí osob a ke vzniku věcných škod.

- ▶ Nenasávejte dráždivé, žíravé a jedovaté kapaliny a nepostřikujte je.

- Silný proud vody může způsobit závažná poranění osob a zvířat nebo věcné škody.



- ▶ Nemiňte proudem vody na osoby a zvířata.

- ▶ Nemiňte proudem vody do míst, kam není dobře vidět.

- ▶ Nečistěte oblečené oblečení.

- ▶ Nečistěte nazuté boty.

- Pokud se elektrická zařízení, elektrické přípojky, zásuvky a vedení vedoucí elektrický proud dostanou do kontaktu s vodou, může

dojít k úrazu elektrickým proudem. Může tak dojít k těžkým úrazům či úmrtí osob a ke vzniku věcných škod.



- ▶ Nemiňte proudem vody na elektrická zařízení, elektrické přípojky, zásuvky a vedení vedoucí elektrický proud.

- ▶ Nemiňte proudem vody na připojovací nebo na prodlužovací kabel.

- Pokud se elektrická zařízení nebo vysokotlaký čistič dostanou do kontaktu s vodou, může dojít k úrazu elektrickým proudem. Uživatel může utrpět těžká nebo smrtelná zranění a mohou vzniknout věcné škody.



- ▶ Nemiňte proudem vody na elektrické přístroje a vysokotlaký čistič.

- ▶ Zajistěte, aby elektrická zařízení a vysokotlaký čistič byly daleko od čištěného povrchu.

- Nesprávně uložená vysokotlaká hadice se může poškodit. V důsledku poškození může do okolí nekontrolovaně pod vysokým tlakem unikat voda. Může dojít k těžkým úrazům osob a ke vzniku věcných škod.

- ▶ Nemiňte proudem vody na vysokotlakou hadici.

- ▶ Uložte vysokotlakou hadici tak, aby nebyla napnutá nebo zamotaná.

- ▶ Uložte vysokotlakou hadici tak, aby nebyla poškozená, zalomená nebo stlačená a nikde se neodírala.

- ▶ Chraňte vysokotlakou hadici před horkem, olejem a chemikáliemi.

- Nesprávně uložená vodovodní hadice se může poškodit a osoby o ni mohou zakopnout. Osoby se mohou poranit a vodovodní hadice se může poškodit.

- ▶ Nemiňte proudem vody na vodovodní hadici.

- ▶ Uložte a označte vodovodní hadici tak, aby o ni osoby nemohly zakopnout.

- ▶ Uložte vodovodní hadici tak, aby nebyla napnutá nebo zamotaná.

- ▶ Uložte vodovodní hadici tak, aby nebyla poškozená, zalomená nebo stlačená a nikde se neodírala.

- ▶ Chraňte vodovodní hadici před horkem, olejem a chemikáliemi.

- Silný proud vody způsobuje reakční síly. V důsledku vzniklých reakčních sil může uživatel ztratit nad stříkacím zařízením kontrolu. Uživatel může utrpět těžká zranění a mohou vzniknout věcné škody.



- ▶ Držte stříkáci pistolí pevně oběma rukama.
- ▶ Pracujte tak, jak je to popsáno v tomto návodu k použití.

## 4.8 Čisticí prostředky

### ▲ VAROVÁNÍ

- Pokud by se čisticí prostředky dostaly do styku s pokožkou nebo očima, může dojít k podráždění pokožky či očí.
  - ▶ Dbejte na návod k použití čisticího prostředku.
  - ▶ Vyhnete se kontaktu s čisticími prostředky.
  - ▶ Pokud došlo ke kontaktu s pokožkou: dotčená místa pokožky umyjte velkým množstvím vody a mýdlem.
  - ▶ Pokud došlo ke kontaktu s očima: vyplachujte oči nejméně po dobu 15 minut velkým množstvím vody a vyhledejte lékaře.
- Nesprávné nebo nevhodné čisticí prostředky mohou poškodit vysokotlaký čistič nebo povrch čištěného předmětu nebo uškodit životnímu prostředí.
  - ▶ STIHL doporučuje používat originální čisticí prostředky STIHL.
  - ▶ Dbejte na návod k použití čisticího prostředku.
  - ▶ V případě nejasností: vyhledejte specializovaného prodejce STIHL.

## 4.9 Připojení vody

### ▲ VAROVÁNÍ

- Při puštění spouště stříkáci pistolí vznikne ve vodovodní hadici zpětný ráz. V důsledku zpětného rázu může dojít ke vtlačení znečištěné vody zpět do sítě pitné vody. Může dojít ke znečištění pitné vody.



- ▶ Nepřipojujte vysokotlaký čistič přímo k sítí pitné vody.

- ▶ Dodržujte předpisy vodáren. Pokud je to vyžadováno, použijte pro připojení k sítí pitné vody systémové oddělovací zařízení odpovídající předpisům (např. zábranu proti zpětnému průtoku).
- Znečištěná voda nebo voda obsahující písek mohou poškodit konstrukční díly vysokotlakého čističe.
  - ▶ Používejte čistou vodu.
  - ▶ Pokud se používá znečištěná voda nebo voda obsahující písek: používejte spolu s vysokotlakým čističem vodní filtr.

- Pokud je do vysokotlakého čističe přiváděno příliš málo vody, mohou se jeho konstrukční díly poškodit.
  - ▶ Zcela otevřete vodní kohoutek.
  - ▶ Zajistěte, aby bylo do vysokotlakého čističe přiváděno dostatek vody, 18.

## 4.10 Elektrické připojení

Kontakt s konstrukčními díly vedoucími elektrický proud může vzniknout z těchto příčin:

- Je poškozen připojovací kabel nebo prodlužovací kabel.
- Elektrická vidlice připojovacího kabelu nebo prodlužovacího kabelu je poškozená.
- Zásuvka není správně nainstalovaná.

### ▲ NEBEZPEČÍ

- Kontakt s konstrukčními díly vedoucími elektrický proud může způsobit úraz elektrickým proudem. Uživatel může utrpět těžké nebo smrtelné zranění.
  - ▶ Zajistěte, aby připojovací kabel, prodlužovací kabel a jejich elektrické vidlice nebyly poškozeny.



Pokud je připojovací kabel nebo prodlužovací kabel poškozen:

- ▶ Poškozeného místa se nedotýkejte.
- ▶ Vytáhněte elektrickou vidlici ze zásuvky.
- ▶ Připojovacího kabelu, prodlužovacího kabelu a jejich elektrických vidlic se dotýkejte pouze suchými rukama.
- ▶ Zasuňte elektrickou vidlici připojovacího kabelu nebo prodlužovacího kabelu do správně nainstalované a zajištěné zásuvky s ochranným kontaktem.
- ▶ Síťové připojení musí provést kvalifikovaný elektrikář v souladu s požadavky normy IEC 60364-1. Doporučujeme připojit elektrické napájení k tomuto stroji buď přes proudový chránič, který při překročení 30mA svodového proudu unikajícího do země po dobu 30 ms přeruší přívod energie, nebo přes zemnicí jistič.
- Poškozený nebo nevhodný prodlužovací kabel může vést k zásahu elektrickým proudem. Může dojít k těžkým úrazům nebo usmrcení osob.
  - ▶ Používejte prodlužovací kabel se správným kabelovým průřezem, 18.2.
  - ▶ Používejte prodlužovací kabel chráněný proti stříkající vodě, který je schválený pro použití venku.
  - ▶ Používejte prodlužovací kabel, který má stejné vlastnosti jako připojovací kabel vysokotlakého čističe, 18.2.

- ▶ Doporučujeme k tomu používat kabelový buben, který zajistí, aby zásuvka byla minimálně 60 mm nad úroveň země.

## ▲ VAROVÁNÍ

- Během práce může nesprávné síťové napětí nebo nesprávná síťová frekvence vést k přepětí ve vysokotlakém čističi. Vysokotlaký čistič se může poškodit.
  - ▶ Zajistěte, aby síťové napětí a síťová frekvence elektrické sítě souhlasily s údaji na výkonnostním štítku vysokotlakého čističe.
- Pokud je na vícenásobnou zásuvku připojeno více elektrických spotřebičů, může během práce dojít k přetížení elektrických konstrukčních dílů. Elektrické konstrukční díly se mohou zahřát a způsobit požár. Může tak dojít k těžkým úrazům či úmrtí osob a ke vzniku věcných škod.
  - ▶ Připojujte do zásuvky jen samotný vysokotlaký čistič.
  - ▶ Nepřipojujte vysokotlaký čistič do vícenásobných zásuvek.
- Nesprávně vedený přípojovací nebo prodlužovací kabel může být poškozen a osoby o něj mohou zakopnout. Osoby mohou být zraněny a přípojovací nebo prodlužovací kabel může být poškozen.
  - ▶ Uložte přípojovací i prodlužovací kabel tak, aby nemohly přijít do kontaktu s proudem vody.
  - ▶ Uložte a označte přípojovací i prodlužovací kabel tak, aby o ně osoby nemohly zakopnout.
  - ▶ Přípojovací kabel a prodlužovací kabel ved'te tak, aby nebyly napnuté nebo smotané.
  - ▶ Přípojovací kabel a prodlužovací kabel ved'te tak, aby nemohly být poškozeny, zlomeny, skřípnuty a neodíraly se.
  - ▶ Přípojovací kabel a prodlužovací kabel chraňte před horkem, olejem a chemikáliemi.
  - ▶ Přípojovací kabel a prodlužovací kabel ved'te po suchém podkladu.
- Během práce se prodlužovací kabel zahřívá. Pokud teplo nemůže odcházet, může způsobit požár.
  - ▶ V případě použití kabelového bubnu: kabelový buben kompletně odviňte.

## 4.11 Přeprava

### ▲ VAROVÁNÍ

- Během přepravy se může vysokotlaký čistič převrátit nebo se pohnout. Může dojít k úrazům osob a ke vzniku věcných škod.
  - ▶ Zamkněte spoušť stříkací pistole.



- ▶ Vypněte vysokotlaký čistič.

- ▶ Vytáhněte síťovou zástrčku vysokotlakého čističe ze zásuvky.



- ▶ Láhev s čisticím prostředkem zajistěte tak, aby se nemohla převrátit a pohnout.

- ▶ Vysokotlaký čistič zajistěte upínacími pásy, řemeny nebo síť tak, aby se nemohl převrátit a pohnout.
- Voda může při teplotách pod 0°C v konstrukčních dílech zmrznout. Vysokotlaký čistič se může poškodit.
  - ▶ Vysokotlakou hadici a stříkací zařízení vyprázdnit.



- ▶ Pokud nemůže být vysokotlaký čistič přepravován v proti mrazu zajištěném stavu: chraňte vysokotlaký čistič mrazuvzdorným prostředkem na bázi glykolu.

## 4.12 Skladování

### ▲ VAROVÁNÍ

- Děti nemohou rozpoznat ani odhadnout nebezpečí vysokotlakého čističe. Děti mohou utrpět těžké úrazy.
  - ▶ Zajistěte páku stříkací pistole.



- ▶ Vypněte vysokotlaký čistič.

- ▶ Vysokotlaký čistič vytáhněte ze zásuvky.
- ▶ Vysokotlaký čistič skladujte mimo dosah dětí.
- Elektrické kontakty na vysokotlakém čističi a kovové konstrukční díly mohou vlivem vlhka korodovat. Vysokotlaký čistič se může poškodit.
  - ▶ Vysokotlaký čistič skladujte v čistém a suchém stavu.
- Voda může při teplotách pod 0 °C v součástkách vysokotlakého čističe zamrznout. Vysokotlaký čistič se může poškodit.
  - ▶ Vyprázdněte vysokotlakou hadici a stříkací zařízení.



- ▶ Pokud nelze vysokotlaký čistič skladovat se zajištěním proti mrazu: vysokotlaký čistič je nutno

chránit mrazuvzdorným prostředkem na základě glykolu.

## 4.13 Čištění, údržba a opravy

### ▲ VAROVÁNÍ

- Pokud je během čištění, údržby či opravy zasunutá síťová zástrčka do zásuvky, může se vysokotlaký čistič nechtěně zapnout. Může dojít k těžkým úrazům osob a ke vzniku věcných škod.

► Zamkněte spoušť stříkácí pistole.



► Vypněte vysokotlaký čistič.

► Vytáhněte síťovou zástrčku vysokotlakého čističe ze zásuvky.

- Ostré čisticí pomůcky, čištění proudem vody nebo špičatými předměty mohou vysokotlaký čistič poškodit. Pokud se vysokotlaký čistič nečistí správně, nemohou již konstrukční díly správně fungovat a bezpečnostní zařízení mohou být vyřazena z provozu. Osoby mohou utrpět těžká zranění.

► Čistěte vysokotlaký čistič tak, jak je to popsáno v tomto návodu k použití.

- Pokud vysokotlaký čistič není správně udržován nebo opravován, nemohou již konstrukční díly správně fungovat a bezpečnostní zařízení mohou být vyřazena z provozu. Může dojít k těžkým úrazům nebo usmrcení osob.

► Nikdy na vysokotlakém čističi neprovádějte opravy ani údržbářské úkony sami.

► Pokud je přípojovací kabel defektní nebo poškozený: nechte přípojovací kabel vyměnit specializovaným prodejcem STIHL.

► Pokud musí být provedena údržba či oprava vysokotlakého čističe: vyhledejte specializovaného prodejce STIHL.

## 4.14 Baterie

### ▲ VAROVÁNÍ

- Baterie není chráněna proti všem okolním vlivům. Pokud je baterie vystavena určitým okolním vlivům, může začít hořet nebo explodovat. Může dojít k těžkým úrazům osob a ke vzniku věcných škod.

► Baterie chraňte před horkem a ohněm.

► Baterie neházejte do ohně.

► Baterie používejte a skladujte v tepelném pásmu mezi 0 °C a + 60 °C.

► Baterie neponožujte do kapaliny.

► Baterie nevystavujte vysokému tlaku.

► Baterie nevystavujte mikrovlnám.

► Baterie chraňte před chemikáliemi a solemi.





- Z poškozené baterie může vystupovat kapalina. Pokud by se kapalina dostala do styku s pokožkou nebo očima, může dojít k podráždění pokožky či očí.
  - Zabraňte kontaktu s kapalinou.
  - Pokud došlo ke kontaktu s pokožkou: dotčená místa pokožky umyjte velkým množstvím vody a mýdlem.
  - Pokud došlo ke kontaktu s očima: vyplachujte oči nejméně po dobu 15 minut velkým množstvím vody a vyhledejte lékaře.
  - Baterie nedobíjejte, neotevírejte, nevhazujte do ohně a nezkratujte.
- Spolknutí baterie může během 2 hodin způsobit těžká zranění nebo smrt kvůli vnitřním spaleninám a perforaci jícnu.
  - Baterie a ovládací panel skladujte mimo dosah dětí a jiných nepovolaných osob.
  - Kryt ovládacího panelu vždy pevně uzavřete. Pokud se kryt nedá zavřít, vyjměte baterii a nechejte si vyměnit ovládací panel odborným prodejcem STIHL.
  - Pokud dojde ke spolknutí baterie: nevyvolávejte zvracení. Mohlo by to vést k tomu, že se baterie zasekne v jícnu. Okamžitě vyhledejte lékaře.
- I zdánlivě zcela vybitá baterie může stále produkovat nebezpečný zkratový proud nebo může vytéct. Může dojít k těžkým úrazům osob a ke vzniku věcných škod.
  - Dbejte na všechny zákonné předpisy o likvidaci. Vybité baterie okamžitě zlikvidujte. Nerozkládejte je a nelikvidujte v ohni.

## 5 Příprava vysokotlakého čističe k práci

### 5.1 Příprava vysokotlakého čističe k použití

Před každým započatím práce se musí provést níže uvedené kroky:

- Zajistěte, aby se vysokotlaký čistič, vysokotlaká hadice, hadicová spojka a přípojovací kabel nacházely ve stavu bezpečném pro použití, [14.6](#).
- Vyčistěte vysokotlaký čistič, [14.2](#).
- Pokud se používá vodní filtr: zkontrolujte zašpinění a v případě potřeby jej vyčistěte, [14.5](#).
- Vysokotlaký čistič pokládejte výhradně na stabilní a rovný podklad tak, aby se nemohl převrátit či uklouznout.
- Vysokotlakou hadici celou odviňte z hadicového bubnu, [10.2](#).
- Namontujte stříkácí pistoli, [6.3](#).

- ▶ Namontujte stříkáci trubku,  6.4.
- ▶ Pokud se používá tryska: namontujte trysku,  6.5.
- ▶ Pokud se používá čisticí prostředek: pracujte s čisticím prostředkem a s lahvi s čisticím prostředkem,  10.6.
- ▶ Připojte vodu,  7.
- ▶ Elektrické připojení vysokotlakého čističe,  8.
- ▶ Pokud tyto kroky nemohou být provedeny: vysokotlaký čistič nepoužívejte a vyhledejte odborného prodejce výrobků STIHL.

## 6 Smontování vysokotlakého čističe

### 6.1 Smontování vysokotlakého čističe

#### Montáž rukojeti s hadicovým bubnem

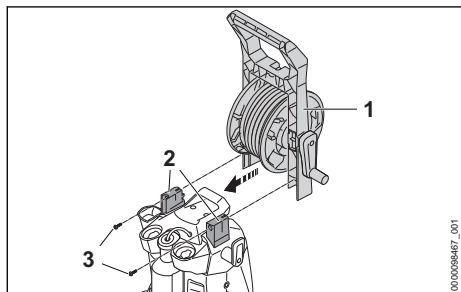

- ▶ Nasuňte rukojeť (1) na držáky (2).
- ▶ Šrouby (3) zašroubovat a pevně utáhnout.

#### Připojení hadicového bubnu

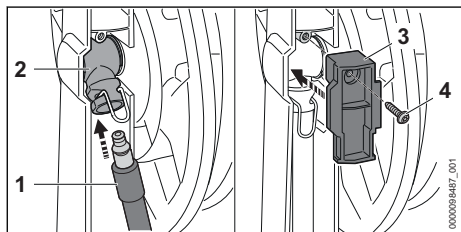

- ▶ Vložte nátrubek (1) do spojky (2). Nátrubek (1) slyšitelně zacvakne.
- ▶ Kryt (3) připevněte pomocí šroubu (4).

#### Vložení trysek

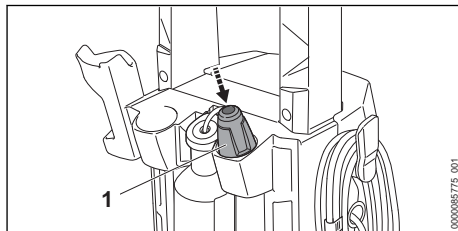

- ▶ Vložte trysku (1) 3-v-1.

### 6.2 Vsazení baterií

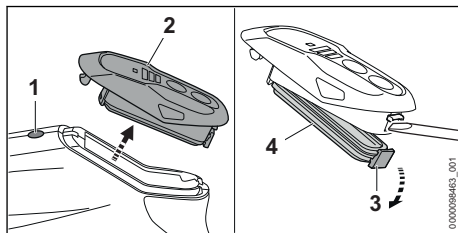

- ▶ Stiskněte pojistné tlačítko (1).
- ▶ Sejměte ovládací panel (2).
- ▶ Otevřete zarážkovou páčku (3).
- ▶ Sejměte víko (4).

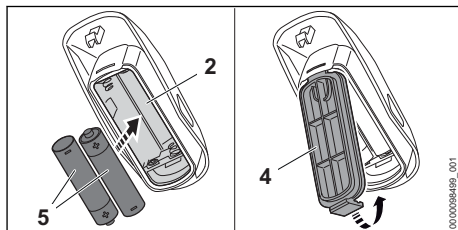

- ▶ Vložte baterie (5) dle znázorněných pólů (+/-) do ovládacího panelu (2).
- ▶ Zavřete kryt (4).
- ▶ Vložte ovládací panel do stříkáci pistole. Ovládací panel se slyšitelně zaaretuje.

## 6.3 Montáž a demontáž stříkací pistole

### 6.3.1 Montáž stříkací pistole

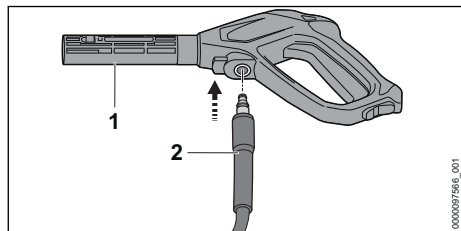

- ▶ Vsuňte nátrubek (2) do stříkací pistole (1). Nátrubek (2) slyšitelně zacvakne.
- ▶ Pokud lze nátrubek (2) zasunout do stříkací pistole (1) těžko: namažte těsnění nátrubku (2) mazivem na armatury.

### 6.3.2 Demontáž stříkací pistole

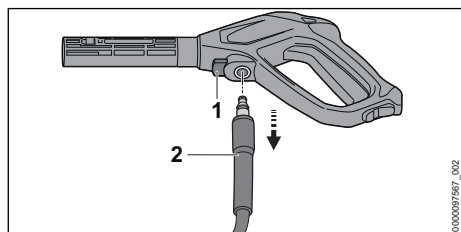

- ▶ Stiskněte aretační páčku (1) a držte ji stisknutou.
- ▶ Vytáhněte nátrubek (2).

## 6.4 Montáž a demontáž stříkací trubky

### 6.4.1 Montáž stříkací trubky

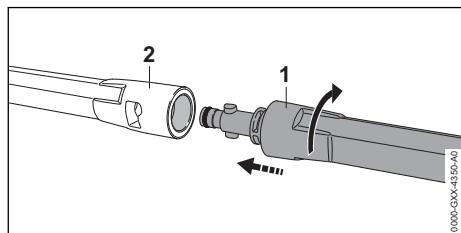

- ▶ Stříkací trubku (1) vsunout do stříkací pistole (2).
- ▶ Stříkací trubku (1) tak dlouho otáčet, až se zaaretuje.
- ▶ Pokud se dá stříkací trubka (1) jen těžce zasunout do stříkací pistole (2): těsnění na stříkací trubce (1) namazat tukem na armatury.

### 6.4.2 Demontáž stříkací trubky

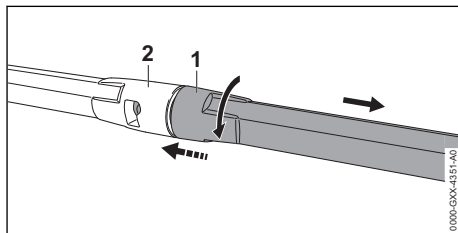

- ▶ Stříkací trubku (1) a stříkací pistolí (2) stlačit dohromady a až na doraz jimi otočit.
- ▶ Stříkací trubku (1) a stříkací pistolí (2) vzájemným odtažením rozpojit.

## 6.5 Montáž a demontáž trysky

### 6.5.1 Montáž trysky

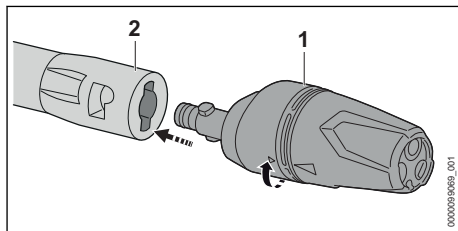

- ▶ Nasuňte trysku (1) do stříkací trubky (2).
- ▶ Otáčejte tryskou (1) tak dlouho, dokud nezacvakne.
- ▶ Pokud lze trysku (1) zasunout do stříkací trubky (2) těžko: promažte těsnění trysky (1) mazivem na armatury.

### 6.5.2 Demontáž trysky

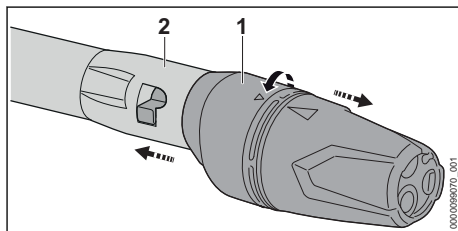

- ▶ Tiskněte trysku (1) a stříkací trubku (2) proti sobě a otočte jimi až na doraz.
- ▶ Rozpojte trysku (1) a stříkací trubku (2) tahem od sebe.

## 7 Připojení na vodní zdroj

### 7.1 Připojení vysokotlakého čističe k vodovodní síti

#### Připojení vodního filtru

Pokud se vysokotlaký čistič používá s vodou obsahující písek nebo vodou z cistern, musí být k vysokotlakému čističi připojený vodní filtr. Vodní filtr filtruje z vody písek a nečistoty a chrání tím konstrukční díly vysokotlakého čističe před poškozením.

Vodní filtr může být v závislosti na trhu přiložen k vysokotlakému čističi.

- ▶ Odšroubujte nátrubek.

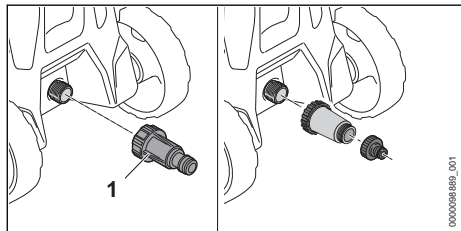

- ▶ Našroubujte vodní filtr (1) na přívod vody a rukou jej pevně utáhněte.

#### Připojení vodovodní hadice

Vodovodní hadice musí splňovat následující podmínky:

- Vodovodní hadice má průměr 1/2".
- Vodovodní hadice je dlouhá 10–25 m.
- ▶ Připojte vodovodní hadici na vodovodní kohoutek.
- ▶ Zcela otevřete vodovodní kohoutek a propláchněte vodovodní hadici vodou.
- ▶ Z vodovodní hadice se vypláchne písek a nečistoty. Vodovodní hadice se odvzdušní.
- ▶ Zavřete vodovodní kohoutek.

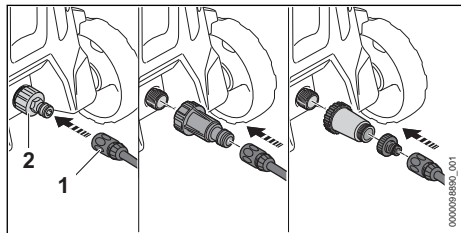

- ▶ Nasuňte spojku (1) na nátrubek (2). Spojka (1) slyšitelně zacvakne.
- ▶ Zcela otevřete vodovodní kohoutek.
- ▶ Pokud je na stříkací pistoli namontována stříkací trubka: demontujte stříkací trubku.

- ▶ Stlačte spoušť stříkací pistole tak dlouho, dokud ze stříkací pistole nebude vystupovat rovnoměrný proud vody.
- ▶ Pustte spoušť stříkací pistole.
- ▶ Zamkněte spoušť stříkací pistole.
- ▶ Namontujte stříkací trubku.
- ▶ Namontujte trysku.

#### Sejmutí vodovodní hadice

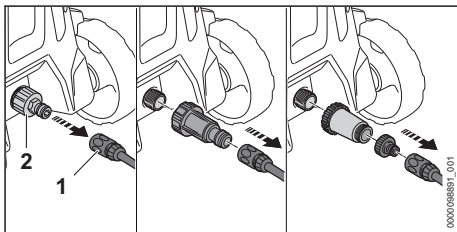

- ▶ Zavřete vodovodní kohoutek.
- ▶ Pro odjištění spojky: zatáhněte za kroužek (1) nebo jím otočte a podržte jej tak.
- ▶ Stáhněte spojku z nátrubku (2).

### 7.2 Připojení vysokotlakého čističe k jinému vodnímu zdroji

Vysokotlaký čistič může nasávat vodu z barelů na dešťovou vodu, cisteren a z tekoucích nebo stojatých vod.

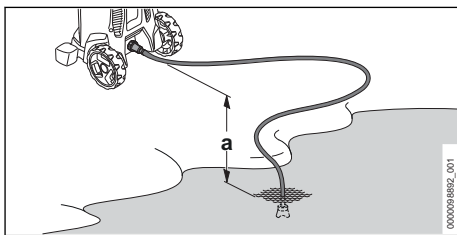

Aby bylo možné nasávat vodu, nesmí výškový rozdíl mezi vysokotlakým čističem a vodním zdrojem překročit maximální sací výšku (a),  18.1.

Je nutné použít správnou odsávací sadu STIHL. K odsávací sadě je přiložena vodovodní hadice se speciální spojkou.

Správná odsávací sada STIHL může být v závislosti na trhu přiložena k vysokotlakému čističi.

#### Připojení vodního filtru

Pokud se vysokotlaký čistič používá s vodou z barelů na dešťovou vodu, cisteren nebo z tekoucích či stojatých vod obsahující písek,

musí být k vysokotlakému čističi připojený vodní filtr.

Vodní filtr může být v závislosti na trhu přiložen k vysokotlakému čističi.

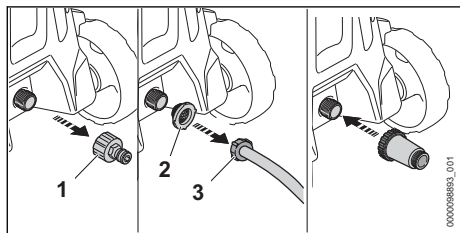

- ▶ Odšroubujte nátrubek (1).
- ▶ Sítko pro přívodní vodu (2) vsadte do spojky vodovodní hadice (3).

### Připojení vodovodní hadice

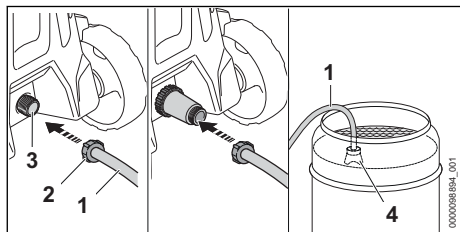

- ▶ Naplňte vodovodní hadici (1) vodou tak, aby v ní nezbyl žádný vzduch.
- ▶ Našroubujte na připojovací nátrubek vysokotlakého čističe (3) spojku (2) a rukou ji utáhněte.
- ▶ Zavěste sací zvon (4) do vodního zdroje tak, aby se sací zvon (4) nedotýkal dna.
- ▶ Pokud je na vysokotlaké hadici namontována stříkácí pistole: demontujte stříkácí pistoli.
- ▶ Podržte vysokotlakou hadici dolů.
- ▶ Pusťte vysokotlaký čistič na tak dlouho, dokud z vysokotlaké hadice nebude vystupovat rovnoměrný proud vody.

### UPOZORNĚNÍ

- Pokud vysokotlaký čistič nenasává vodu, může čerpadlo běžet nasucho a vysokotlaký čistič se může poškodit.
  - ▶ Pokud po dvou minutách nevytéká z vysokotlakého čističe žádná voda: vypněte vysokotlaký čistič a zkontrolujte přívod vody.
- ▶ Vypněte vysokotlaký čistič.
- ▶ Namontujte stříkácí pistoli na vysokotlakou hadici.
- ▶ Stiskněte a podržte spoušť stříkácí pistole.

- ▶ Zapněte vysokotlaký čistič.

## 8 Elektrické připojení vysokotlakého čističe

### 8.1 Elektrické připojení vysokotlakého čističe

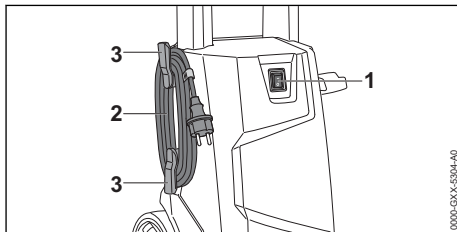

- ▶ Klopný spínač (1) nastavit do polohy 0.
- ▶ Připojovací kabel (2) sejmout z držáků (3).
- ▶ Elektrickou vidlici připojovacího kabelu (2) zasunout do správně nainstalované zásuvky.

## 9 Zapínání a vypínání vysokotlakého čističe

### 9.1 Zapněte vysokotlaký čistič

Při zapnutí vysokotlakého čističe může při nepřiznivých poměrech v elektrické síti docházet ke kolísání napětí. Kolísání napětí může mít negativní vliv na jiné připojené spotřebiče.

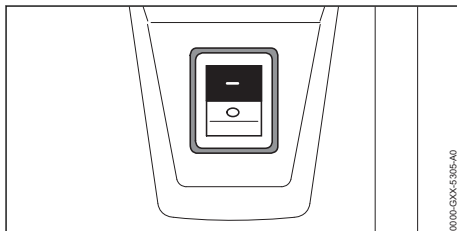

- ▶ Nastavte kolébkový spínač do polohy I.

### 9.2 Vysokotlaký čistič vypnout.

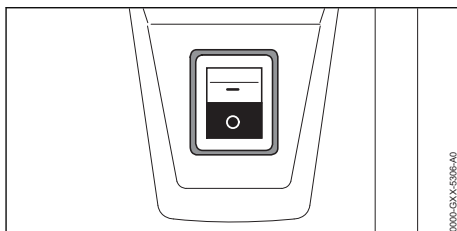

- ▶ Klopný spínač nastavit do polohy 0.

## 10 Práce s vysokotlakým čističem

### 10.1 Držení a vedení stříkací pistole

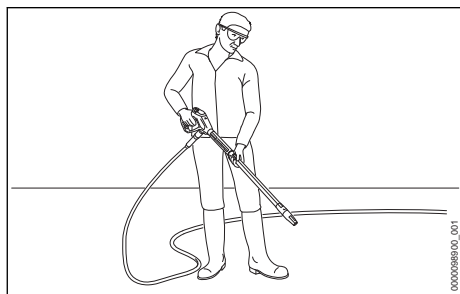

- ▶ Držte stříkací pistolí pevně jednou rukou za rukojeť tak, aby palec obepínal rukojeť.
- ▶ Držte stříkací trubku pevně druhou rukou tak, aby palec obepínal stříkací trubku.
- ▶ Nasměrujte trysku k zemi.

### 10.2 Odvinutí vysokotlaké hadice

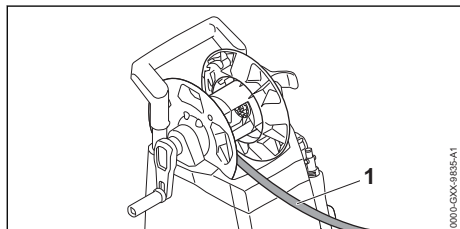

#### **!** VAROVÁNÍ

- Když se pustí páka stříkací pistole vznikne na vysokotlaké hadici zpětný náraz. Zpětným rázem se vysokotlaká hadice rozšíří. Pokud se vysokotlaká hadice zcela neodvinula od hadicového bubnu, nemá vysokotlaká hadice dost místa na rozvinutí a může se poškodit. Voda může kvůli vysokému tlaku nekontrolovaně unikat do okolí. Může dojít k těžkým úrazům osob a ke vzniku věcných škod.
  - ▶ Vysokotlakou hadici kompletně odviňte.
- ▶ Vysokotlakou hadici (1) kompletně odviňte.

### 10.3 Stisknutí a zamknutí spouště stříkací pistole

#### Stisknutí spouště stříkací pistole

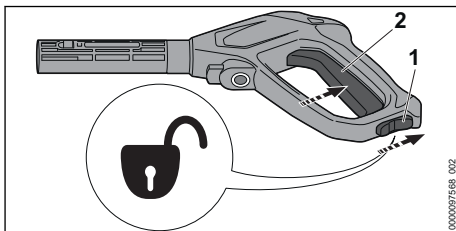

- ▶ Posuňte záračkovou páčku (1) do polohy  $\odot$ .
- ▶ Stiskněte a podržte spoušť (2). Vysokotlaké čerpadlo se automaticky zapne a z trysky proudí voda.

#### Zamknutí spouště stříkací pistole

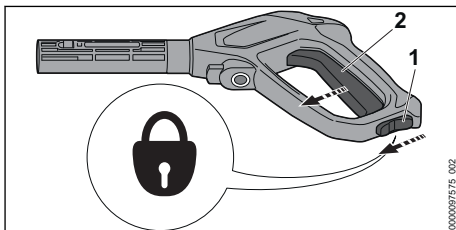

- ▶ Pusťte spoušť (2). Vysokotlaké čerpadlo se automaticky vypne a z trysky už neproudí voda. Vysokotlaký čistič je nadále zapnutý.
- ▶ Posuňte záračkovou páčku (1) do polohy  $\odot$ .

### 10.4 Nastavte pracovní tlak

V závislosti na použití mohou být nastaveny 3 výkonnostní stupně. Světla LED „VÝKONNOSTNÍ STUPEŇ“ udávají nastavený výkonnostní stupeň. Čím vyšší je výkonnostní stupeň, tím vyšší je pracovní tlak.

Pomocí vysokého pracovního tlaku se může pracovat, když mají být odstraněny odolné nečistoty.

Pomocí nízkého pracovního tlaku se může pracovat, když mají být odstraněny nečistoty z citlivých povrchů.

- ▶ Zapněte vysokotlaký čistič.



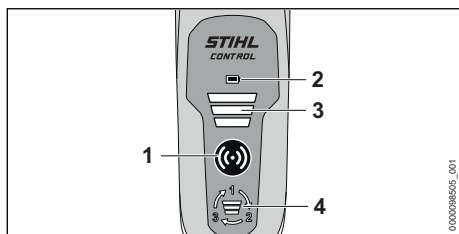

- ▶ Stiskněte aktivační tlačítko (1). Aktivační tlačítko (1), LED „INDIKÁTOR BATERIE“ (2) a LED „VÝKONNOSTNÍ STUPEŇ“ (3) svítí zeleně: Je možné nastavit pracovní tlak.
- ▶ Stiskněte tlačítko (4). Tím je nastaven následující výkonnostní stupeň. Po třetím výkonnostním stupni následuje opět první výkonnostní stupeň.
- ▶ Stiskněte tlačítko (4) tolikrát, až je nastaven požadovaný výkonnostní stupeň

Jakmile vypnete vysokotlaký čistič, ovládací panel se po 5 minutách automaticky vypne.

## 10.5 Čištění

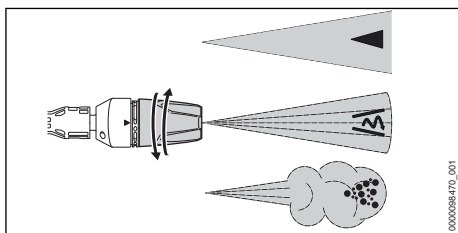

Tryska 3 v 1 může být nastavena v závislosti na použití

- Plochá tryska se hodí k čištění malých a středních nečistot.
- Rotační tryska se hodí k čištění uplávajících nečistot na necitlivém povrchu.
- Rozprašovací tryska se hodí pro čištění pomocí čistícího prostředku.
- ▶ Vodní proud před čištěním nasměrovat na nenápadné místo a přezkoušet, nebude-li povrch poškozen.
- ▶ Vzdálenost trysky k čištění určeného povrchu zvolte tak, aby k čištění určený povrch nebyl poškozen.
- ▶ Trysku 3 v 1 nastavte tak, aby k čištění určený povrch nebyl poškozen.
- ▶ Trysku 3 v 1 přestavte pouze tehdy, když není spuštěn stříkací pistole.

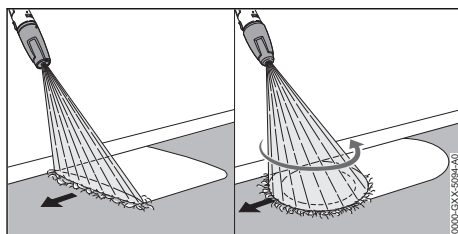

- ▶ Se stříkacím zařízením pohybujte stejně pomalu podél k čištění určeného povrchu.
- ▶ Pomalu a kontrolovaně kráčejte vpřed.

## 10.6 Práce s čistícími prostředky

Čistící prostředky mohou zesílit čistící účinek vody.

STIHL doporučuje používat čistící prostředky značky STIHL.

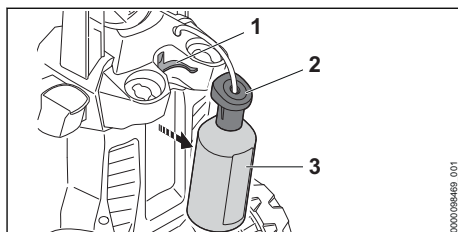

- ▶ Vyjmete láhev na čistící prostředek (3).
- ▶ Odšroubujte kryt (2).
- ▶ Dávkujte a použijte čistící prostředek podle popisu v návodu k použití čistícího prostředku.
- ▶ Našroubujte kryt na láhev s čistícím prostředkem (3) a rukou ji pevně utáhněte.
- ▶ Vložte láhev s čistícím prostředkem (3) do držáku (1) na vysokotlakém čističi.
- ▶ Otáčejte tryskou 3 v 1 do polohy a nastavte nejvyšší stupeň výkonu.

## 11 Po skončení práce

### 11.1 Po skončení práce

- ▶ Pokud se pracovalo s čistícím prostředkem: vysokotlaký čistič vypláchněte.
- ▶ Vypněte vysokotlaký čistič a vytáhněte síťovou zástrčku ze zásuvky.
- ▶ Pokud je vysokotlaký čistič připojen k vodovodní síti: zavřete vodovodní kohoutek.
- ▶ Stiskněte spoušť stříkací pistole. Tlak vody se odbourá.
- ▶ Zamkněte spoušť stříkací pistole.
- ▶ Odpojte vysokotlaký čistič od vodního zdroje.
- ▶ Demontujte vodovodní hadici.

- ▶ Demontujte a vyčistěte trysku a stříkací trubku.
- ▶ Demontujte stříkací pistoli a nechte z ní vytéct zbylou vodu.
- ▶ Vyčistěte vysokotlaký čistič.

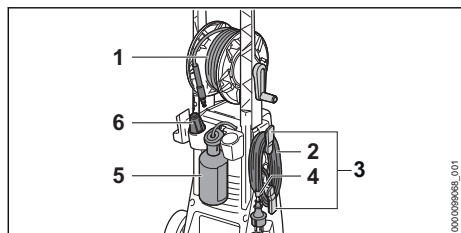

- ▶ Vysokotlakou hadicí (1) hadici navlečte rovnoměrně.
- ▶ Navlečte přípojovací kabel (2) na držák (3).
- ▶ Připevněte přípojovací kabel (2) klipem (4).
- ▶ Použijte láhev na čisticí prostředek (5).
- ▶ Vložte trysku (6).

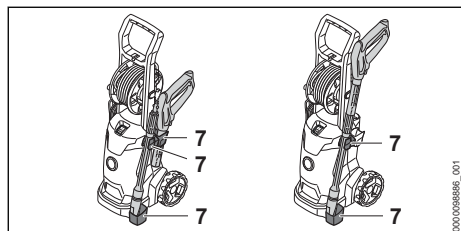

- ▶ Uložte stříkací zařízení do držáků (7) na vysokotlakém čističi.

## 11.2 Chraňte vysokotlaký čistič mrazuvzdorným prostředkem

Pokud nelze vysokotlaký čistič transportovat nebo skladovat se zajištěním proti mrazu, vysokotlaký čistič se musí chránit mrazuvzdorným prostředkem na základě glykolu. Mrazuvzdorný prostředek zabraňuje tomu, aby ve vysokotlakém čističi zamrzla voda a vysokotlaký čistič poškodila.

- ▶ Demontujte vysokotlakou hadici.
- ▶ Na vysokotlaký čistič připojte co nejkratší vodní hadici.  
Čím je vodní hadice kratší, tím méně mrazuvzdorného prostředku je potřeba.
- ▶ Mrazuvzdorný prostředek namíchejte tak, jak je to popsáno v návodu k použití mrazuvzdorného prostředku.
- ▶ Mrazuvzdorný prostředek nalijte do čisté nádoby.
- ▶ Hadici na vodu ponořte do nádoby s mrazuvzdorným prostředkem.

- ▶ Stiskněte páku stříkací pistole a držte stisknutou.
- ▶ Zapněte vysokotlaký čistič.
- ▶ Páku stříkací pistole držte tak dlouho stisknutou, až ze stříkací pistole bude vystupovat rovnoměrný vodní proud s mrazuvzdorným prostředkem a stříkací pistoli nasměrujte do nádob.
- ▶ Několikrát stiskněte a zase uvolněte páku stříkací pistole.
- ▶ Vypněte vysokotlaký čistič a elektrickou vidlici vytáhněte ze zásuvky.
- ▶ Stříkací pistoli a hadici na vodu demontujte a do nádoby nechte natéct mrazuvzdorný prostředek.
- ▶ Mrazuvzdorný prostředek skladujte a likvidujte dle předpisů a s ohledem na životní prostředí.

## 12 Přeprava

### 12.1 Přeprava vysokotlakého čističe

- ▶ Vypněte vysokotlaký čistič a vytáhněte síťovou zástrčku ze zásuvky.
- ▶ Vyprázdněte nebo zajistěte nádržku na čisticí prostředek tak, aby se nemohla převrátit, spadnout ani pohnout.

### Tažení nebo nošení vysokotlakého čističe

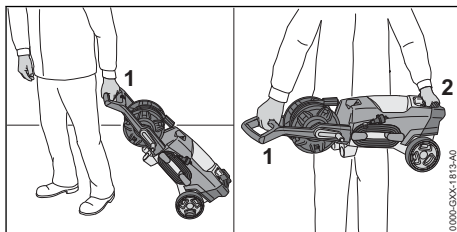

- ▶ Táhněte vysokotlaký čistič za rukojeť (1).
- ▶ Noste vysokotlaký čistič za rukojeť (1) a přepravní držadlo (2).

### Přeprava vysokotlakého čističe ve vozidle

- ▶ Zajistěte vysokotlaký čistič tak, aby se nemohl převrátit ani pohnout.
- ▶ Pokud nelze vysokotlaký čistič přepravovat tak, aby byl zabezpečený proti mrazu: chraňte vysokotlaký čistič nemrznoucí směsí.

## 13 Skladování

### 13.1 Skladování vysokotlakého čističe

- ▶ Vysokotlaký čistič vypnout a síťovou vidlici vytáhnout ze zásuvky.

- ▶ Vysokotlaký čistič skladovat tak, aby byly splněny níže uvedené podmínky:
  - Vysokotlaký čistič je mimo dosah dětí.
  - Vysokotlaký čistič je čistý a suchý.
  - Vysokotlaký čistič je v uzavřeném prostoru.
  - Vysokotlaký čistič se nachází v tepelném pásmu nad 0 °C.
  - Pokud nemůže být vysokotlaký čistič skladován v proti mrazu zajištěném stavu: vysokotlaký čistič chránit mrazuvzdorným prostředkem.

## 14 Čištění

### 14.1 Vypláchněte vysokotlaký čistič

Pokud se pracovalo s čisticím prostředkem:

- ▶ Sejměte a vyprázdněte láhev s čisticím prostředkem.
- ▶ Čisticí prostředek zlikvidujte tak, jak je popsáno v návodu k použití čisticího prostředku.
- ▶ Láhev s čisticím prostředkem vypláchněte čistou vodou.
- ▶ Použijte láhev na čisticí prostředek.
- ▶ Otáčejte hubici 3-v-1 do polohy  a nastavte nejvyšší stupeň výkonu.
- ▶ Zapněte vysokotlaký čistič a vyplachujte po dobu cca 30 vteřin čistou vodou.

### 14.2 Čištění vysokotlakého čističe a příslušenství

- ▶ Vypněte vysokotlaký čistič a vytáhněte síťovou zástrčku ze zásuvky.
- ▶ Vyčistěte vysokotlaký čistič, vysokotlakou hadici, stříkací pistoli a příslušenství vlhkou utěrkou.
- ▶ Vyčistěte nátrubky a spojky vysokotlakého čističe, vysokotlaké hadice a stříkací pistole vlhkou utěrkou.
- ▶ Vyčistěte větrací štěrby štětcem.

### 14.3 Čištění trysky a stříkací trubky

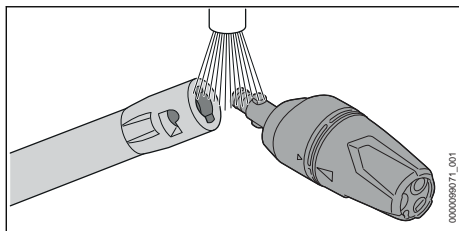

- ▶ Opláchněte trysku a stříkací trubku pod tekoucí vodou a osušte je utěrkou.

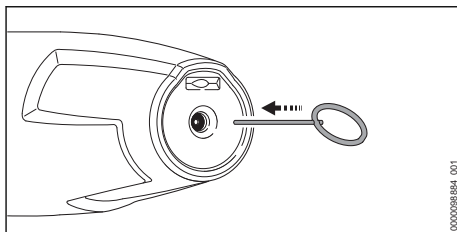

- ▶ Pokud je tryska ucpaná: vyčistěte trysku čisticí jehlou.

### 14.4 Čištění sítka přívodní vody

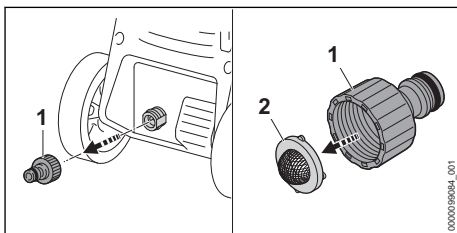

- ▶ Demontujte nátrubek (1) vodní přípojky.
- ▶ Sejměte sítko pro přívodní vodu (2) z nátrubku.
- ▶ Sítko přívodní vody (2) vypláchněte pod tekoucí vodou.
- ▶ Vsaďte sítko pro přívodní vodu (2) do nátrubku.
- ▶ Nátrubek (1) našroubovat a rukou utáhnout.

### 14.5 Čištění vodního filtru

Vodní filtr musí být k čištění rozmontován.

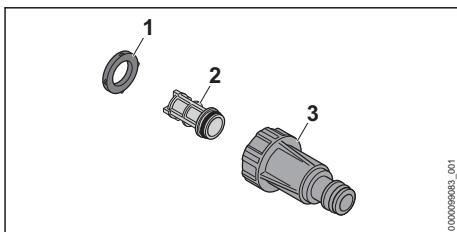

- ▶ Vyměňte těsnění (1) ze skříně filtru (3).
- ▶ Vyměňte filtr (2) ze skříně filtru (3).
- ▶ Těsnění (1) a filtr (2) vypláchněte pod tekoucí vodou.
- ▶ Promažte těsnění (1) mazivem na armatury.
- ▶ Vodní filtr opět smontujte.

## 15 Údržba

### 15.1 Časové intervaly pro údržbu

Časové intervaly pro údržbu jsou závislé na okolních podmínkách a na pracovních podmínkách. STIHL doporučuje níže uvedené časové intervaly pro údržbu:

Měsíčně

- Čištění sítka přívodní vody.

## 17 Odstranění poruch







### 17.1 Odstranění poruch vysokotlakého čističe

## 16 Oprava

### 16.1 Oprava vysokotlakého čističe

Uživatel nemůže vysokotlaký čistič a příslušenství opravovat sám.

- Pokud jsou vysokotlaký čistič nebo příslušenství poškozeny: vysokotlaký čistič nebo příslušenství nepoužívat a vyhledat odborného prodejce výrobků STIHL.

Porucha	Příčina	Odstranění závady
Vysokotlaký čistič se nerozběhne, ačkoliv byla stisknuta spoušť stříkací pistole.	Není zastrčená zástrčka připojovacího nebo prodlužovacího kabelu.	► Zastrčte zástrčku připojovacího nebo prodlužovacího kabelu.
	Zareagoval jistič vedení (pojistka) nebo proudový chránič. Elektrický obvod je elektricky přetížený nebo defektní.	► Zjistěte a odstraňte příčinu zareagování. Zapněte jistič vedení (pojistku) nebo proudový chránič. ► Vypněte další elektrické spotřebiče zapojené ve stejném elektrickém obvodu.
	Zásuvka je zajištěna na příliš nízkou hodnotu.	► Zasuňte zástrčku připojovacího kabelu do správně zajištěné zásuvky,  18.1.
	Prodlužovací kabel má nesprávný průřez.	► Použijte prodlužovací kabel s dostatečným průřezem,  18.2.
	Prodlužovací kabel je příliš dlouhý.	► Použijte prodlužovací kabel se správnou délkou,  18.2.
	Elektromotor je příliš teplý.	► Nechte vysokotlaký čistič 5 minut ochlazovat. ► Vyčistěte trysku.
Vysokotlaký čistič se při zapnutí nerozběhne. Elektromotor bzučí.	Síťové napětí je příliš nízké.	► Stiskněte a podržte spoušť stříkací pistole a zapněte vysokotlaký čistič. ► Vypněte další elektrické spotřebiče zapojené ve stejném elektrickém obvodu.
	Prodlužovací kabel má nesprávný průřez.	► Použijte prodlužovací kabel s dostatečným průřezem,  18.2.
	Prodlužovací kabel je příliš dlouhý.	► Použijte prodlužovací kabel se správnou délkou,  18.2.
Vysokotlaký čistič se za provozu vypnul.	Zástrčka připojovacího nebo prodlužovacího kabelu byla vytažena ze zásuvky.	► Zastrčte zástrčku připojovacího nebo prodlužovacího kabelu.
	Zareagoval jistič vedení (pojistka) nebo proudový chránič. Elektrický obvod je elektricky přetížený nebo defektní.	► Zjistěte a odstraňte příčinu zareagování. Zapněte jistič vedení (pojistku) nebo proudový chránič. ► Vypněte další elektrické spotřebiče zapojené ve stejném elektrickém obvodu.
	Zásuvka je zajištěna na příliš nízkou hodnotu.	► Zasuňte zástrčku připojovacího kabelu do správně zajištěné zásuvky,  18.1.
	Elektromotor je příliš teplý.	► Nechte vysokotlaký čistič 5 minut ochlazovat.

Porucha	Příčina	Odstranění závady
		► Vyčistěte trysku.
Vysokotlaké čerpadlo se opakovaně zapíná a vypíná, aniž by byla stisknuta spoušť stříkací pistole.	Je netěsné vysokotlaké čerpadlo, vysokotlaká hadice nebo stříkací zařízení.	► Nechte vysokotlaký čistič zkontrolovat specializovaným prodejcem STIHL.
Pracovní tlak kolísá nebo opadá.	Není dostatek vody.	► Zcela otevřete vodní kohoutek. ► Zajistěte, aby bylo k dispozici dostatečné množství vody.
	Tryska je ucpaná.	► Vyčistěte trysku.
	Je ucpané sítko přívodní vody nebo vodní filtr.	► Vyčistěte sítko přívodní vody a vodní filtr.
	Je netěsné nebo poškozené vysokotlaké čerpadlo, vysokotlaká hadice nebo stříkací zařízení.	► Nechte vysokotlaký čistič zkontrolovat specializovaným prodejcem STIHL.
Proud vody má změněný tvar.	Tryska je ucpaná.	► Vyčistěte trysku.
	Tryska je opotřebovaná.	► Vyměňte trysku.
Nenasává se čisticí prostředek.	Láhev na čisticí prostředek je prázdná.	► Naplňte láhev na čisticí prostředek čisticím prostředkem.
	Filtr v láhvi na čisticí prostředek je znečištěn.	► Filtr vypláchněte pod tekoucí vodou.
Přípojky vysokotlakého čističe, vysokotlaké hadice, stříkací pistole nebo stříkací trubky lze spolu těžko propojit.	Těsnění přípojek nejsou promazaná.	► Promažte těsnění.  17.2
LED „INDIKÁTOR BATERIE“ svítí červeně.	Baterie v ovládacím panelu jsou prázdné.	► Vložte do ovládacího panelu nové baterie.
Aktivační tlačítko svítí zeleně.	Spojení mezi vysokotlakým čističem a ovládacím panelem již neexistuje.	► Vypněte vysokotlaký čistič. ► Zmenšete vzdálenost mezi stříkací pistolí a vysokotlakým čističem. ► Zapněte vysokotlaký čistič a ovládací panel.

## 17.2 Promažte těsnění

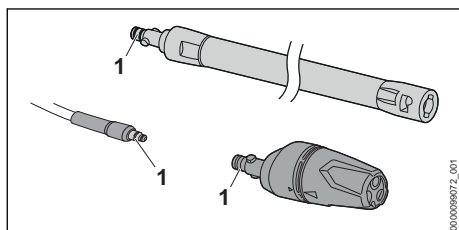

- Promažte těsnění (1) mazivem na armatury.

## 18 Technická data

### 18.1 Vysokotlaký čistič STIHL RE 100.0 PLUS CONTROL

#### Provedení 220 V - 230 V / 50 Hz

- elektrický jistič (typu C nebo K): 10 A
- příkon: 2,1 kW
- maximálně přípustná impedance sítě: 0,38 ohmů
- elektrická třída ochrany: II
- elektrický druh krytí: IPX5
- pracovní tlak (p): 11 MPa (110 barů)
- maximálně přípustný tlak (p max.): 15 MPa (150 barů)
- maximální tlak přívodu vody (p in max.): 1 MPa (10 barů)

- maximální průtok vody (Q max.): 7,6 l/min (450 l/h)
- minimální průtok vody (Q min.): 5,8 l/min (350 l/h)
- maximální sací výška: 0,5 m
- maximální teplota vody v tlakovém režimu (t in max): 40 °C
- maximální teplota vody v režimu sání: 20 °C
- rozměry
  - délka: 340 mm
  - šířka: 320 mm
  - výška: 880 mm
- délka vysokotlaké hadice: 7 m
- Hmotnost (m) se zabudovaným stříkacím zařízením: 9 kg
- Přípustné baterie: baterie AAA ALKALINE (IEC-velikost LR03)
- Kmitočtové pásmo: pásmo ISM 2,4 GHz
- Vyzařovaný maximální vysílací výkon: 13 mW
- Dosah signálu: cca 16 m. Síla signálu je závislá na okolních podmínkách a mobilním koncovém zařízení.

Údaje závislé na tlaku byly naměřeny při přírodním tlaku 0,3 MPa (3 bary).

## 18.2 Prodlužovací kabely

Pokud se používá prodlužovací kabel, musí mít ochranný vodič a žíly prodlužovacího kabelu musí mít v závislosti na napětí a na délce prodlužovacího kabelu nejméně níže uvedené průřezy:

### Pokud je jmenovité napětí na výkonovém štítku 220 V až 240 V:

- délka kabelu do 20 m: AWG 15 / 1,5 mm<sup>2</sup>
- délka kabelu 20 m až 50 m: AWG 13 / 2,5 mm<sup>2</sup>

### Pokud je jmenovité napětí na výkonovém štítku 100 V až 127 V:

- délka kabelu do 10 m: AWG 14 / 2,0 mm<sup>2</sup>
- délka kabelu 10 m až 30 m: AWG 12 / 3,5 mm<sup>2</sup>

## 18.3 Akustické a vibrační hodnoty

Hodnota K pro hladinu akustického tlaku je 2 dB(A). Hodnota K pro hladinu akustického výkonu je 2 dB(A). Hodnota K pro vibrační hodnoty je 2 m/s<sup>2</sup>.

- Hladina akustického tlaku L<sub>pA</sub> měřená podle EN 60335-2-79: 80 dB(A)
- hladina akustického výkonu L<sub>wA</sub> měřená podle normy EN 60335-2-79: 89 dB(A)
- vibrační hodnota a<sub>h</sub> měřená podle normy EN 60335-2-79, plochá tryska: ≤ 2,5 m/s<sup>2</sup>

Údaje ke splnění směrnice 2002/44/ES pro zaměstnavatele o vibracích viz [www.stihl.com/vib](http://www.stihl.com/vib).

## 18.4 REACH

REACH je názvem ustanovení EG o registraci, klasifikaci a povolení chemikálií.

Informace ohledně splnění ustanovení REACH se nacházejí pod [www.stihl.com/reach](http://www.stihl.com/reach).

## 19 Náhradní díly a příslušenství

### 19.1 Náhradní díly a příslušenství

**STIHL** Tyto symboly označují originální náhradní díly STIHL a originální příslušenství STIHL.

STIHL doporučuje používat originální náhradní díly STIHL a originální příslušenství STIHL.

Náhradní díly a příslušenství jiných výrobců nemohou být i přes pečlivý monitoring trhu firmou STIHL posouzeny ohledně jejich spolehlivosti, bezpečnosti a vhodnosti a STIHL také nemůže ručit za jejich použití.

Originální náhradní díly STIHL a originální příslušenství STIHL jsou k dostání u odborného prodejce výrobků STIHL.

## 20 Likvidace

### 20.1 Likvidace vysokotlakého čističe

Informace týkající se likvidace jsou k dostání u místních úřadů a odborného prodejce výrobků STIHL.

Nesprávná likvidace může být zdraví škodlivá a zatěžovat životní prostředí.

- ▶ Výrobky STIHL včetně obalů odevzdejte na vhodném sběrném místě k opětovnému zhodnocení v souladu s místními předpisy.
- ▶ Nelikvidujte s domácím odpadem.

## 21 Prohlášení o konformitě EU

### 21.1 Vysokotlaký čistič STIHL RE 100.0 PLUS CONTROL

ANDREAS STIHL AG & Co. KG  
Badstraße 115  
D-71336 Waiblingen  
Německo

- na vlastní zodpovědnost prohlašuje, že výrobek
- konstrukce: vysokotlaký čistič
  - výrobní značka: STIHL
  - Typ: RE 100.0 PLUS CONTROL
  - sériová identifikace: RE02

odpovídá jednoznačným ustanovením směrnic 2011/65/EU, 2006/42/EG, 2014/30/EU, 2014/53/EU a je vyvinut a vyhotoven v souladu s verzemi následujících norem platných k příslušnému datu výroby: EN 60335-1, EN 60335-2-79, EN 55014-1, EN 55014-2, EN 61000-3-2, EN 61000-3-3, EN 62233, EN 62368-1, EN 300 440, EN 301 489-1, EN 301 489-3.

Ke zjištění naměřené a zaručené hladiny akustického výkonu se postupovalo podle směrnice 2000/14/ES, příloha V, za aplikace normy ISO 3744.

- naměřená hladina akustického výkonu: 89 dB(A)
- zaručená hladina akustického výkonu: 91 dB(A)

Technické podklady jsou uloženy v oddělení homologace výrobků firmy ANDREAS STIHL AG & Co. KG.

Rok výroby, země výroby a výrobní číslo jsou uvedeny na vysokotlakém čističi.

Waiblingen, 20.7.2021

ANDREAS STIHL AG & Co. KG



V zast.

Dr. Jürgen Hoffmann, Vedoucí oddělení schvalování výrobků, regulace

## 22 Adresy

### 22.1 Hlavní sídlo firmy STIHL

ANDREAS STIHL AG & Co. KG  
Postfach 1771  
D-71307 Waiblingen

### 22.2 Distribuční společnosti STIHL

#### NĚMECKO

STIHL Vertriebszentrale AG & Co. KG  
Robert-Bosch-Straße 13  
64807 Dieburg  
Telefon: +49 6071 3055358

#### RAKOUSKO

STIHL Ges.m.b.H.  
Fachmarktstraße 7  
2334 Vösendorf  
Telefon: +43 1 86596370

#### ŠVÝCARSKO

STIHL Vertriebs AG  
Isenrietstraße 4  
8617 Mönchaltorf  
Telefon: +41 44 9493030

#### ČESKÁ REPUBLIKA

Andreas STIHL, spol. s r.o.  
Chrlická 753  
664 42 Modřice

### 22.3 Dovozy firmy STIHL

#### BOSNA-HERCEGOVINA

UNIKOMERC d. o. o.  
Bišće polje bb  
88000 Mostar  
Telefon: +387 36 352560  
Fax: +387 36 350536

#### CHORVATSKO

UNIKOMERC – UVOZ d.o.o.  
Sjedište:  
Amruševa 10, 10000 Zagreb  
Prodaja:  
Ulica Kneza Ljudevita Posavskog 56, 10410 Velika Gorica  
Telefon: +385 1 6370010  
Fax: +385 1 6221569

#### TURECKO

SADAL TARIM MAKİNELERİ DİŞ TİCARET A.Ş.  
Hürriyet Mahallesi Manas Caddesi No.1  
35473 Menderes, İzmir  
Telefon: +90 232 210 32 32  
Fax: +90 232 210 32 33

## Tartalomjegyzék

1	Előszó.....	176
2	Erre a használati útmutatóra vonatkozó információk.....	176
3	Áttekintés.....	177
4	Biztonsági tudnivalók.....	178
5	A magasnyomású tisztítóberendezés felkészítése használatra.....	186

6	A magasnyomású tisztítóberendezés összeszerelése.....	186
7	Vízforráshoz való csatlakoztatás.....	188
8	A magasnyomású tisztítóberendezés elektromos csatlakoztatása.....	190
9	A magasnyomású tisztítóberendezés bekapcsolása és kikapcsolása.....	190
10	A magasnyomású tisztítóberendezéssel való munkavégzés.....	190
11	Munka után.....	192
12	Szállítás.....	193
13	Tárolás.....	193
14	Tisztítás.....	193
15	Karbantartás.....	194
16	Javítás.....	195
17	Hibaelhárítás.....	195
18	Műszaki adatok.....	197
19	Pótalkatrészek és tartozékok.....	197
20	Ártalmatlanítás.....	198
21	EK Megfelelőségi nyilatkozat.....	198
22	A gyártó UK/CA megfelelőségi nyilatkozata.....	198

## 1 Előszó

Tisztelt Vásárlónk!

Örömkre szolgál, hogy STIHL-termék mellett döntött. Termékeink fejlesztése és gyártása csúcsmínőségben történik, ügyfeleink szükségleteinek megfelelően. Így magas megbízhatóságú termékek jönnek létre, amelyek az extrém igénybevétel próbáját is kiállják.

A STIHL a szervizelés terén is csúcsmínőséget nyújt Önnek. Márkaszervizeink szakértő tanácsadást és betanítást, valamint átfogó műszaki segítséget nyújtanak.

A STIHL elkötelezett a környezettel szembeni fenntartható és felelősségteljes eljárások mellett. A jelen használati utasítás támogatást ad, hogy Ön biztonságos és környezetbarát módon használhassa STIHL-termékét, annak hosszú élettartamán keresztül.

Köszönjük bizalmát és sok örömet kívánunk a STIHL-termék használatához.



Dr. Nikolas Stihl

**FONTOS! HASZNÁLAT ELŐTT OLVASSA EL, ÉS ŐRIZZE MEG.**

## 2 Erre a használati útmutatóra vonatkozó információk

### 2.1 Érvényes dokumentumok

A helyi biztonsági előírások érvényesek.

- ▶ Ezen a használati útmutatón kívül olvassa el, értse meg és őrizze meg a következő dokumentumokat:
  - A használt tartozék használati útmutatója és csomagolása
  - A használt tisztítószer használati útmutatója és csomagolása

### 2.2 A figyelmeztetések jelölése a szövegben



#### VESZÉLY

- Olyan veszélyekre utal, amelyek súlyos sérüléseket vagy halált okozhatnak.
  - ▶ A megnevezett intézkedésekkel súlyos sérülések vagy halál kerülhető el.



#### FIGYELMEZTETÉS

- Olyan veszélyekre utal, amelyek súlyos sérüléseket vagy halált **okozhatnak**.
  - ▶ A megnevezett intézkedésekkel súlyos sérülések vagy halál kerülhető el.

#### TUDNIVALÓ

- Olyan veszélyekre utal, amelyek anyagi károkat okozhatnak.
  - ▶ A megnevezett intézkedésekkel anyagi károk kerülhetők el.

### 2.3 Szimbólumok a szövegben



Ez a szimbólum a használati útmutató egyik fejezetére utal.



## 3 Áttekintés

### 3.1 Magasnyomású tisztítóberendezés

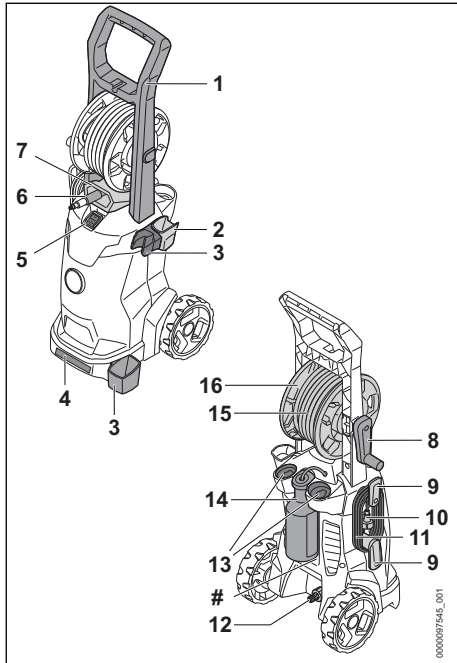

- 1 Fogantyú**  
A fogantyú a magasnyomású tisztítóberendezés hordozására és mozgatására szolgál.
- 2 Tartó**  
A tartó a szórópisztoly tárolására szolgál.
- 3 Tartó**  
A tartó a szóróberendezés tárolására szolgál.
- 4 Szállítófogantyú**  
A szállítófogantyú a magasnyomású tisztítóberendezés hordozására szolgál.
- 5 Billenőkapcsoló**  
A billenőkapcsoló a magasnyomású tisztítóberendezés be- és kikapcsolására szolgál.
- 6 Csőcsonk**  
A csőcsonk a víztömlő csatlakoztatására szolgál.
- 7 Vezetőelem nyílása**  
A vezetőelem nyílása a magasnyomású tömlőt előlről vezeti rá a tömlődobra.
- 8 Hajtókar**  
A hajtókar a tömlődob forgatására szolgál.

### 9 Tartó

A tartó a csatlakozóvezeték levételére és tárolására szolgál.

### 10 Hálózati dugasz

A hálózati dugasz köti össze a csatlakozóvezeték a konnektorral.

### 11 Csatlakozóvezeték

A csatlakozóvezeték köti össze a magasnyomású tisztítóberendezést a hálózati csatlakozóval.

### 12 Csőcsonk

A csőcsonk a víztömlő csatlakoztatására szolgál.

### 13 Rekeszek

A rekeszek a csomagban lévő fűvókák tárolására szolgálnak.

### 14 Tisztítószeres palack

A tisztítószeres palack a tisztítószerezrel való tisztításra szolgál.

### 15 Magasnyomású tömlő

A magasnyomású tömlő tereli a vizet a magasnyomású szivattyútól a szórópisztolyig.

### 16 Tömlődob

A tömlődob a magasnyomású tömlő feltekerésére szolgál.

### # Teljesítménytábla a gépszámmal

### 3.2 Szóróberendezés

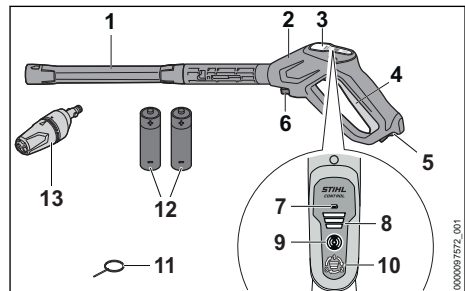

### 1 Szórócső

A szórócső köti össze a szórópisztolyt a fűvókával.

### 2 Szórópisztoly

A szórópisztoly a szóróberendezés tartására és vezetésére szolgál.

### 3 Kezelőtábla

A kezelőtábla a munkavégzési nyomás kijelzésére és beállítására szolgál.

**4 Kar**

A kar kinyitja és bezárja a szórópisztolyban lévő szelepet. A kar nyitja meg és zárja el a vízugarat.

**5 Kikapcsolókar**

A kikapcsoló kar kioldja a kart.

**6 Záremeltyű**

A záremeltyű tartja a csöcsönkot a szórópisztolyban.

**7 „AKKUMULÁTORKIJELŐ” LED**

A LED mutatja az akkumulátor töltöttségi állapotát.

**8 "Teljesítményfokozat" LED**

A LED-ek mutatják a munkavégzési nyomás beállított teljesítményfokozatát.

**9 Aktiválógomb**

Az aktiválógomb bekapcsolja a kezelőtablettát és a LED-del jelzi az állapotot.

**10 Nyomógomb**

A nyomógomb a munkavégzési nyomás beállítására szolgál.

**11 Tisztítótű**

A tisztítótű a fúvókák tisztítására szolgál.

**12 AAA besorolású akkumulátorok (IEC-méret LR03)**

Az AAA besorolású akkumulátorok látják el a szórópisztolyt energiával.

**13 3 az 1-ben fúvóka**

A 3 az 1-ben fúvóka egy lapos sugarú fúvókából, egy forgó fúvókából és egy szórófúvókából áll, amellyel tisztítószerrel lehet hozzákeverni.

**3.3 Szimbólumok**

A magasnyomású tisztítóberendezésen, a szóróberendezésen, a 3 az 1-ben fúvókán vagy a tisztítószeres flakonon lévő szimbólumok jelentése a következők:

 Ebben a pozícióban a lapos sugarú fúvóka a 3 az 1-ben fúvókára van beállítva.

 Ebben a pozícióban a forgó fúvóka a 3 az 1-ben fúvókára van beállítva.

 Ebben a pozícióban egy gyenge vízugar van a 3 az 1-ben fúvókára beállítva és tisztítószert keverhet hozzá.

 Csak akkor állítsa el a 3 az 1-ben fúvókát, ha a szórópisztoly karja nincs lenyomva.

 A kikapcsoló kar ebben a pozícióban oldja ki a kart.

 A kikapcsoló kar ebben a pozícióban zárja le a kart.

 Szállítás előtt ürítse ki a tisztítószeres flakont, vagy biztosítsa úgy, hogy ne tudjon felborulni vagy mozogni.

 A terméket ne dobja a háztartási szemébe.

 **LWA** Garantált zajteljesítményszint dB(A)-ban a 2000/14/EK irányelv szerint, az elektromos termékek zajkibocsátásának összehasonlíthatóságához.

**STIHL** Ezek a szimbólumok eredeti STIHL pótalkatrészeket és eredeti STIHL tartozékokat jelölnek.

**4 Biztonsági tudnivalók****4.1 Figyelmeztető szimbólumok**

A magasnyomású tisztítóberendezésen lévő figyelmeztető szimbólumok jelentése:

 Tartsa be a biztonsági előírásokat és azok intézkedéseit.

 Olvassa el, értse meg, és tartsa meg a használati utasítást.

 Viseljen védőszemüveget.

 – Ne irányítsa a vízugarat személyekre és állatokra.  
– Ne irányítsa a vízugarat elektromos berendezésekre, elektromos csatlakozásokra, konnektorokra és elektromos vezetékekre.  
– Ne irányítsa a vízugarat elektromos berendezésekre és a magasnyomású tisztítóberendezésre.

 Amennyiben a csatlakozóvezeték vagy a hosszabbítóvezeték megsérült: A hálózati csatlakozót húzza ki a konnektorból.

 A magasnyomású tisztítóberendezést ne csatlakoztassa közvetlenül az ivóvízhálózatra.

 A munka megszakításakor, szállításkor, tároláskor, karbantartáskor vagy javításkor kapcsolja ki a magasnyomású tisztítóberendezést.

 Ne használja, ne szállítsa és ne tárolja a magasnyomású tisztítóberendezést 0 °C alatti hőmérsékleten.

## 4.2 Rendeltetésszerű használat

A STIHL RE 100.0 PLUS CONTROL magasnyomású tisztítóberendezés pl. járművek, utánfutók, teraszok, utak és homlokzatok tisztítására szolgál.

A magasnyomású tisztítóberendezés ipari felhasználásra nem alkalmas.

A magasnyomású tisztítóberendezést esőben tilos használni.

### ▲ FIGYELMEZTETÉS

- Amennyiben a magasnyomású tisztítóberendezést nem rendeltetés szerint használják, súlyos vagy halálos személyi sérülések, és anyagi károk keletkezhetnek.

- ▶ A magasnyomású tisztítóberendezést a jelen használati utasításban leírt módon használja.

A STIHL RE 100.0 PLUS CONTROL magasnyomású tisztítóberendezést a következő feladatokra nem szabad használni:

- Azbesztcement vagy hasonló felületek tisztítására
- Ólomtartalmú festékekkel festett vagy lakkozott felületek tisztítására
- Élelmiszerral érintkezésbe kerülő felületek tisztítására
- Magának a magasnyomású tisztítóberendezésnek a tisztítására

## 4.3 A felhasználóval szemben támasztott követelmények

### ▲ FIGYELMEZTETÉS

- A felhasználókat oktatás nélkül nem tudják a magasnyomású tisztítóberendezés veszélyeit felismerni vagy felbecsülni. A felhasználó vagy más személyek súlyos személyi sérüléseket szenvedhetnek el vagy meg is halhatnak.



- ▶ Olvassa el, értse meg, és tartsa meg a használati utasítást.

- ▶ Ha a nagynyomású tisztítót másnak adják át: Használati utasítás: Adja át neki a kezelési utasítást.
- ▶ Bizonyosodjon meg arról, hogy a felhasználó megfelel a következő követelményeknek:
  - A felhasználó kipihent.

– Ezt a gépet nem használhatják olyan személyek

(beleértve a gyermekeket is), akiknek csökkent fizikai, érzékszervi vagy mentális képességeik vannak, vagy nincs tapasztalatuk és tudásuk.

- A felhasználó képes felismerni és felbecsülni a magasnyomású tisztítóberendezést veszélyeit.

– A felhasználó nagykorú vagy a felhasználó a nemzeti jogszabályok szerint felügyelet mellett képzést fog kapni a szakmára.

– A felhasználó részesült STIHL márkaszerviz általi oktatásban, mielőtt először használná a magasnyomású tisztítóberendezést.

- A felhasználó nem áll alkohol, orvosságok vagy drogok hatása alatt.

- ▶ Amennyiben bizonytalanságok merülnek fel: Forduljon STIHL márkaszervizhez.

## 4.4 Ruházat és felszerelés

### ▲ FIGYELMEZTETÉS

- A munkavégzés során a tárgyak nagy sebességgel repülhetnek fel. A felhasználó sérülést szenvedhet el.



- ▶ Viseljen szorosan illeszkedő védőszemüveget. A megfelelő védőszemüvegek megfelelnek az EN 166 szabványnak vagy a nemzeti előírásoknak és a megfelelő jelöléssel kaphatók a boltban.

- ▶ Viseljen hosszú ujjú, szorosan illeszkedő felső részt és hosszú nadrágot.
- A munka közben aeroszolok keletkezhetnek. A belélegzett aeroszolok károsíthatják az egészséget és allergiás reakciókat válthatnak ki.
  - ▶ Végezzen el kockázatelemzést a megtisztítandó felületre és annak környezetére vonatkozólag.

- ▶ Ha a kockázatelemzés azt az eredmény adja, hogy aeroszokok képződnek: Viseljen FFP2 védelmi osztályú légzésvédő maszkot vagy egy hasonló védőmaszkot.
- Ha a felhasználó nem megfelelő lábbelit visel, elcsúszhat. A felhasználó sérülést szenvedhet el.
  - ▶ Viseljen kemény, recézett talpú, zárt lábbelit.

## 4.5 Munkaterület és környezet

### ▲ FIGYELMEZTETÉS

- A beavatatlan személyek, a gyermekek és állatok nem tudják a magasnyomású tisztítóberendezés és a felrepitett tárgyak veszélyeit felismerni és felbecsülni. A beavatatlan személyek, a gyermekek és állatok súlyos sérüléseket szenvedhetnek és anyagi károk keletkezhetnek.
  - ▶ A beavatatlan személyeket, gyermekeket és állatokat tartsa távol a munkaterület-től.
  - ▶ Ne hagyja őrizetlenül a magasnyomású tisztítóberendezést.
  - ▶ Gondoskodjon róla, hogy a gyermekek ne tudjanak a magasnyomású tisztítóberendezéssel játszani.
- Amennyiben esőben vagy nedves környezetben dolgozik, fennáll az áramütés veszélye. A kezelő súlyosan megsérülhet, vagy halálos sérülést szenvedhet, továbbá a magasnyomású tisztítóberendezés is megsérülhet.
  - ▶ Ne dolgozzon esőben.
  - ▶ Úgy állítsa fel a magasnyomású tisztítóberendezést, hogy ne legyen nedves a lecsepegő víz által.
  - ▶ A magasnyomású tisztítóberendezést a nedves munkaterületen kívül állítsa fel.
- A magasnyomású tisztítóberendezés elektromos alkatrészei szikrákat gerjeszhetnek. A szikrák gyúlékony vagy robbanékony környezetben tűzveszélyt és robbanásokat okozhatnak. Súlyos, akár halálos személyi sérülések következhetnek be, és anyagi károk keletkezhetnek.

- ▶ Ne dolgozzon gyúlékony vagy robbanékony környezetben.

## 4.6 Biztonságos állapot

A magasnyomású tisztítóberendezés akkor van biztonságos állapotban, amikor a következő feltételek teljesülnek:

- A magasnyomású tisztítóberendezés sértetlen.
- A nagynyomású tömlő, a fogantyú, a tengelykapcsolók és a permetező berendezés sértetlen.
- A szűrőberendezés helyesen van felszerelve.
- A csatlakozóvezetékek, a hosszabbítóvezetékek és azok hálózati csatlakozói sértetlenek.
- A magasnyomású tisztítóberendezés tiszta és száraz.
- A szűrőberendezés tiszta.
- A kezelőelemek működnek és nincsenek módosítva.
- Ehhez a nyomásmosóhoz eredeti STIHL tartozékokat mellékeltek.
- A tartozék megfelelően van beszerelve.

### ▲ FIGYELMEZTETÉS

- Nem biztonságos állapotban az alkatrészek nem működnek megfelelően, és a biztonsági berendezések hatástalanná válnak. Súlyos vagy halálos személyi sérülések keletkezhetnek.
  - ▶ Ne dolgozzon sérült magasnyomású tisztítóberendezéssel.
  - ▶ Csak sértetlen magasnyomású tömlővel, sértetlen tengelykapcsolóval és sértetlen szűrőberendezéssel dolgozzon.
  - ▶ A szűrőberendezést a jelen használati utasításban leírt módon használja.
  - ▶ Sérülésmentes csatlakozóvezetékekkel, hosszabbítóvezetékekkel és sérülésmentes hálózati csatlakozóval dolgozzon.
  - ▶ Ha a magasnyomású tisztítóberendezés bepiszkolódott vagy nedves: Tisztítsa meg és hagyja megszáradni a magasnyomású tisztítóberendezést.
  - ▶ Ha a szűrőberendezés bepiszkolódott: Tisztítsa meg a szűrőberendezést.
  - ▶ Ne módosítsa a magasnyomású tisztítóberendezést.
  - ▶ Amennyiben a kezelőelemek nem működnek: Ne dolgozzon a magasnyomású tisztítóberendezéssel.
  - ▶ Az elemkapcsokat soha ne hidalja át kábellel vagy egyéb fém tárgyakkal.
  - ▶ Az elemeket a polaritásnak megfelelően (+/-) helyezze be.

- ▶ Ehhez a nagynyomású mosóhoz eredeti STIHL kiegészítőket kell felszerelni.
- ▶ A tartozékot a jelen használati utasításban vagy a tartozék használati utasításában leírt módon szerelje fel.
- ▶ Ne dugjon tárgyakat a magasnyomású tisztítóberendezés nyílásaiba.
- ▶ Az elhasználdott vagy megrongálódott táblákat ki kell cserélni.
- ▶ Amennyiben bizonytalanságok merülnének fel: Forduljon STIHL márkaszervizhez.

- ▶ Ha nem dolgozik: Zárja le a szórópisztoly karját.



- ▶ Kapcsolja ki a magasnyomású tisztítóberendezést.

- ▶ Húzza ki a magasnyomású tisztítóberendezés hálózati csatlakozóját a konnektorból.
- A megtisztítandó felületen és a magasnyomású tisztítóberendezés alkatrészeiben víz 0 °C alatti hőmérsékleten megfagyhat. A felhasználó megcsúszhat, eleshet vagy súlyos sérüléseket szenvedhet. Anyagi károk keletkezhetnek.

- ▶ Ne használja a magasnyomású tisztítóberendezést 0 °C alatti hőmérsékleteken.

- Amennyiben a magasnyomású tömlőt, a víztömlőt vagy a csatlakozóvezetékét meghúzzák, a magasnyomású tisztítóberendezés megmozdulhat és felborulhat. Anyagi károk keletkezhetnek.
- ▶ Ne húzza meg a magasnyomású tömlőt, a víztömlőt vagy a csatlakozóvezetékét.
- Amennyiben a magasnyomású tisztítóberendezés egy ferde, egyenletlen vagy nem rögzített felületen áll, megmozdulhat és felborulhat. Anyagi károk keletkezhetnek.
- ▶ A magasnyomású tisztítóberendezést egy vízszintes, egyenletes és rögzített felületre állítsa.
- Amennyiben magasban dolgozik, a magasnyomású tisztítóberendezés vagy a szóróberendezés leeshetnek. Súlyos személyi sérülések és anyagi károk keletkezhetnek.
- ▶ Használjon emelő munkaállványt vagy biztonságos állványzatot.
- ▶ Ne helyezze a magasnyomású tisztítóberendezést az emelő munkaállványra vagy az állványzatra.
- ▶ Amennyiben a magasnyomású tisztítóberendezés nem ér el a megfelelő távolsáig: Hosszabbítsa meg a magasnyomású tömlőt egy magasnyomású tömlőhosszabbítóval.
- ▶ Gondoskodjon arról, hogy a szóróberendezés ne essen le.
- A vízszűrő azbesztszálat moshat ki a felületekből. A megszáradt azbesztszálak szétterjedhetnek a levegőben és belélegezhetik őket. A belélegezett azbesztszálak károsíthatják az egészséget.
- ▶ Ne tisztítsa meg az azbeszttartalmú felületeket.
- A vízszűrő oldhatja a járművek vagy a gépek olaját. Az olajtartalmú víz bejuthat a földbe, a vizekbe vagy a csatornahálózatba. Ez veszélyezteti a környezetet.

## 4.7 Munkálatok

### ▲ FIGYELMEZTETÉS

- A felhasználó bizonyos helyzetekben nem tud koncentrált odafigyeléssel tovább dolgozni. A kezelő megbotolhat, eleshet és súlyosan megsérülhet.
- ▶ Nyugodtan és megfontoltan dolgozzon.
- ▶ Amennyiben a fény- és látásviszonyok gyengék: Ne dolgozzon a magasnyomású tisztítóberendezéssel.
- ▶ Egyedül kezelje a magasnyomású tisztítóberendezést.
- ▶ Ügyeljen az akadályokra.
- ▶ A talajon állva dolgozzon és tartsa meg egyensúlyát. Ha a magasban kell dolgoznia: Használjon emelő munkaállványt vagy egy biztonságos állványt.
- ▶ Ha fáradtság jelei jelentkeznének: Iktasson be egy szünetet.
- Amennyiben a magasnyomású tisztítóberendezés munkavégzés közben változik vagy szokatlanul viselkedik, előfordulhat, hogy a magasnyomású tisztítóberendezés nincs biztonságos állapotban. Súlyos személyi sérülések és anyagi károk keletkezhetnek.
- ▶ Hagyja abba a munkát, húzza ki a hálózati csatlakozót a konnektorból, és keressen fel egy STIHL márkaszervizt.
- ▶ A magasnyomású tisztítóberendezést álló helyzetben üzemeltesse.
- ▶ Ne takarja le a magasnyomású tisztítóberendezést, hogy megfelelőképpen tudjon áramolni a hűtőlevegő.
- Ha a szórópisztoly karját elengedi, a magasnyomású szivattyú automatikusan kikapcsol és nem áramlik ki több víz a fúvókából. A magasnyomású tisztítóberendezés Stand-By üzemmódban is bekapcsolva marad. Ha a szórópisztoly karját lenyomja, a magasnyomású szivattyú automatikusan bekapcsol és víz áramlik ki a fúvókából. Súlyos személyi sérülések és anyagi károk keletkezhetnek.

- ▶ A járműveket vagy a gépeket csak olajelválasztóval rendelkező vízfelfolyóval ellátott helyeken tisztítsa.
- A vízsugár ólomtartalmú színekkel ólomtartalmú aeroszolakot és ólomtartalmú vizet hozhat létre. Az ólomtartalmú aeroszolak és az ólomtartalmú víz bejuthatnak a földre, a vizékbe vagy a csatornahálózatba. A belélegzett aeroszolak károsíthatják az egészséget és allergiás reakciókat válthatnak ki. Ez veszélyezteti a környezetet.
  - ▶ Ne tisztítsa meg az ólomtartalmú színnel festett vagy lakkozott felületeket.
- A vízsugár megrongálhatja az érzékeny felületeket. Anyagi károk keletkezhetnek.
  - ▶ Az érzékeny felületeket ne a forgó fúvókával tisztítsa.
  - ▶ A gumiból, anyagokból, fából, és hasonló anyagokból készült felületeket csökkentett nyomással vagy nagyobb távolságból tisztítsa.
- Amennyiben a forgó fúvókát a munka közben piszkos vízbe mártja vagy abban működteti, a forgó fúvóka megrongálódhat.
  - ▶ Ne használja a forgófúvókát szennyezett vízben.
  - ▶ Ha a tartályt tisztítja: Ürítse ki a tartályt és folyassa le a vizet a tisztítás közben.
- A felszívott gyúlékony és robbanékony folyadékok tüzvészeket és robbanásokat okozhatnak. Súlyos, akár halálos személyi sérülések következhetnek be, és anyagi károk keletkezhetnek.
  - ▶ Gyúlékony vagy robbanékony folyadékokat ne szívjon fel és ne szórjon ki.
- Az irritáló, maró, és mérgező folyadékok károsíthatják az egészséget és megrongálhatják a magasnyomású tisztítóberendezés alkatrészeit. Súlyos, akár halálos személyi sérülések következhetnek be, és anyagi károk keletkezhetnek.
  - ▶ Ne szívjon fel és ne szórjon ki irritáló, maró, és mérgező folyadékokat.
- Az erős vízsugár súlyos sérülést okozhat személyeknek és állatoknak és anyagi károk keletkezhetnek.



- ▶ Ne irányítsa a vízsugarat személyekre és állatokra.

- ▶ Ne irányítsa a vízsugarat kevésbé hozzáférhető helyekre.
- ▶ Viselés közben ne tisztítsa meg a ruhát.
- ▶ Viselés közben ne tisztítsa meg a cipőt.

- Amennyiben elektromos berendezések, elektromos csatlakozások, konnektorok és elektromos vezetékek vízzel érintkeznek, áramütés veszélye áll fenn. Súlyos, akár halálos személyi sérülések következhetnek be, és anyagi károk keletkezhetnek.



- ▶ Ne irányítsa a vízsugarat elektromos berendezésekre, elektromos csatlakozásokra, konnektorokra és elektromos vezetékekre.

- ▶ Ne irányítsa a vízsugarat a csatlakozóvezetékre vagy a hosszabbító vezetékre.

- Amennyiben elektromos berendezések vagy a magasnyomású tisztítóberendezés vízzel érintkeznek, áramütés veszélye áll fenn. A felhasználó súlyos vagy halálos kimenetelű sérüléseket szenvedhet el, továbbá anyagi károk keletkezhetnek.



- ▶ Ne irányítsa a vízsugarat elektromos berendezésekre és a magasnyomású tisztítóberendezésre.

- ▶ Tartsa távol az elektromos berendezéseket és a magasnyomású tisztítóberendezést a megtisztítandó felülettől.

- Egy nem megfelelően lefektetett magasnyomású tömlő megrongálódhat. A sérülés hatására a víz nagy nyomással ellenőrizetlenül távozik a környezetbe. Súlyos személyi sérülések és anyagi károk keletkezhetnek.

- ▶ Ne irányítsa a vízsugarat a magasnyomású tömlőre.

- ▶ A nagynyomású tömlőt úgy helyezze el, hogy az ne feszüljön és ne akadjon el.

- ▶ A nagynyomású tömlőt úgy helyezze el, hogy az ne sérüljön, ne törjön meg, ne akadjon be, és azt ne dörzsölje semmi.

- ▶ Védje a nagynyomású tömlőt forróság, olaj és vegyszerek ellen.

- Egy rosszul elhelyezett víztömlő megsérülhet, és botlásveszélyt okozhat. Személyi sérülések keletkezhetnek, és a víztömlő megrongálódhat.

- ▶ Ne irányítsa a vízsugarat a víztömlőre.

- ▶ A víztömlőt úgy vezesse és jelölje, hogy ne lehessen megbotlani benne.

- ▶ A víztömlőt úgy helyezze el, hogy az ne feszüljön és ne akadjon el.

- ▶ A víztömlőt úgy helyezze el, hogy az ne sérüljön, ne törjön meg, ne akadjon be, és azt ne dörzsölje semmi.

- ▶ Védje a víztömlőt forróság, olaj és vegyszerek ellen.

- Az erős vízsugár reaktív erők fellépését okozza. A fellépő reaktív erők következtében a

felhasználó elveszítheti uralmát a szóróberendezés felett. A felhasználó súlyos sérüléseket szenvedhet el, továbbá anyagi károk keletkezhetnek.

- ▶ Fogja két kézzel a szórópisztolyt.
- ▶ A használati utasításban leírt módon dolgozzon.

## 4.8 Tisztítószer

### ▲ FIGYELMEZTETÉS

- Amennyiben a tisztítószerrel bőrrel vagy szemmel érintkeznek, bőr- és szemirritáció következhet be.
  - ▶ Tartsa be a tisztítószer használati utasítását.
  - ▶ Kerülje a tisztítószerrel való érintkezést.
  - ▶ Amennyiben érintkezésbe került a bőrrel: Mossa le az érintett bőrfelületet bő vízzel és szappannal.
  - ▶ Amennyiben érintkezésbe került a szemmel: Öblítse a szemet minimum 15 percen át bő vízzel és forduljon orvoshoz.
- A helytelen vagy nem megfelelő tisztítószerrel károsíthatják a mosógépet vagy a tisztítandó tárgy felületét, és károsíthatják a környezetet.
  - ▶ Az STIHL eredeti STIHL tisztítószer használatát javasolja.
  - ▶ Tartsa be a tisztítószer használati utasítását.
  - ▶ Amennyiben bizonytalanságok merülnének fel: Forduljon STIHL márkaszervizhez.

## 4.9 A víz csatlakoztatása

### ▲ FIGYELMEZTETÉS

- Amikor elengedi a szórópisztoly karját, vízszállítás jön létre a víztömlőben. Egy visszautasítás által a szennyezett víz visszajuthat az ivóvízhálózatba. Így az ivóvíz beszennyeződhet.
  - ▶ A magasnyomású tisztítóberendezést ne csatlakoztassa közvetlenül az ivóvízhálózatra.
- ▶ Tartsa be a vízszolgáltató előírásait. Ha szükséges, az ivóvíz-rendszerhez történő csatlakozáskor használja a rendszer megfelelő elválasztását (pl. Visszafolyásgátlót).
- A piszkos és homokos víz megrongálhatja a magasnyomású tisztítóberendezés alkatrészeit.
  - ▶ Használjon tiszta vizet.
  - ▶ Ha piszkos vagy homokos vizet használ: A magasnyomású tisztítóberendezést vízszűrővel működtesse.



- Amennyiben a magasnyomású berendezést túl kevés vízzel látja el, a magasnyomású berendezés alkatrészei megsérülhetnek.
  - ▶ Teljesen nyissa ki a vízcsapot.
  - ▶ Bizonyosodjon meg arról, hogy a magasnyomású tisztítóberendezés elég vízzel van ellátva,  18.

## 4.10 Elektromos csatlakoztatás

Az áramvezető alkatrészekkel történő érintkezés a következő okokból jöhet létre:

- A csatlakozóvezeték vagy a hosszabbítóvezeték megsérült.
- A csatlakozóvezeték vagy a hosszabbítóvezeték hálózati csatlakozódugasz megsérült.
- A dugaszoló aljzat nincs megfelelően beszerelve.

### ▲ VESZÉLY

- Az áramvezető alkatrészekkel való érintkezés áramütéshez vezethet. A felhasználó súlyos vagy halálos sérülést szenvedhet.
  - ▶ Biztosítsa, hogy a csatlakozóvezeték, a hosszabbítóvezeték és a hálózati csatlakozódugasz sértetlen legyen.



Amennyiben a csatlakozóvezeték vagy a hosszabbítóvezeték megsérült:

- ▶ Ne érintse meg a sérülés helyét.
- ▶ Húzza ki a hálózati csatlakozódugót a konnektorból.

- ▶ A csatlakozóvezetékét, a hosszabbítóvezetékét és azok hálózati csatlakozóit csak száraz kézzel fogja meg.
- ▶ A csatlakozóvezeték hálózati csatlakozódugóját vagy a hosszabbítóvezetékét egy védővezetővel ellátott, megfelelően beszerelt és biztosított konnektorba dugja.
- ▶ A hálózati csatlakozást képzett villanyszerelőnek kell elvégeznie, és meg kell felelnie az IEC 60364-1 követelményeinek. Javasoljuk, hogy a gép tápellátását vagy maradóáramú megszakítón keresztül kell csatlakoztatni, amely megszakítja az áramellátást, amint a földre szivárgó áram meghaladja a 30 mA-t 30 ms-ig, vagy rendelkeznie kell egy földszivárgás-tesztelővel.
- A sérült vagy alkalmatlan hosszabbítóvezeték áramütést okozhat. Súlyos vagy halálos személyi sérülések következhetnek be.
  - ▶ Megfelelő átmérőjű hosszabbítóvezeték használjon,  18.2.
  - ▶ Egy freccsenő víz ellen védett és kültéri használatra engedélyezett hosszabbítóvezeték használjon.

- ▶ Olyan hosszabbítóvezetékét használjon, amelynek a tulajdonságai megegyeznek a magasnyomású tisztítóberendezés csatlakozóvezetékével,  18.2.
- ▶ Erre a célra kábeltekerstet ajánlott használni, az aljátot legalább 60 mm-rel a padló felett kell tartani.

## ▲ FIGYELMEZTETÉS

- Munka közben nem megfelelő hálózati feszültség vagy frekvencia túlfeszültséget okozhat a magasnyomású tisztítóberendezésben. A magasnyomású tisztítóberendezés megsérülhet.
  - ▶ Győződjön meg arról, hogy az elektromos hálózat hálózati feszültsége és hálózati frekvenciája megegyezik a magasnyomású tisztítóberendezés teljesítménytábláján lévő adatokkal.
- Amennyiben a többszörös konnektorhoz több elektromos berendezés csatlakozik, a munka során az elektromos alkatrészek túlterhelődhetnek. Az elektromos alkatrészek túlmelegedhetnek és tüzet okozhatnak. Súlyos, akár halálos személyi sérülések következhetnek be, és anyagi károk keletkezhetnek.
  - ▶ A magasnyomású tisztítóberendezést külön csatlakoztassa egy konnektorhoz.
  - ▶ Ne csatlakoztassa a magasnyomású tisztítóberendezést többszörös konnektorhoz.
- A tévesen elhelyezett csatlakozóvezeték és hosszabbítóvezeték megsérülhet, és botlásveszélyt okoz. Személyi sérülések keletkezhetnek, és a csatlakozóvezeték vagy a hosszabbítóvezeték megrongálódhat.
  - ▶ Úgy fektesse le a csatlakozóvezetékét és a hosszabbítóvezetékét, hogy a vízugar ne érintse azokat.
  - ▶ A csatlakozóvezetékét és a hosszabbítóvezetékét úgy vezesse el és úgy jelölje meg, hogy ne lehessen megbotlani bennük.
  - ▶ Úgy fektesse le a csatlakozóvezetékét és a hosszabbítóvezetékét, hogy azok ne feszüljenek és ne gabalyodjanak össze.
  - ▶ A csatlakozóvezetékét és a hosszabbítóvezetékét úgy helyezze el, hogy azok ne sérüljenek, ne törjenek meg, ne akadjanak be, és ne dörszólódjanak.
  - ▶ Védje a csatlakozóvezetékét és a hosszabbítóvezetékét forróság, olaj és vegyszerek ellen.
  - ▶ A csatlakozóvezetékét és a hosszabbítóvezetékét száraz felületre fektesse.
- Munka közben a hosszabbítóvezeték felmelegszik. Amennyiben a hő nem tud távozni, úgy tüzet okozhat.

- ▶ Ha kábeldobot használ: Teljesen teker-cselje le a kábeldobot.

## 4.11 Szállítás

### ▲ FIGYELMEZTETÉS

- A szállítás alatt a magasnyomású tisztítóberendezés felborulhat vagy mozoghat. Személyi sérülések és anyagi károk keletkezhetnek.
  - ▶ Zárja le a szórópisztoly karját.



- ▶ Kapcsolja ki a magasnyomású tisztítóberendezést.

- ▶ Húzza ki a magasnyomású tisztítóberendezés hálózati csatlakozóját a konnektorból.



- ▶ Ürítse ki a tisztítószeres flakont, vagy biztosítsa úgy, hogy ne tudjon felborulni vagy mozogni.

- ▶ Biztosítsa a magasnyomású tisztítóberendezést feszítőhevederrel, szíjjal vagy egy hálóval úgy, hogy ne tudjon felborulni és mozogni.

- A magasnyomású tisztítóberendezés alkatrészében a víz 0 °C alatti hőmérsékleten megfagyhat. A magasnyomású tisztítóberendezés megsérülhet.
  - ▶ Ürítse ki a magasnyomású tömlőt és a szóróberendezést.



- ▶ Amennyiben a magasnyomású tisztítóberendezést nem tudja fagybiztosan szállítani: Védje a magasnyomású tisztítóberendezést glikol alapú fagyálló szerrel.

## 4.12 Tárolás

### ▲ FIGYELMEZTETÉS

- A gyermekek nem tudják a magasnyomású tisztítóberendezés veszélyeit felismerni és felbecsülni. A gyermekek súlyos sérüléseket szenvedhetnek.
  - ▶ Zárja le a szórópisztoly karját.



- ▶ Kapcsolja ki a magasnyomású tisztítóberendezést.

- ▶ Húzza ki a magasnyomású tisztítóberendezés hálózati csatlakozóját a konnektorból.

- ▶ A magasnyomású tisztítóberendezés gyermekektől távol tartandó.

- A magasnyomású tisztítóberendezés elektromos érintkezői és fém alkatrészei nedvesség hatására berozsásodhatnak. A magasnyomású tisztítóberendezés megsérülhet.
  - ▶ A magasnyomású tisztítóberendezést tisztán és szárazon tárolja.



- A magasnyomású tisztítóberendezés alkatrészeiben a víz 0 °C alatti hőmérsékleten megfagyhat. A magasnyomású tisztítóberendezés megsérülhet.
  - ▶ Üritse ki a magasnyomású tömlőt és a szóróberendezést.



- ▶ Amennyiben a magasnyomású tisztítóberendezést nem tudja fagybiztosan tárolni: Védje a magasnyomású tisztítóberendezést glikol alapú fagyálló szerrel.

## 4.13 Tisztítás, karbantartás és javítás

### ▲ FIGYELMEZTETÉS

- Amennyiben tisztítás, karbantartás vagy javítás során a hálózati csatlakozó be van dugva egy konnektorba úgy a magasnyomású tisztítóberendezés véletlenül beindulhat. Súlyos személyi sérülések és anyagi károk keletkezhetnek.
  - ▶ Zárja le a szórópisztoly karját.



- ▶ Kapcsolja ki a magasnyomású tisztítóberendezést.

- ▶ Húzza ki a magasnyomású tisztítóberendezés hálózati csatlakozóját a konnektorból.
- Éles tisztítószerek, vízsugárral vagy hegyes tárgyakkal történő tisztítás károsíthatja a nagynyomású tisztítót. Amennyiben a magasnyomású tisztítóberendezést nem megfelelőképpen tisztítják, az alkatrészek nem működnek megfelelően és a biztonsági berendezések hatástalanná válnak. Súlyos személyi sérülések következhetnek be.
  - ▶ A magasnyomású tisztítóberendezést a használati útmutatóban leírt módon tisztítsa meg.
- Amennyiben a magasnyomású tisztítóberendezést nem megfelelően tartják karban vagy javítják, az alkatrészek nem működnek megfelelően és a biztonsági berendezések hatástalanná válnak. Súlyos vagy halálos személyi sérülések keletkezhetnek.
  - ▶ A magasnyomású tisztítóberendezést ne tartsa karban vagy javítsa saját maga.
  - ▶ Amennyiben a csatlakozóvezeték hibás vagy megsérült: Adj a csatlakozó vezetékét STIHL márkaszervizben csere céljából.
  - ▶ Amennyiben a magasnyomású tisztítóberendezés karbantartása vagy javítása szükséges: Forduljon egy STIHL márkaszervizhez.

## 4.14 Akkumulátor

### ▲ FIGYELMEZTETÉS











- Az elem nem védett valamennyi környezeti hatás ellen. Amennyiben a beépített elemet kitesszük bizonyos környezeti hatásoknak, az elem tüzet foghat vagy fellobbanhat. Súlyos személyi sérülések és anyagi károk keletkezhetnek.
  - ▶ Óvja az akkumulátort nyílt lángtól és hőtől.
  - ▶ Az akkumulátort ne dobja tűzbe.
  - ▶ Az akkumulátort 0 °C és + 60 °C közötti hőmérsékleti tartományban használja és tárolja.
  - ▶ Az akkumulátort ne merítse folyadékba.
  - ▶ Az akkumulátort ne tegye ki magas nyomásnak.
  - ▶ Az akkumulátort ne tegye ki mikrohullámú sugárzásnak.
  - ▶ Óvja az akkumulátort a vegyszerektől és sóktól.
- A sérült akkumulátorból folyadék folyhat ki. Amennyiben a folyadék érintkezésbe kerül a bőrrel vagy szemmel, bőr- és szemirritáció következhet be.
  - ▶ Kerülje a folyadékkal való érintkezést.
  - ▶ Amennyiben érintkezésbe került a bőrrel: Mossa le az érintett bőrfelületet bő vízzel és szappannal.
  - ▶ Amennyiben érintkezésbe került a szemmel: Öblítse a szemet minimum 15 percen át bő vízzel, és forduljon orvoshoz.
  - ▶ Az elemeket ne töltsé fel, ne nyissa ki, ne dobja tűzbe és ne zárja rövidre.
- Amennyiben lenyeli az elemet, az 2 órán belül súlyos sérülést vagy halált okozhat a belső égési sérülések és a nyelőcső perforációja által.
  - ▶ Az elemet és a kezelőtáblát gyermekektől és más illetéktelen személyektől hozzáférhető helytől távol kell tárolni.
  - ▶ A kezelőtábla fedelét mindig szorosan zárja le. Amennyiben nem tudja lezárni a fedelet, vegye ki az elemet és cseréltesse ki a fedelet STIHL márkaszervizben.
  - ▶ Amennyiben valaki lenyelte a gombemet: Ne végezzen hánytatást. Ez ahhoz vezethet, hogy az elem bent ragad a nyelőcsőben. Azonnal forduljon orvoshoz.
- Az állítólag teljesen lemerült akkumulátor továbbra is veszélyes rövidzárlati áramot biztosít, vagy szivároghat. Súlyos személyi sérülések és anyagi károk keletkezhetnek.
  - ▶ Tartsa be a törvény által előírt ártalmatlanítási előírásokat. A lemerült elemeket azon-

nal ártalmatlanítsa. Ne bontsa alkotórészeire és ne dobja tűzbe.

## 5 A magasnyomású tisztítóberendezés felkészítése használatra

### 5.1 A magasnyomású tisztítóberendezés felkészítése használatra

Minden munkakezdés előtt a következő lépéseket kell megtenni:

- ▶ Bizonyosodjon meg arról, hogy a magasnyomású tisztítóberendezés, a magasnyomású tömlőcsatlakozó és a csatlakozóvezeték biztonságos állapotban vannak,  4.6.
- ▶ Tisztítsa meg a magasnyomású tisztítóberendezést,  14.2.
- ▶ Amennyiben vízsűrőt használ: Ellenőrizze a vízsűrőt szennyezettség szempontjából és szennyezettség esetén tisztítsa meg,  14.5.
- ▶ Állítsa a magasnyomású tisztítóberendezést egy csúszás- és billenésbiztos, rögzített, sima talpazatra.
- ▶ Teljesen tekerdse le a magasnyomású tömlőt a tömlődobról,  10.2.
- ▶ Szerelje fel a szórópisztolyt,  6.3.
- ▶ Szerelje fel a szórócsövet,  6.4.
- ▶ Amennyiben fúvókát használ: Szerelje fel a fúvókát,  6.5.
- ▶ Amennyiben tisztítószert használ: Dolgozzon tisztítószerezellel és a tisztítószeres flakonnal,  10.6.
- ▶ Csatlakoztassa a vizet,  7.
- ▶ Csatlakoztassa a hálózathoz a magasnyomású tisztítóberendezést,  8.
- ▶ Amennyiben nem tudja az összes lépést kivitelezni: Ne használja a magasnyomású tisztítóberendezést – forduljon egy STIHL márkaszervizhez.

## 6 A magasnyomású tisztítóberendezés összeszerelése

### 6.1 A magasnyomású tisztítóberendezés összeszerelése

Fogantú felszerelése tömlődobbal együtt

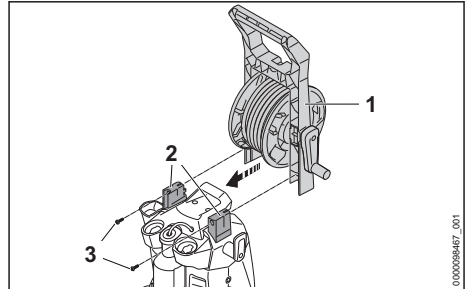

- ▶ Tolja a fogantút (1) a tartókra (2).
- ▶ Csavarja be a csavarokat (3) és húzza meg szorosra.

#### Tömlődob csatlakoztatása

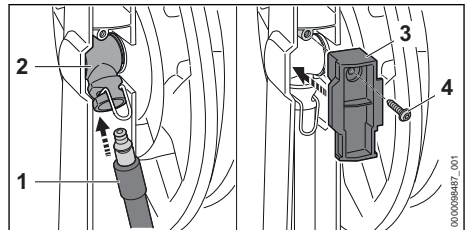

- ▶ Helyezze be a csöcsönkot (1) a csatlakozóba (2).
- ▶ A csöcsönk (1) hallhatóan bekattan.
- ▶ Rögzítse a borítást (3) csavarral (4).

#### A fúvókák behelyezése

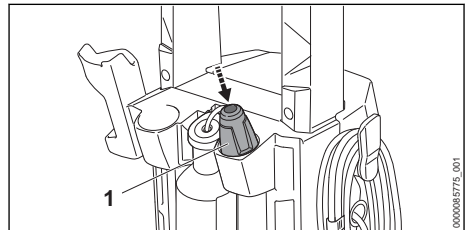

- ▶ Helyezze be a 3 az 1-ben fúvókát (1).

## 6.2 Az elemek behelyezése

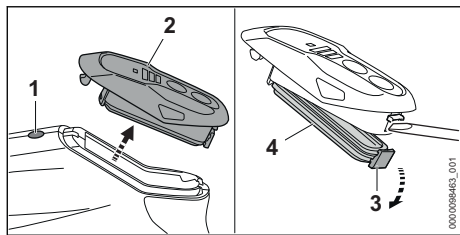

- ▶ Nyomja le a reteszelőgombot (1).
- ▶ Vegye le a kezelőtáblát (2).
- ▶ Nyissa ki a kikapcsolókart (3).
- ▶ Vegye le a fedelet (4).

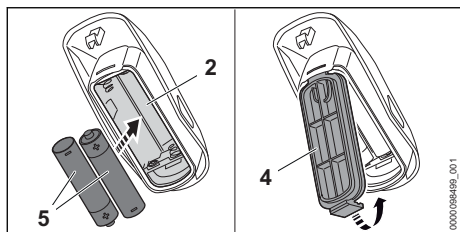

- ▶ Helyezze be az elemeket (5) a polaritásnak megfelelően (+/-) a kezelőtáblába (2).
- ▶ Zárja le a fedelet (4).
- ▶ Helyezze be a kezelőtáblát a szórópisztolyba. A kezelőtábla hallhatóan bekattan.

## 6.3 A szórópisztoly felszerelése és leszerelése

### 6.3.1 A szórópisztoly felszerelése

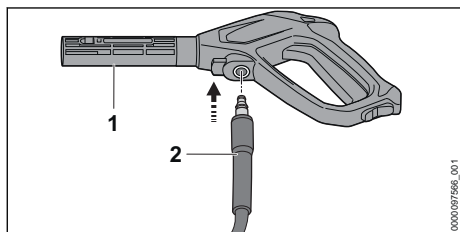

- ▶ Tolja be a csőcsonkoy (2) a szórópisztolyba (1).
- ▶ A csőcsonk (2) hallhatóan bekattan.
- ▶ Amennyiben a csőcsonkot (2) nehezen tudja betolni a szórópisztolyba (1): Zsírozza be a csőcsonkon (2) lévő tömitést szerelvényzsírral.

### 6.3.2 A szórópisztoly leszerelése

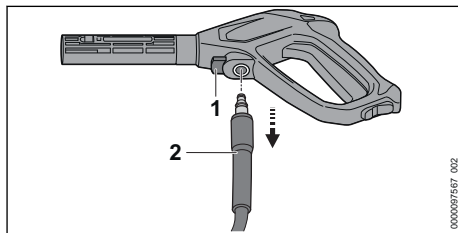

- ▶ Nyomja le a záremeltyűt (1), és tartsa lenyomva.
- ▶ Húzza ki a csőcsonkot (2).

## 6.4 A szórócső felszerelése és leszerelése

### 6.4.1 A szórócső felszerelése

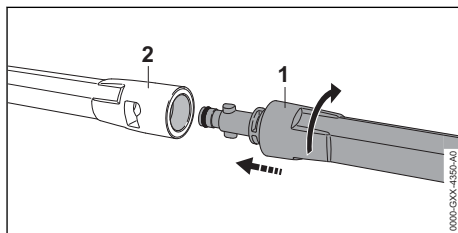

- ▶ Tolja be a szórócsövet (1) a szórópisztolyba (2).
- ▶ Forgassa a szórócsövet (1) addig, amíg az bekattan.
- ▶ Amennyiben a szórócsövet (1) nehezen tudja betolni a szórópisztolyba (2): Zsírozza be a szórócsövön (1) lévő tömitést szerelvényzsírral.

### 6.4.2 A szórócső leszerelése

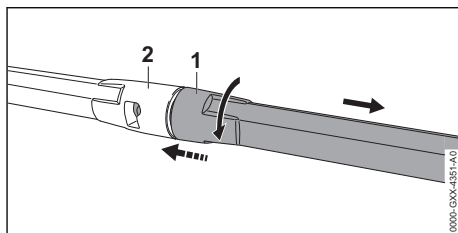

- ▶ Nyomja össze a szórócsövet (1) és a szórópisztolyt (2) és forgassa ütközésig.
- ▶ Húzza szét a szórócsövet (1) és a szórópisztolyt (2).

## 6.5 A fúvóka felszerelése és leszerelése

### 6.5.1 A fúvóka felszerelése

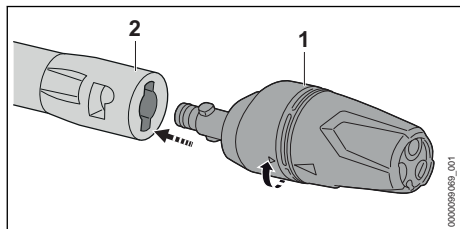

- ▶ Tolja a fúvókát (1) a robbantócsőbe (2).
- ▶ Forgassa a fúvókát (1) addig, amíg az be nem kattann.
- ▶ Amennyiben a fúvókát (1) nehezen tudja betolni a robbantócsövet (2): Zsírozza be a fúvókán (1) lévő tömitést szerelvényzsírral.

### 6.5.2 A szórófej leszerelése

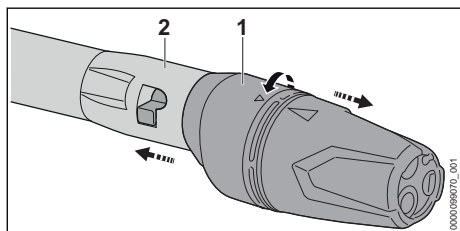

- ▶ Nyomja össze a fúvókát (1) és a robbantócsövet (2), és fordítsa őket, amennyire csak tudnak.
- ▶ Húzza szét a fúvókát (1) és a szórócsövet (2).

## 7 Vízforráshoz való csatlakoztatás

### 7.1 A magasnyomású tisztítóberendezés csatlakoztatása a víz-hálózathoz

#### A vízszűrő csatlakoztatása

Ha a nagynyomású mosót homokot tartalmazó vízzel vagy ciszternából származó vízzel működtetik, akkor a nyomásmosóhoz vízszűrőt kell csatlakoztatni. A vízszűrő kiszűri a homokot és a piszkot a vízből és az által megóvja a magasnyomású tisztítóberendezés alkatrészeit a sérüléstől.

A magasnyomású tisztítóberendezés csomagja piactól függően tartalmazhatja a vízszűrőt is.

- ▶ Csavarja le a csőcsonkot.

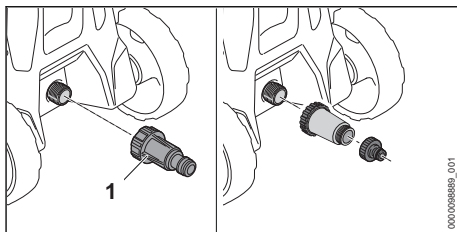

- ▶ Fordítsa a vízszűrőt (1) a vízcsatlakozásra, és húzza meg kézzel.

#### A víztömlő csatlakoztatása

A víztömlőnek a következő követelményeknek kell megfelelnie:

- A víztömlő 1/2" átmérővel rendelkezik.
- A víztömlő 10 m és 25 m közötti hosszúságú.
- ▶ Csatlakoztassa a víztömlőt a vízcsaphoz.
- ▶ Teljesen nyissa ki a vízcsapot és öblítse ki a víztömlőt vízzel.

A homok és a piszkó kimosódik a víztömlőből. A víztömlő légtelenedik.

- ▶ Zárja el a vízcsapot.

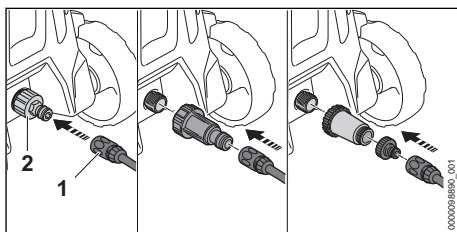

- ▶ Tolja rá a csatlakozót (1) a csőcsonkra (2). A csatlakozó (1) hallhatóan bekattan.
- ▶ Teljesen nyissa ki a vízcsapot.
- ▶ Amennyiben szórócsövet szerelték fel a szórópisztolyra: Szerelje le a szórócsövet.
- ▶ Addig nyomja a szórópisztoly karját, hogy egyenes vízszög lépjen ki a szórópisztolyból.
- ▶ Engedje el a szórópisztoly karját.
- ▶ Zárja le a szórópisztoly karját.
- ▶ A szórócső felszerelése.
- ▶ Szerelje fel a fúvókát.

### A víztömlő lehúzása

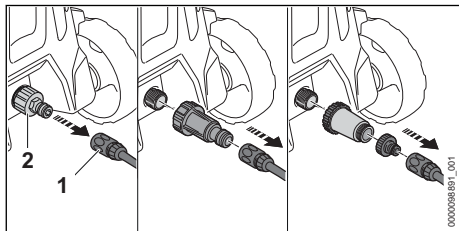

- ▶ Zárja el a vízcsapot.
- ▶ A csatlakozó kioldásához: Húzza meg vagy forgassa el a gyűrűt (1) és tartsa ott.
- ▶ Húzza le a csöcsconkról (2) a csatlakozót.

## 7.2 A magasnyomású tisztítóberendezés csatlakoztatása egy másik vízforráshoz

A magasnyomású tisztítóberendezés esővízgyűjtőkből, ciszternákból és folyó vagy álló vízből is képes vizet felszívni.

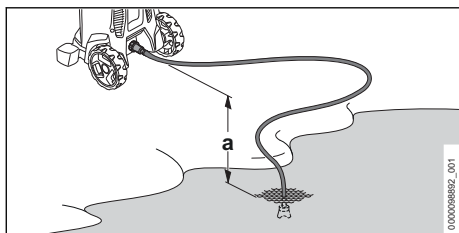

Ahhoz, hogy a vizet fel tudja szívni, a magasnyomású tisztítóberendezés és a vízforrás közötti szintbeli eltérés nem haladhatja meg a maximális szívási magasságot (a),  18.1.

Használja a megfelelő STIHL szívókészletet. A szívókészlethez tartozik egy speciális csatlakozóval ellátott víztömlő.

A megfelelő STIHL szívókészlet piactól függően együtt kapható a magasnyomású tisztítóberendezéssel.

### A vízsűrő csatlakoztatása

Ha a nagynyomású mosót esőhordókból, tartályokból, folyóvízből vagy állóvízből származó homokot tartalmazó vízzel működtetik, a nyomásoshozóhoz vízsűrőt kell csatlakoztatni.

A magasnyomású tisztítóberendezés csomagja piactól függően tartalmazhatja a vízsűrőt is.

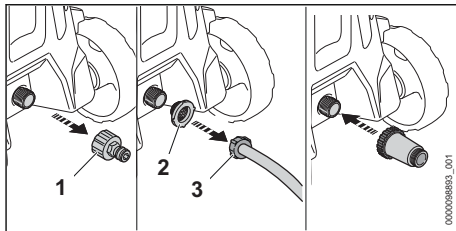

- ▶ Csavarja le a csöcsconkot (1).
- ▶ Helyezze be a vízbevezető szítát (2) a víztömlő (3) csatlakozójába.

### A víztömlő csatlakoztatása

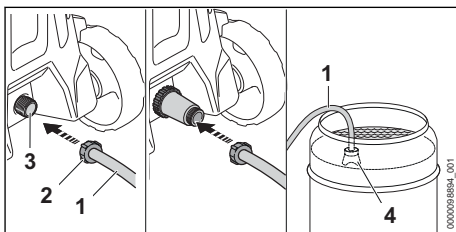

- ▶ A víztömlőt (1) úgy töltsze meg vízzel, hogy ne maradjon levegő a víztömlőben.
- ▶ Csavarja rá a csatlakozót (2) a magasnyomású tisztítóberendezés csatlakozócsonkjára (3) és húzza meg szorosra kézzel.
- ▶ Úgy eressze bele a szívóharangot (4) a vízforrásba, hogy a szívóharang (4) ne érintse a talajt.
- ▶ Amennyiben rá van szerelve a szórópisztoly a magasnyomású tömlőre: Szerelje le a szórópisztolyt.
- ▶ Tartsa lefelé a magasnyomású tömlőt.
- ▶ Addig tartsa bekapcsolva a magasnyomású tisztítóberendezést, amíg egyetlen sugár lép ki a magasnyomású tömlőből.

### TUDNIVALÓ

- Ha a nagynyomású mosó nem szívja be a vizet, a szivattyú kiszáradhat, és a nyomásosó károsodhat.
  - ▶ Ha két perc után nem jön ki víz a nagynyomású tömlőből: Kapcsolja ki a nagynyomású mosót és ellenőrizze a vízellátást.
- ▶ Kapcsolja ki a magasnyomású tisztítóberendezést.
- ▶ Szerelje fel a szórópisztolyt a magasnyomású tömlőre.
- ▶ Nyomja le a szórópisztoly karját és tartsa lenyomva.
- ▶ Kapcsolja be a magasnyomású tisztítóberendezést.

## 8 A magasnyomású tisztítóberendezés elektromos csatlakoztatása

### 8.1 A magasnyomású tisztítóberendezést hálózathoz való csatlakoztatása

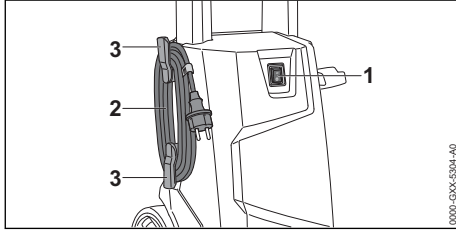

- ▶ Állítsa a szelepkapcsolót (1) a **0** állásba.
- ▶ Vegye le a csatlakozóvezetékét (2) a tartókról (3).
- ▶ Dugja a csatlakozóvezeték (2) hálózati csatlakozóját egy megfelelően beszerelt konnektorba.

## 9 A magasnyomású tisztítóberendezés bekapcsolása és kikapcsolása

### 9.1 A magasnyomású tisztítóberendezés bekapcsolása

Amikor a magasnyomású tisztítóberendezést bekapcsolják, kialakuló kedvezőtlen hálózati fel-tételek mellett feszültségingadozás jöhet létre. A feszültségingadozások negatív hatással lehetnek egyéb csatlakoztatott fogyasztókra.

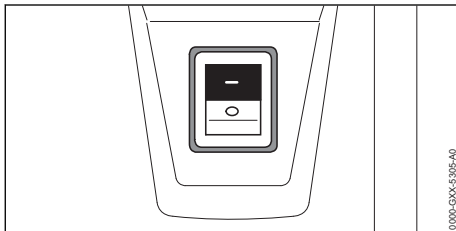

- ▶ Állítsa a billenőkapcsolót az **I** állásba.

### 9.2 A magasnyomású tisztítóberendezés kikapcsolása

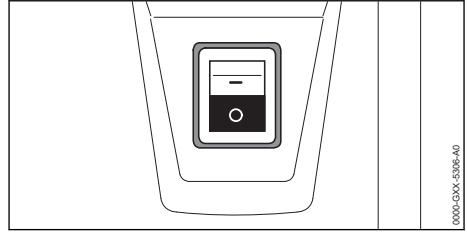

- ▶ Állítsa a szelepkapcsolót a **0** állásba.

## 10 A magasnyomású tisztítóberendezéssel való munkavégzés

### 10.1 A szórópisztoly tartása és vezetése

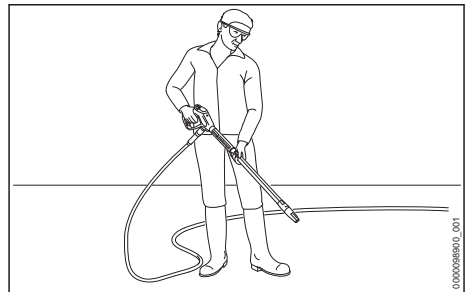

- ▶ A szórópisztolyt úgy tartsa egy kézzel a fogantyúnál fogva, hogy a hüvelykujja körbefogja a fogantyút.
- ▶ A szórócsövet úgy tartsa a másik kézzel, hogy a hüvelykujja körbefogja a szórócsövet.
- ▶ Irányítsa a fúvókát a talajra.

### 10.2 A magasnyomású tömlő leterkéselése

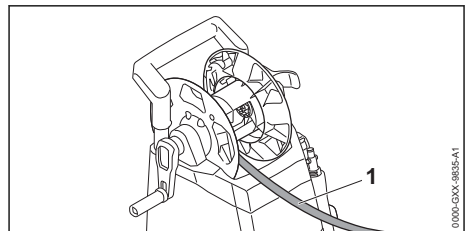

**FIGYELMEZTETÉS**

- Amikor elengedi a szórópisztoly karját, visszarúgás jön létre a magasnyomású víztömlőben. A visszarúgás következtében a magasnyomású tömlő kitágul. Amennyiben a magasnyomású tömlő nincs teljesen letekereselve a tömlődobról, a magasnyomású tömlőnek nincs elég helye a kitáguláshoz, és károsodhat. A víz magas nyomással ellenőrizetlenül távozik a környezetbe. Súlyos személyi sérülések és anyagi károk keletkezhetnek.
  - ▶ Teljesen tekeresse le a magasnyomású tömlőt.

- ▶ Teljesen tekeresse le a magasnyomású tömlőt (1).

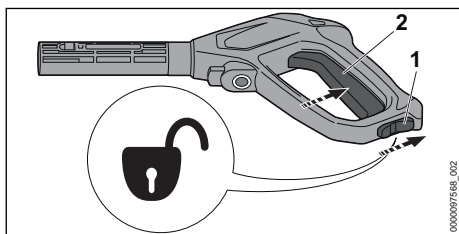
**10.3 A szórópisztoly karjának lenyomása és lezárása****A szórópisztoly karjának lenyomása**

- ▶ Állítsa a reteszelő kart (1) a helyzetébe  $\odot$ .
- ▶ Nyomja le a kart (2) és tartsa lenyomva. A magasnyomású szivattyú automatikusan kikapcsolódik és víz áramlik ki a fúvókából.

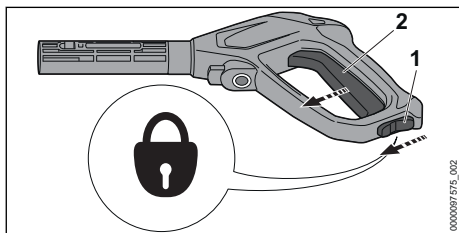
**Zárja le a szórópisztoly karját**

- ▶ Engedje el a kart (2). A magasnyomású szivattyú automatikusan kikapcsolódik és nem áramlik ki több víz a fúvókából. A magasnyomású tisztítóberendezés továbbra is be van kapcsolva.
- ▶ Állítsa a reteszelő kart (1) a helyzetébe  $\odot$ .

**10.4 Munkanyomás beállítása**

Használatától függően 3 teljesítményfokozatot lehet beállítani. A „TELJESÍTMÉNYFOKOZAT” LED-ek a beállított teljesítményszintet mutatják. Minél magasabb a teljesítményfokozat, annál nagyobb a munkavégzési nyomás.

Nagy munkavégzési nyomással tud dolgozni, ha makacs szennyeződésekkel kell eltávolítania.

Alacsony munkavégzési nyomással tud dolgozni, ha érzékeny felületekről kell eltávolítania makacs szennyeződésekkel.

- ▶ Kapcsolja be a magasnyomású tisztítóberendezést.

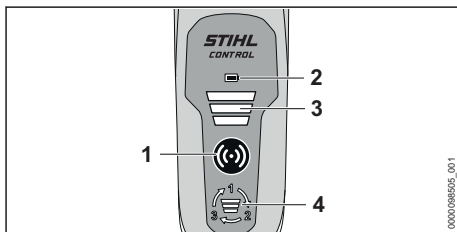

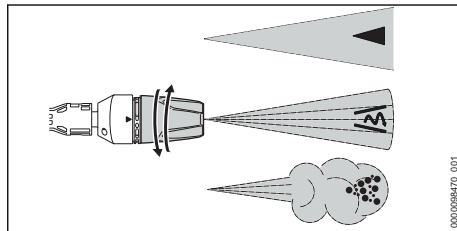

- ▶ Nyomja meg az aktiválógombot (1). Az aktiválógomb (1), az „AKKUMULÁTORKIJELEZŐ” LED (2) és a „TELJESÍTMÉNYFOKOZAT” LED (3) zöld színnel világít: A munkavégzési nyomás beállítható.
- ▶ Nyomja meg a nyomógombot (4). A következő teljesítményfokozat be van állítva. A harmadik teljesítményfokozat után ismét az első teljesítményfokozat következik.
- ▶ Nyomja meg annyiszor a nyomógombot (4), hogy a kívánt teljesítményfokozat legyen beállítva

A kezelőtábla 5 perc után automatikusan kikapcsol, amint a magasnyomású tisztítóberendezést kikapcsolják.

**10.5 Tisztítás**

A 3 az 1-ben fúvóka az alkalmazástól függően beállítható:

- A lapos sugarú fúvóka  $\blacktriangleleft$  alkalmas enyhébb és közepes szennyeződések letisztítására.

- A forgó fúvóka  érzékeny felületen lévő makacs szennyeződés eltávolítására alkalmas.
- A szórófúvóka  tisztítószerrel való tisztításra alkalmas.
- ▶ Irányítsa a vízugarat a tisztítás előtt a felület egy nem feltűnő helyére és ellenőrizze, hogy az nem sérül-e meg.
- ▶ Úgy válassza ki a fúvókának a tisztítandó felületről való távolságát, hogy a tisztítandó felület ne sérüljön meg.
- ▶ Úgy állítsa be a 3 az 1-ben fúvókát, hogy a tisztítandó felület ne sérüljön.
- ▶ Csak akkor állítsa el a 3 az 1-ben fúvókát, ha a szórópisztoly karja nincs lenyomva.

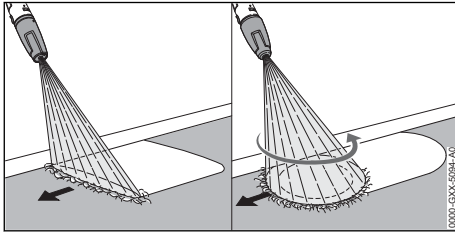

- ▶ A szóróberendezést a tisztítandó felület mentén egyenletesen mozgassa.
- ▶ Lassan és céltudatosan haladjon előre.

## 10.6 Munkavégzés tisztítószerrel

A tisztítószerek felerősíthetik a víz tisztító hatását.

A STIHL a STIHL tisztítószerek használatát javasolja.

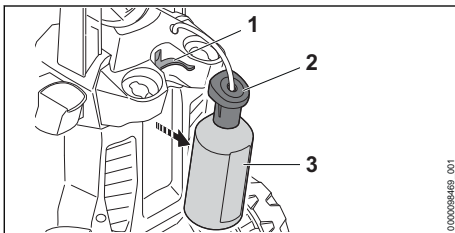

- ▶ Vegye ki a tisztítószeres palackot (3).
- ▶ Csavarja le a fedelet (2).
- ▶ A tisztítószert a tisztítószert használati utasításában leírt módon adagolja és használja.
- ▶ Csavarja fel a fedelet a tisztítószeres flakonra (3) és húzza meg szorosan kézzel.
- ▶ Helyezze be a tisztítószeres palackot (3) a magasnyomású tisztítóberendezésen lévő tartóba (1).

- ▶ Csavarja be a 3 az 1-ben fúvókát a  pozícióban és állítsa be a legmagasabb teljesítményszintet.

## 11 Munka után

### 11.1 Munkavégzés után

- ▶ Ha tisztítószert használtak: Öblítse ki a nagy nyomású tisztítószert.
- ▶ Kapcsolja ki a magasnyomású tisztítóberendezést, és húzza ki a hálózati csatlakozót a konnektorból.
- ▶ Amennyiben a magasnyomású tisztítóberendezés csatlakoztatva van a vízhálózathoz: Zárja el a vízcsapot.
- ▶ Nyomja le a szórópisztoly karját. A víznyomás lecsökken.
- ▶ Zárja le a szórópisztoly karját.
- ▶ Válassza le a magasnyomású tisztítóberendezést a vízforrásról.
- ▶ Szerelje le a víztömlőt.
- ▶ Szerelje le és tisztítsa meg a fúvókát és a szórócsövet.
- ▶ Szerelje le a szórópisztolyt és folyassa ki a maradék vizet a szórópisztolyból.
- ▶ Tisztítsa meg a magasnyomású tisztítóberendezést.

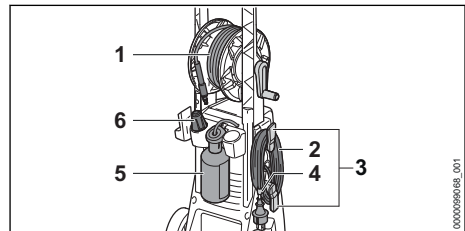

- ▶ Egyenletesen elosztva tekerse fel a magasnyomású tömlőt (1).
- ▶ Tekerje fel a csatlakozóvezetékét (2) a tartókra (3).
- ▶ Rögzítse a csatlakozóvezetékét (2) a kapcsolással (4).
- ▶ Helyezze be a tisztítószeres palackot (5).
- ▶ Helyezze be a fúvókát (6).

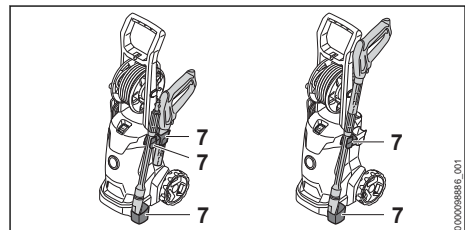



- ▶ A szóróberendezést a magasnyomású tisztítóberendezésen lévő tartókban (7) tárolja.

## 11.2 A magasnyomású tisztítóberendezés fagyálló szerrel való védelme

Amennyiben a magasnyomású tisztítóberendezést nem tudják fagybiztosan szállítani, a magasnyomású tisztítóberendezést glikol alapú fagyálló szerrel kell védeni. A fagyálló szer megakadályozza, hogy a víz a magasnyomású tisztítóberendezésben megfagyjon és hogy ezáltal a magasnyomású tisztítóberendezés megsérüljön.

- ▶ Szerelje le a szórócsövet.
- ▶ Csatlakoztasson egy lehetőleg rövid víztömlőt a magasnyomású tisztítóberendezéshez. Minél rövidebb a víztömlő, annál kevesebb fagyálló szer szükséges.
- ▶ A fagyálló szert a fagyálló szer használati útmutatóban leírt módon keverje.
- ▶ A fagyálló szert egy tiszta tartályba öntse bele.
- ▶ A víztömlőt merítse a fagyállószeres tartályba.
- ▶ Nyomja le a szórópisztoly karját és tartsa lenyomva.
- ▶ Kapcsolja be a magasnyomású tisztítóberendezést.
- ▶ A szórópisztoly karját addig tartsa lenyomva, hogy a fagyálló szer egyenes sugárban lövelljen ki a szórópisztolyból és irányítsa a szórópisztolyt a tartályba.
- ▶ Nyomja le többször a szórópisztoly karját majd engedje el.
- ▶ Kapcsolja ki a magasnyomású tisztítóberendezést, és húzza ki a hálózati csatlakozót a konnektorból.
- ▶ Szerelje le a szórópisztolyt és a víztömlőt, majd folyasson fagyálló szert a tartályba.
- ▶ A fagyálló szert előírászerűen és környezetbarát módon távolítsa el.

## 12 Szállítás

### 12.1 A magasnyomású tisztítóberendezés szállítása

- ▶ Kapcsolja ki a magasnyomású tisztítóberendezést, és húzza ki a hálózati csatlakozót a konnektorból.
- ▶ Ürítse ki a tisztítószer tartályát, vagy biztosítsa úgy, hogy ne tudjon felborulni, leesni vagy mozogni.

### A nagynyomású tisztító meghúzása vagy hordozása

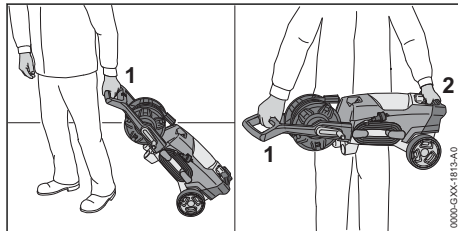

- ▶ A magasnyomású tisztítóberendezést a fogantyúnál (1) fogva húzza.
- ▶ A magasnyomású tisztítóberendezést a fogantyúnál (1) és a szállítófogantyúnál (2) fogva hordozza.

### A magasnyomású tisztítóberendezés járműben történő szállítása

- ▶ Rögzítse a nagynyomású mosót úgy, hogy az ne borulhasson fel vagy mozdulhasson el.
- ▶ Amennyiben a magasnyomású tisztítóberendezést nem tudja fagytól védve szállítani: Védje a magasnyomású tisztítóberendezést fagyálló szerrel.

## 13 Tárolás

### 13.1 A magasnyomású tisztítóberendezés tárolása

- ▶ Kapcsolja ki a magasnyomású tisztítóberendezést és húzza ki a hálózati csatlakozót a konnektorból.
- ▶ A magasnyomású tisztítóberendezést úgy tárolja, hogy a következő feltételek teljesüljenek:
  - A magasnyomású tisztítóberendezés tárolása gyermekektől távol történik.
  - A magasnyomású tisztítóberendezés tiszta és száraz.
  - A magasnyomású tisztítóberendezés zárt helyiségben van.
  - A magasnyomású tisztítóberendezés 0 °C-nál magasabb hőmérsékleten van.
  - Amennyiben a magasnyomású tisztítóberendezést nem tudja fagybiztosan tárolni: Védje a magasnyomású tisztítóberendezést fagyálló szerrel.

## 14 Tisztítás

### 14.1 Magasnyomású tisztítóberendezés öblítése

Ha tisztítószeret használtak:

- ▶ Tisztítószeres palack eltávolítani és kiüríteni.
- ▶ A tisztítószere-maradványokat a tisztítószere használati utasításában leírtak szerint ártalmatlanítsa.
- ▶ Tisztítószeres palack öblítse ki tiszta vízzel.
- ▶ Helyezze be a tisztítószeres palackot.
- ▶ Csavarja be a 3 az 1-ben fúvókát a pozícióban és állítsa be a legmagasabb teljesítményfokozatot.
- ▶ A magasnyomású tisztítóberendezés bekapcsolása és öblítse le tiszta vízzel körülbelül 30 másodpercig.

## 14.2 A magasnyomású tisztítóberendezést és a tartozékok tisztítása

- ▶ Kapcsolja ki a magasnyomású tisztítóberendezést, és húzza ki a hálózati csatlakozót a konnektorból.
- ▶ Tisztítsa meg a magasnyomású tisztítóberendezést, a magasnyomású tömlőt, a szórópisztolyt és a tartozékokat egy nedves ronggyal.
- ▶ A magasnyomású tisztítóberendezés csőcsonkjait és tengelykapcsolóit, valamint a szórópisztolyon lévő magasnyomású tömlőt egy nedves ronggyal tisztítsa.
- ▶ Tisztítsa meg a szellőzőnyílásokat ecsettel.

## 14.3 A fúvóka és a szórócső tisztítása

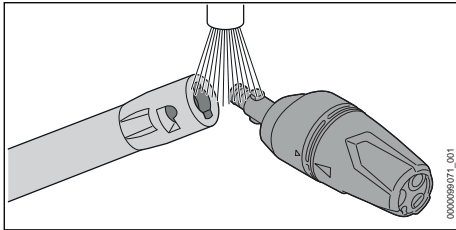

- ▶ Öblítse le a fúvókát és a szórócsövet folyó víz alatt és törölje meg egy ronggyal.

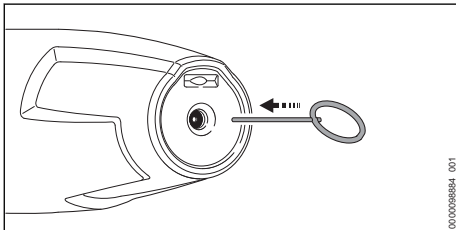

- ▶ Amennyiben a fúvóka eltömődött: Tisztítsa meg a fúvókát a tisztítófúvóval.

## 14.4 A vízbevezető szita tisztítása

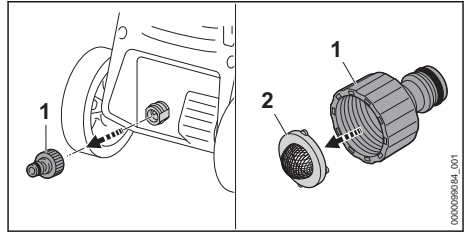

- ▶ Csavarja le a vízcsatlakozó csőcsonkját (1).
- ▶ Vegye ki a vízbevezető szitát (2) a csőcsonkból.
- ▶ Öblítse le a vízbevezető szitát (2) folyó víz alatt.
- ▶ Helyezze be a vízbevezető szitát (2) a csőcsonkba.
- ▶ Csavarja fel a csőcsonkot (1) és szorosan húzza meg kézzel.

## 14.5 A vízsűrő tisztítása

A tisztításhoz a vízsűrőt szét kell szerelni.

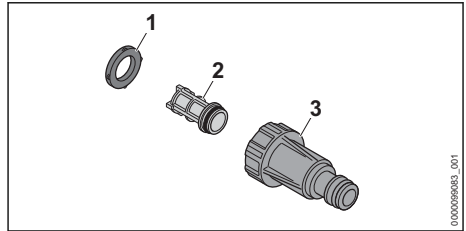

- ▶ Vegye ki a tömitést (1) a szűrőházból (3).
- ▶ Vegye ki a szűrőt (2) a szűrőházból (3).
- ▶ Folyó vízben öblítse le a tömitést (1) és a szűrőt (2).
- ▶ Zsírozza be a tömitést (1) szerelvényzsírral.
- ▶ Szerelje össze ismét a vízsűrőt.

## 15 Karbantartás

### 15.1 Karbantartási időközök

A karbantartási időközök a környezeti feltételek és a munkafeltételek függvényei. A STIHL cég az alábbi karbantartási intervallumokat ajánlja:

Havonta

- ▶ A vízbevezető szita tisztítása

## 16 Javítás

### 16.1 A magasnyomású tisztítóberendezés javítása





A felhasználó nem tudja a magasnyomású tisztítóberendezést és a tartozékokat saját maga megjavítani.



► Amennyiben a magasnyomású tisztítóberendezés vagy a tartozékok megsérültek: Ne

használja a magasnyomású tisztítóberendezést vagy a tartozékokat, és forduljon egy STIHL márkaszervizhez.

## 17 Hibaelhárítás

### 17.1 A magasnyomású tisztítóberendezés üzemzavarainak elhárítása

Üzemzavar	Oka	Megoldás
A magasnyomású tisztítóberendezés nem indul be annak ellenére, hogy a szórópisztoly karja le van nyomva.	A csatlakozóvezeték vagy a hosszabbítóvezeték dugaszos csatlakozója nincs bedugva.	► Dugja be a csatlakozóvezeték vagy a hosszabbítóvezeték dugaszos csatlakozóját.
	A megszakító (biztosíték) vagy a maradékáramú készülék kioldott. Az áramkör elektromosan túl van terelve vagy meghibásodott.	► Keresse meg a kioldás okát és hárítsa el. Helyezze be a megszakítót (biztosítékot) vagy a maradékáramú eszközt. ► Kapcsolja ki az ugyanazon áramkörre csatlakoztatott áramfogyasztókat.
	A konnektor biztosítéka túl gyenge.	► A csatlakozóvezeték dugaszát egy megfelelő biztosítékkal rendelkező konnektorba dugja,  18.1.
	A hosszabbítóvezeték nem megfelelő keresztmetszetű.	► Megfelelő keresztmetszetű hosszabbítóvezetékkel használjon,  18.2
	A hosszabbítóvezeték túl hosszú.	► Megfelelő hosszúságú hosszabbítóvezetékkel használjon,  18.2
	Az elektromotor túl meleg.	► A magasnyomású tisztítóberendezést hagyja lehűlni 5 percig. ► Tisztítsa meg a fűvókát.
A magasnyomású tisztítóberendezés nem indul be a bekapcsoláskor. Az elektromotor bűgő hangot hallat.	A hálózati feszültség túl alacsony.	► Nyomja le a szórópisztoly karját, tartsa lenyomva és kapcsolja be a magasnyomású tisztítóberendezést. ► Kapcsolja ki az ugyanazon áramkörre csatlakoztatott áramfogyasztókat.
	A hosszabbítóvezeték nem megfelelő keresztmetszetű.	► Megfelelő keresztmetszetű hosszabbítóvezetékkel használjon,  18.2
	A hosszabbítóvezeték túl hosszú.	► Megfelelő hosszúságú hosszabbítóvezetékkel használjon,  18.2
A magasnyomású tisztítóberendezés üzem közben kikapcsolódik.	A csatlakozóvezeték vagy a hosszabbítóvezeték dugaszos csatlakozóját kihúzták a konnektorból.	► Dugja be a csatlakozóvezeték vagy a hosszabbítóvezeték dugaszos csatlakozóját.
	A megszakító (biztosíték) vagy a maradékáramú készülék kioldott. Az áramkör elektromosan túl van terelve vagy meghibásodott.	► Keresse meg a kioldás okát és hárítsa el. Helyezze be a megszakítót (biztosítékot) vagy a maradékáramú eszközt. ► Kapcsolja ki az ugyanazon áramkörre csatlakoztatott áramfogyasztókat.

Üzemzavar	Oka	Megoldás
	A konnector biztosítéka túl gyenge.	▶ A csatlakozóvezeték dugaszát egy megfelelő biztosítékkal rendelkező konnectorba dugja,  18.1.
	Az elektromotor túl meleg.	▶ A magasnyomású tisztítóberendezést hagyja lehűlni 5 percig. ▶ Tisztítsa meg a fűvókát.
A magasnyomású szivattyú ismét be- és kikapcsol anélkül, hogy megnyomná a szórópisztoly karját.	A magasnyomású szivattyú, a magasnyomású tömlő vagy a szóróberendezés tömítetlen.	▶ Vizsgáltsa meg a magasnyomású tisztítóberendezést egy STIHL márkaszervizben.
Az üzemi nyomás ingadozik vagy lecsökken.	Vízhiány áll fenn.	▶ Nyissa meg a vízcsapot teljesen. ▶ Bizonyosodjon meg arról, hogy megfelelő mennyiségű víz áll rendelkezésre.
	A fűvóka eltömődött.	▶ Tisztítsa meg a fűvókát.
	A vízbevezető szita vagy a vízsűrő el vannak tömődve.	▶ Tisztítsa meg a vízbevezető szitát és a vízsűrőt.
	A magasnyomású szivattyú, a magasnyomású tömlő vagy a szóróberendezés tömítetlen vagy hibás.	▶ Vizsgáltsa meg a magasnyomású tisztítóberendezést egy STIHL márkaszervizben.
A víz sugárnak megváltozott a formája.	A fűvóka eltömődött.	▶ Tisztítsa meg a fűvókát.
	A fűvóka elkopott.	▶ Cserélje ki a fűvókát.
A gép tisztítószerrel nem szív fel.	A tisztítószeres palack üres.	▶ Töltse fel a tisztítószeres palackot tisztítószerrel.
	Elszennyeződött a tisztítószeres palackban lévő szűrő.	▶ Folyó vízben öblítse le a szűrőt.
A magasnyomású tisztítóberendezés, a magasnyomású tömlő, a szórópisztoly vagy a szórócső nehezen illeszthetőek össze.	A csatlakozások tömítései nincsenek bezsírozva.	▶ Zsírozza be a tömítéseket.  17.2
Az „AKKUMULÁTOR KIJELEZŐ” LED pirosan villog.	A kezelőtáblában lévő elemek lemerültek.	▶ Helyezze be az új elemeket a kezelőtáblába.
Az aktiválógomb zölden villog.	A magasnyomású tisztítóberendezés és a kezelőtábla közötti kapcsolat már nem áll fenn.	▶ Kapcsolja ki a magasnyomású tisztítóberendezést. ▶ Csökkentse a távolságot a szórópisztoly és a magasnyomású tisztítóberendezés között. ▶ Kapcsolja be a magasnyomású tisztítóberendezést és a kezelőtáblát.

## 17.2 A tömítések megszírozása

- ▶ Zsírozza be a tömítéseket (1) szerelvényzsírral.

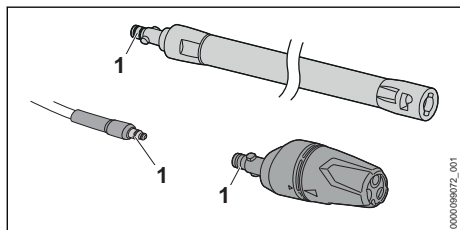

## 18 Műszaki adatok

### 18.1 Magasnyomású tisztítóberendezés STIHL RE 100.0 PLUS CONTROL

**Kivitel: 220 V - 230 V / 50 Hz**

- Biztosíték („C” vagy „K” jelleggörbe): 10 A
- Teljesítményfelvétel: 2,1 kW
- Megengedett legnagyobb hálózati impedancia: 0,38 ohm
- elektromos védelmi osztály: II
- elektromos védelmi fokozat: IPX5
- Üzemi nyomás (p): 11 MPa (110 bar)
- Engedélyezett max. nyomás (p max.): 15 MPa (150 bar)
- Max. vízbevezetési nyomás (p in max.): 1 MPa (10 bar)
- Max. vízáteresztő képesség (Q max.): 7,6 l/min (450 l/h)
- Min. vízáteresztő képesség (Q min): 5,8 l/min (350 l/h)
- Max. szívási magasság: 0,5 m
- Max. vízhőmérséklet nyomás alatti üzemmódban (t in max): 40 °C
- Max. vízhőmérséklet szívó üzemmódban: 20 °C
- Méretek
  - Hosszúság: 340 mm
  - Szélesség: 320 mm
  - Magasság: 880 mm
- A magasnyomású tömlő hossza: 7 m
- Tömeg (m) felszerelt szóróberendezéssel: 9 kg
- Jóváhagyott akkumulátorok: AAA besorolású ALKALINE akkumulátorok (IEC-méret LR03)
- Frekvenciasáv: ISM sáv 2,4 GHz
- Max. sugárzott átviteli teljesítmény: 13 mW
- Hatósugár: kb. 16 m. A jelerősség a környezeti feltételektől függ.

A nyomásfüggő adatokat 0,3 MPa (3 bar) bemeleti nyomáson mértük.

### 18.2 Hosszabbítóvezetékek

Amennyiben hosszabbítóvezetékét használ, annak rendelkeznie kell egy védővezetékkel, és annak ereinek a feszültségtől és a hosszabbítóvezeték hosszától függően legalább a következő átmérővel kell rendelkezniük:

**Amennyiben a teljesítménytáblán a névleges feszültség 220 V és 240 V közötti:**

- Vezetékhoossz 20 m-ig: AWG 15 / 1,5 mm<sup>2</sup>

- Vezetékhoossz 20 m-től 50 m-ig: AWG 13 / 2,5 mm<sup>2</sup>

**Amennyiben a teljesítménytáblán a névleges feszültség 100 V és 127 V közötti:**

- Vezetékhoossz 10 m-ig: AWG 14 / 2,0 mm<sup>2</sup>
- Vezetékhoossz 10 m-től 30 m-ig: AWG 12 / 3,5 mm<sup>2</sup>

### 18.3 Zaj- és rezgésértékek

A zajszint K-értéke 2 dB(A). A zajteljesítményszint K-értéke 2 dB(A). A rezgésértékek K-értéke 2 m/s<sup>2</sup>.

- Zajszint L<sub>pA</sub> az EN 60335-2-79 szerint mérve: 80 dB(A)
- Zajteljesítményszint L<sub>WA</sub> az EN 60335-2-79 szerint mérve: 89 dB(A)
- Rezgésérték a<sub>h</sub> az EN 60335-2-79, szerint mérve: Lapos sugárfűvoka: ≤ 2,5 m / s<sup>2</sup>.

A 2002/44/EK irányelv munkaadókra vonatkozó rezgéssel kapcsolatos előírásainak betartásáról szóló információk a [www.stihl.com/vib](http://www.stihl.com/vib) webhelyen található.

### 18.4 REACH

A REACH megnevezés az Európai Unió által meghatározott előírás a kémiai anyagok regisztrálásához, értékeléséhez és engedélyezéséhez.

A REACH rendelet betartásához szükséges információkról a [www.stihl.com/reach](http://www.stihl.com/reach) oldalon tájékozódhat.

## 19 Pótalkatrészek és tartozékok

### 19.1 Pótalkatrészek és tartozékok

**STIHL** Ezek a szimbólumok eredeti STIHL pótalkatrészeket és eredeti STIHL tartozékokat jelölnek.

A STIHL eredeti STIHL pótalkatrészek és eredeti STIHL tartozékok használatát ajánlja.

A STIHL a folyamatos piacfigyelés ellenére sem tudja megítélni más gyártók pótalkatrészeit és tartozékait megbízhatóság, biztonság és alkalmasság tekintetében, valamint a STIHL nem tud azok alkalmazásáért felelősséget vállalni.

Eredeti STIHL pótalkatrészek és eredeti STIHL tartozékok STIHL márkakereskedésben kaphatók.

## 20 Ártalmatlanítás

### 20.1 A magasnyomású tisztítóberendezés ártalmatlanítása

A hulladékkezeléssel kapcsolatos információk a helyi hatóságoknál vagy STIHL márkaszervizben beszerezhetők.

A szakszerűtlen ártalmatlanítás károsíthatja az egészséget és megterhelheti a környezetet.

- ▶ A STIHL termékeket a csomagolással együtt vigye el újrahasznosítás céljából egy megfelelő gyűjtőhelyre a helyi előírásoknak megfelelően.
- ▶ Tilos a háztartási szemétkébe kidobni.

## 21 EK Megfelelőségi nyilatkozat

### 21.1 Magasnyomású tisztítóberendezés STIHL RE 100.0 PLUS CONTROL

ANDREAS STIHL AG & Co. KG  
Badstraße 115  
D-71336 Waiblingen

Németország

teljes felelőssége tudatában nyilatkozik, hogy a

- Kivétel: Magasnyomású tisztítóberendezés
- Gyártó márkaneve: STIHL
- Típus: RE 100.0 PLUS CONTROL
- Sorozatszám: RE02

megfelel a 2011/65/EU, 2006/42/EK, 2014/30/EU, 2014/53/EU irányelvek vonatkozó előírásainak, tervezése és kivitelezése pedig összhangban áll az alábbi szabványok gyártás időpontjában érvényes verzióival: EN 60335-1, EN 60335-2-79, EN 55014-1, EN 55014-2, EN 61000-3-2, EN 61000-3-3, EN 62233, EN 62368-1, EN 300 440, EN 301 489-1, EN 301 489-3.

A mért és a garantált zajteljesítményszint meghatározása a 2000/14/EK irányelv V. függeléke szerint, az ISO 3744 szabványnak megfelelően történt.

- mért zajteljesítményszint: 89 dB(A)
- garantált zajteljesítményszint: 91 dB(A)

A műszaki dokumentációt az ANDREAS STIHL AG & Co. KG Produktzulassung részlege őrzi.

A gép gyártási éve, a gyártó ország és a gép száma a magasnyomású tisztítóberendezésen vannak feltüntetve.

Waiblingen, 2021. 07. 20.

ANDREAS STIHL AG & Co. KG

nevében 

Dr. Jürgen Hoffmann, Osztályvezető Produktzulassung Termékszabályozás

## 22 A gyártó UK/CA megfelelő-ségi nyilatkozata

### 22.1 Magasnyomású tisztítóberendezés STIHL RE 100.0 PLUS CONTROL

**UK  
CA**

ANDREAS STIHL AG & Co. KG  
Badstraße 115  
D-71336 Waiblingen

Németország

teljes felelőssége tudatában nyilatkozik, hogy a

- Kivétel: Magasnyomású tisztítóberendezés
- Gyártó márkaneve: STIHL
- Típus: RE 100.0 PLUS CONTROL
- Sorozatszám: RE02

megfelel az Egyesült Királyság szabályozásának The Restriction of the Use of Certain Hazardous Substances in Electrical and Electronic Equipment Regulations 2012, Supply of Machinery (Safety) Regulations 2008, Electromagnetic Compatibility Regulations 2016 és Radio Equipment Regulations 2017 vonatkozó rendelkezéseinek, és a gyártás napján érvényes következő szabványok verzióinak megfelelően lett kifejlesztve és gyártva: EN 60335-1, EN 60335-2-79, EN 55014-1, EN 55014-2, EN 61000-3-2, EN 61000-3-3, EN 62233, EN 62368-1, EN 300 440, EN 301 489-1, EN 301 489-3.

A mért és garantált hangteljesítményszint meghatározásához az Egyesült Királyság Noise Emission in the Environment by Equipment for use Outdoors Regulations 2001, Schedule 8 sza-

bályozását követték az ISO 3744 szabvány alkalmazásával.

- mért zajteljesítményszint: 89 dB(A)
- garantált zajteljesítményszint: 91 dB(A)

A műszaki dokumentációt az ANDREAS STIHL AG & Co. KG őrzi.

A gép gyártási éve, a gyártó ország és a gép száma a magasnyomású tisztítóberendezésen vannak feltüntetve.

Waiblingen, 2021. 07. 20.

ANDREAS STIHL AG & Co. KG



nevében

Dr. Jürgen Hoffmann, Osztályvezető Produktzulassung Termékszabályozás

## Índice

1	Prefácio.....	199
2	Informações relativas a este manual de instruções.....	199
3	Vista geral.....	200
4	Indicações de segurança .....	202
5	Tomar o aparelho de limpeza de alta pressão operacional.....	210
6	Montar o aparelho de limpeza de alta pressão.....	210
7	Conectar a uma fonte de abastecimento de água.....	212
8	Conectar eletricamente o aparelho de limpeza de alta pressão.....	214
9	Ligar e desligar o aparelho de limpeza de alta pressão.....	214
10	Trabalhar com o aparelho de limpeza de alta pressão.....	214
11	Após o trabalho.....	216
12	Transporte.....	217
13	Armazenamento.....	218
14	Limpeza.....	218
15	Fazer a manutenção.....	219
16	Reparar.....	219
17	Eliminação de avarias.....	219
18	Dados técnicos.....	221
19	Peças de reposição e acessórios.....	222
20	Eliminar.....	222
21	Declaração de conformidade CE.....	222

## 22 Declaração de conformidade UKCA..... 223

### 1 Prefácio

Estimados clientes,

ficamos muito satisfeitos pelo facto de ter escolhido a STIHL. Desenvolvemos e fabricamos os nossos produtos com a máxima qualidade e de acordo com as necessidades dos nossos clientes. Por isso, os produtos oferecem uma elevada fiabilidade mesmo sob condições de esforço extremo.

Também na assistência a STIHL é uma marca de excelência. O nosso revendedor autorizado garante aconselhamento e formação competente, e um acompanhamento técnico aprofundado.

STIHL apoia explicitamente uma gestão sustentável e responsável dos recursos naturais. Este manual de instruções pretende ajudá-lo a utilizar o seu produto STIHL de forma segura e respeitadora do ambiente durante um longo período de tempo.

Agradecemos a sua confiança e esperamos que aprecie o seu produto STIHL.

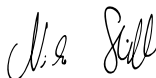

Dr. Nikolas Stihl

**IMPORTANTE! LER E GUARDAR ANTES DA UTILIZAÇÃO.**

## 2 Informações relativas a este manual de instruções

### 2.1 Documentos legais

São válidas as indicações de segurança locais.

- ▶ Além deste manual de instruções, devem ser lidos, compreendidos e guardados os seguintes documentos:
  - Manual de instruções e embalagem do acessório usado
  - Manual de instruções e embalagem do produto de limpeza usado

## 2.2 Identificação das advertências no texto

### ! PERIGRO

- A indicação chama a atenção para perigos que provocam ferimentos graves ou a morte.
  - ▶ As medidas mencionadas podem evitar ferimentos graves ou a morte.

### ! ATENÇÃO

- A indicação chama a atenção para perigos que **podem** provocar ferimentos graves ou a morte.
  - ▶ As medidas mencionadas podem evitar ferimentos graves ou a morte.

### AVISO

- A indicação chama a atenção para perigos que podem provocar danos materiais.
  - ▶ As medidas mencionadas podem evitar danos materiais.

## 2.3 Símbolos no texto



Este símbolo faz referência a um capítulo deste manual de instruções.

## 3 Vista geral

### 3.1 Aparelho de limpeza de alta pressão

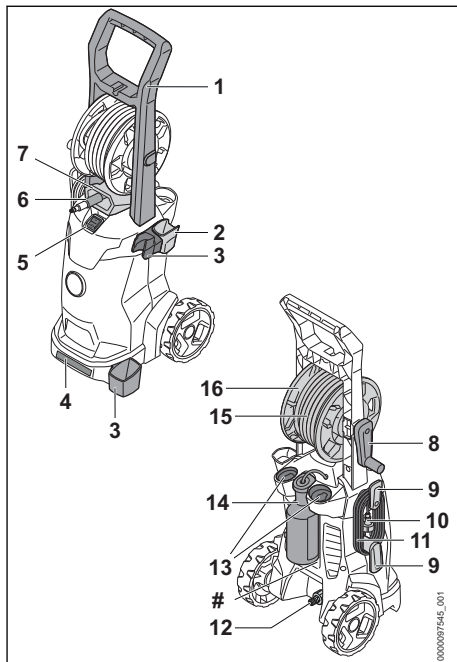

- 1 Cabo**  
O cabo serve para transportar e mover o aparelho de limpeza de alta pressão.
- 2 Suporte**  
O suporte destina-se a guardar a pistola de pulverização.
- 3 Suporte**  
O suporte destina-se a guardar o equipamento de pulverização.
- 4 Cabo de transporte**  
O cabo de transporte serve para transportar o aparelho de limpeza de alta pressão.
- 5 Interruptor basculante**  
O interruptor basculante serve para ligar e desligar o aparelho de limpeza de alta pressão.
- 6 Tubuladura**  
A tubuladura destina-se à ligação da mangueira de água.



**7 Abertura de guiamento**

A abertura de guiamento passa a mangueira de alta pressão da parte da frente para o tambor da mangueira.

**8 Manivela**

A manivela destina-se à rotação do tambor da mangueira.

**9 Suporte**

O suporte destina-se à remoção e ao armazenamento da linha de conexão e é rotativo.

**10 Ficha de rede**

A ficha de rede liga a linha de conexão a uma tomada.

**11 Cabo de ligação**

A linha de conexão liga o aparelho de limpeza de alta pressão à ficha de rede.

**12 Tubuladura**

A tubuladura destina-se à ligação da mangueira de água.

**13 Compartimentos**

Os compartimentos servem para guardar as tubeiras fornecidas.

**14 Garrafa com produtos de limpeza**

A garrafa com produtos de limpeza destina-se à limpeza com produtos de limpeza.

**15 Mangueira de alta pressão**

A mangueira de alta pressão conduz a água desde a bomba de alta pressão para a pistola de pulverização.

**16 Tambor da mangueira**

O tambor da mangueira destina-se a enrolar a mangueira de alta pressão.

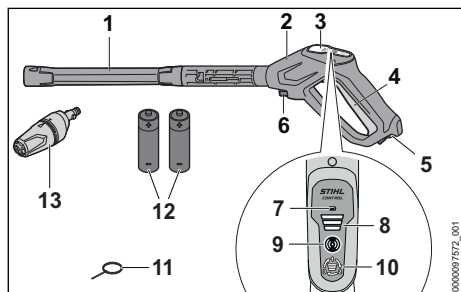
**# Placa de identificação com número da máquina****3.2 Equipamento de pulverização****1 Tubo de injeção**

O tubo de injeção une a pistola de pulverização com a tubeira.

**2 Pistola de pulverização**

A pistola de pulverização destina-se a segurar e conduzir o equipamento de pulverização.

**3 Painel de comando**

O painel de comando destina-se à indicação e ajuste da pressão de trabalho.

**4 Alavanca**

A alavanca abre e fecha a válvula presente na pistola de pulverização. A alavanca liga e desliga o jato de água.

**5 Alavanca retentora**

A alavanca de entalhe destrava a alavanca.

**6 Alavanca de bloqueio**

A alavanca de bloqueio segura a tubuladura na pistola de pulverização.

**7 LED "INDICAÇÃO DA PILHA"**

O LED mostra o nível de carga da pilha.

**8 LEDs "NÍVEL DA POTÊNCIA"**

Os LEDs indicam o nível de potência selecionado da pressão de trabalho.

**9 Tecla de ativação**

A tecla de ativação liga o painel de comando e mostra o estado através do LED.

**10 Tecla de pressão**

A tecla de pressão destina-se ao ajuste da pressão de trabalho.

**11 Agulha de limpeza**

A agulha de limpeza destina-se a limpar as tubeiras.

**12 Pilhas AAA (tamanho CEI LR03)**

As pilhas AAA alimentam a pistola de pulverização com energia.

**13 Tuba 3 em 1**

A tubeira 3 em 1 consiste numa tubeira com jato plano, numa tubeira do rotor e num pulverizador, e permite a adição de um produto de limpeza.

**3.3 Símbolos**

Os símbolos podem estar presentes no aparelho de limpeza de alta pressão, no equipamento de pulverização da tubeira 3 em 1 ou na garrafa com produtos de limpeza e têm o seguinte significado:



Nesta posição a tubeira com jato plano está regulada na tubeira 3 em 1.





Nesta posição a tubeira do rotor está regulada na tubeira 3 em 1.

 Nesta posição está regulado um jato de água fraco na tubeira 3 em 1 e pode ser misturado produto de limpeza.

 Ajustar a tubeira 3 em 1 apenas quando a alavanca da pistola de pulverização não estiver premida.

 A alavanca de entalhe desbloqueia a alavanca nesta posição.

 A alavanca de entalhe bloqueia a alavanca nesta posição.

 Antes do transporte, esvaziar ou segurar a garrafa com produtos de limpeza de forma que não tombe nem se mova.

 Não elimine o produto juntamente com o lixo doméstico.

 **LWA** Tornar o nível da potência sonora garantido comparável com as emissões de ruído de produtos conforme a Diretiva 2000/14/CE em dB(A).

**STIHL** Estes símbolos identificam peças de reposição originais da STIHL e acessórios originais da STIHL.

## 4 Indicações de segurança

### 4.1 Símbolos de aviso

Os símbolos de aviso presentes no aparelho de limpeza de alta pressão têm o seguinte significado:

 Siga as instruções de segurança e as respetivas medidas.

 Ler, compreender e guardar o manual de instruções.

 Usar óculos de proteção.

 Não virar o jato de água para pessoas nem animais.  
 Não virar o jato de água para equipamentos elétricos, ligações elétricas, tomadas nem linhas condutoras pela corrente.  
 Não virar o jato de água para aparelhos elétricos nem para o aparelho de limpeza de alta pressão.

 Caso a linha de conexão ou a linha de extensão esteja danificada: Tirar a ficha de rede da tomada.

 Não ligar o aparelho de limpeza de alta pressão diretamente à rede de água potável.

 Desligar o aparelho de limpeza de alta pressão durante pausas no trabalho, transporte, armazenamento, manutenção ou reparação.

 Não usar, transportar nem guardar o aparelho de limpeza de alta pressão com temperaturas abaixo de 0 °C.

### 4.2 Utilização prevista

O aparelho de limpeza de alta pressão STIHL RE 100.0 PLUS CONTROL destina-se, por exemplo, à limpeza de veículos, reboques, terraços, caminhos e fachadas.

O aparelho de limpeza de alta pressão não está previsto para uma utilização industrial.

O aparelho de limpeza de alta pressão não deve ser usado à chuva.

### ▲ ATENÇÃO

■ Caso o aparelho de limpeza de alta pressão não seja usado conforme o previsto, podem ocorrer ferimentos graves ou mortais em pessoas e danos materiais.

► Usar o aparelho de limpeza de alta pressão tal como descrito neste manual de instruções.

O aparelho de limpeza de alta pressão STIHL RE 100.0 PLUS CONTROL não pode ser aplicado no seguinte:

- Limpeza de fibrocimento e superfícies semelhantes
- Limpeza de superfícies que estejam pintadas ou lacadas com tintas que contêm chumbo
- Limpeza de superfícies que entrem em contacto com produtos alimentares
- Limpeza do próprio aparelho de limpeza de alta pressão

### 4.3 Requisitos ao nível do utilizador

### ▲ ATENÇÃO

■ Utilizadores sem formação não conseguem identificar nem avaliar os perigos do aparelho de limpeza de alta pressão. O utilizador ou outras pessoas podem ferir-se com gravidade ou perder a vida.

► Ler, compreender e guardar o manual de instruções.



- ▶ Caso o aparelho de limpeza de alta pressão seja entregue a uma outra pessoa: entregar o manual de instruções.
- ▶ Certifique-se de que o utilizador cumpre os seguintes requisitos:
  - O utilizador está descansado.
- Esta máquina não pode ser usada por pessoas (incluindo crianças) com capacidades físicas, sensoriais ou mentais diminuídas ou com insuficiente experiência e conhecimentos.
- O utilizador consegue identificar e avaliar os riscos do aparelho de limpeza de alta pressão.
- O utilizador é maior de idade ou o utilizador é devidamente formado numa atividade sob supervisão, de acordo com a regulamentação nacional.
- O utilizador recebeu uma formação de um revendedor especializado da STIHL ou de uma pessoa tecnicamente competente, antes de usar o aparelho de limpeza de alta pressão pela primeira vez.
  - O utilizador não pode estar sob a influência de álcool, medicamentos ou drogas.
- ▶ Caso existam dúvidas: consultar um revendedor especializado da STIHL.

## 4.4 Vestuário e equipamento

### ⚠ ATENÇÃO

- Durante o trabalho é possível que objetos sejam arremessados a alta velocidade. O utilizador pode ferir-se.
  - ▶ Usar óculos de proteção justos. Os óculos de proteção adequados foram testados segundo a norma europeia EN 166 ou as prescrições nacionais, e podem ser adquiridos no comércio com a respetiva identificação.
- ▶ Usar mangas compridas e justas e calças compridas.
- Durante o trabalho podem formar-se aerossóis. Os aerossóis inalados podem prejudicar a saúde e provocar reações alérgicas.
  - ▶ Executar uma avaliação de riscos em função da superfície a ser limpa e do ambiente em redor.
  - ▶ Se a avaliação de riscos concluir que há formação de aerossóis: Usar uma máscara antipoeira da classe de proteção FFP2 ou de uma classe de proteção comparável.
- O utilizador pode escorregar caso use calçado desadequado. O utilizador pode ferir-se.
  - ▶ Usar calçado fechado e resistente com solas antiderrapantes.



## 4.5 Zona de trabalho e meio circundante

### ⚠ ATENÇÃO

- Pessoas não envolvidas, crianças e animais não conseguem identificar nem avaliar os riscos do aparelho de limpeza de alta pressão e de objetos projetados a alta velocidade. Pessoas não envolvidas, crianças e animais podem ferir-se com gravidade e podem ocorrer danos materiais.
  - ▶ Manter pessoas não envolvidas, crianças e animais afastadas da zona de trabalho.
  - ▶ Não deixar o aparelho de limpeza de alta pressão sem supervisão.
  - ▶ Assegurar que as crianças não conseguem brincar com o aparelho de limpeza de alta pressão.

- Pode ocorrer um choque elétrico caso se trabalhe à chuva ou num ambiente húmido. O utilizador pode sofrer ferimentos graves ou mortais e o aparelho de limpeza de alta pressão pode ser danificado.
  - ▶ Não trabalhar à chuva.
  - ▶ Posicionar o aparelho de limpeza de alta pressão de forma que não fique húmido devido à água que possa eventualmente escorrer.
  - ▶ Posicionar o aparelho de limpeza de alta pressão fora da área de trabalho húmida.
- Os componentes elétricos do aparelho de limpeza de alta pressão podem gerar faíscas. Num ambiente facilmente inflamável ou explosivo as faíscas podem provocar incêndios e explosões. Podem ocorrer ferimentos graves ou mortais em pessoas e danos materiais.
  - ▶ Não trabalhar num ambiente facilmente inflamável nem explosivo.

#### 4.6 Estado de acordo com as exigências de segurança

O aparelho de limpeza de alta pressão cumpre as exigências de segurança, caso estejam satisfeitas as seguintes condições:

- O aparelho de limpeza de alta pressão não está danificado.
- A mangueira de alta pressão, a pega, os acoplamentos e o equipamento de pulverização não estão danificados.
- O equipamento de pulverização está incorporado corretamente.
- A linha de conexão, a linha de extensão e as suas fichas de rede não estão danificadas.
- O aparelho de limpeza de alta pressão está limpo e seco.
- O equipamento de pulverização está limpo.
- Os elementos de comando funcionam e não foram modificados.
- Estão montados acessórios originais da STIHL para este aparelho de limpeza de alta pressão.
- Os acessórios estão corretamente montados.

#### ▲ ATENÇÃO

- Se não estiverem em condições de funcionamento seguro, os componentes poderão deixar de funcionar corretamente e os dispositivos de segurança poderão ser desligados. As pessoas podem sofrer ferimentos graves ou fatais.
  - ▶ Não trabalhar com um aparelho de limpeza de alta pressão danificado.

- ▶ Trabalhar com uma mangueira de alta pressão, acoplamentos e um equipamento de pulverização não danificados.
- ▶ Incorporar o equipamento de pulverização tal como descrito neste manual de instruções.
- ▶ Não trabalhar com uma linha de conexão, linha de extensão e ficha de rede danificadas.
- ▶ Caso o aparelho de limpeza de alta pressão esteja sujo ou molhado: limpar o aparelho de limpeza de alta pressão e deixá-lo secar.
- ▶ Caso a equipamento de pulverização esteja sujo: limpar o equipamento de pulverização.
- ▶ Não efetuar alterações no aparelho de limpeza de alta pressão.
- ▶ Caso os elementos de comando não funcionem: não trabalhar com o aparelho de limpeza de alta pressão.
- ▶ Nunca ligar os terminais da pilha em ponte com arames nem com outros objetos metálicos.
- ▶ Inserir as pilhas de acordo com a polaridade- (+/-).
- ▶ Incorporar acessórios originais da STIHL para este aparelho de limpeza de alta pressão.
- ▶ Incorporar os acessórios tal como descrito neste manual de instruções ou no manual de instruções do acessório.
- ▶ Não inserir objetos nos orifícios do aparelho de limpeza de alta pressão.
- ▶ Substituir as placas de indicação gastas ou danificadas.
- ▶ Caso existam dúvidas: consultar um revendedor especializado da STIHL.

#### 4.7 Trabalho

#### ▲ ATENÇÃO

- Em determinadas situações, o utilizador poderá não conseguir continuar a trabalhar com total concentração. O utilizador pode tropeçar, cair e sofrer ferimentos graves.
  - ▶ Trabalhar de forma tranquila e ponderada.
  - ▶ Caso as condições de luz e de visibilidade não sejam boas: não trabalhar com o aparelho de limpeza de alta pressão.
  - ▶ Usar o aparelho de limpeza de alta pressão sozinho.
  - ▶ Prestar atenção aos obstáculos.
  - ▶ Trabalhar em pé no solo e manter o equilíbrio. Em trabalhos em altura necessita de:

usar uma plataforma de trabalho elevada ou um andaime seguro.

- ▶ Caso se verifiquem sinais de cansaço: faça uma pausa no trabalho.
- Se, durante o trabalho, o aparelho de limpeza de alta pressão apresentar um comportamento diferente ou incomum, o aparelho de limpeza de alta pressão poderá não estar a cumprir as exigências de segurança. As pessoas podem sofrer ferimentos graves e podem ocorrer danos materiais.
  - ▶ Terminar o trabalho, tirar a ficha da tomada e consultar um revendedor especializado da STIHL.
  - ▶ Usar o aparelho de limpeza de alta pressão de pé.
  - ▶ Não cobrir o aparelho de limpeza de alta pressão para proporcionar uma troca suficiente de ar de refrigeração.
- Quando se larga a alavanca da pistola de pulverização, a bomba de ar pressão desliga-se automaticamente e deixa de sair água pela tubeira. O aparelho de limpeza de alta pressão encontra-se no modo Stand-By permanece ligada. Caso a alavanca da pistola de pulverização seja pressionada, a bomba de ar pressão liga-se de novo automaticamente e começa a sair água pela tubeira. As pessoas podem sofrer ferimentos graves e podem ocorrer danos materiais.
  - ▶ Se o trabalho não for iniciado: Bloquear a alavanca da pistola de pulverização.



- ▶ Desligar o aparelho de limpeza de alta pressão.

- ▶ Retirar da tomada a ficha do aparelho de limpeza de alta pressão.
- Com temperaturas abaixo de 0 °C a água presente na superfície a limpar e nos componentes do aparelho de limpeza de alta pressão pode congelar. O utilizador pode escorregar, cair e ferir-se com gravidade. Podem ocorrer danos materiais.
  - ▶ Não usar o aparelho de limpeza de alta pressão com temperaturas abaixo de 0 °C.
- Se a mangueira de alta pressão, na mangueira de água ou na linha de conexão for puxada, o aparelho de limpeza de alta pressão pode mover-se e cair. Podem ocorrer danos materiais.
  - ▶ Não puxar pela mangueira de alta pressão, pela mangueira de água nem pela linha de conexão.
- Se o aparelho de limpeza de alta pressão se encontrar numa superfície inclinada, irregular

ou de terra, ele pode mover-se e cair. Podem ocorrer danos materiais.

- ▶ Pousar o aparelho de limpeza de alta pressão num local nivelado, plano e firme.
- Se o trabalho for realizado em altura, o aparelho de limpeza de alta pressão ou o equipamento de pulverização pode cair. As pessoas podem sofrer ferimentos graves e podem ocorrer danos materiais.
  - ▶ Usar uma plataforma de trabalho elevada ou um andaime seguro.
  - ▶ Não pousar o aparelho de limpeza de alta pressão numa plataforma de trabalho elevada nem andaime.
  - ▶ Se o alcance da mangueira de alta pressão não for suficiente: aumentar a mangueira de alta pressão com um prolongamento da mangueira de alta pressão.
  - ▶ Bloquear o equipamento de pulverização para não cair.
- O jato de água pode soltar fibras de amianto das superfícies. As fibras de amianto podem espalhar-se pelo ar após a secagem e ser inaladas. As fibras de amianto inaladas podem ser prejudiciais para a saúde.
  - ▶ Não limpar superfícies que contenham amianto.
- O jato de água pode soltar o óleo de veículos ou de máquinas. A água com resíduos de óleo pode chegar ao solo, aos cursos de água e à canalização. É perigoso para o ambiente.
  - ▶ Veículos e máquinas apenas podem ser limpos nos locais com separadores de óleo no escoamento das águas.
- O jato de água juntamente com tintas que contenham chumbo pode formar aerossóis e água com chumbo. Aerossóis e água com chumbo podem chegar ao solo, aos cursos de água e à canalização. Os aerossóis inalados podem prejudicar a saúde e provocar reações alérgicas. É perigoso para o ambiente.
  - ▶ Não limpar superfícies, que estejam pintadas ou envernizadas com tintas que contenham chumbo.
- O jato de água pode danificar superfícies sensíveis. Podem ocorrer danos materiais.
  - ▶ Não limpar superfícies sensíveis com a tubeira do rotor.
  - ▶ Superfícies sensíveis de borracha, tecido, madeira ou materiais semelhantes devem ser limpas com uma menor pressão de trabalho e a uma maior distância.
- Se, durante o trabalho, a tubeira do rotor mergulhar na água suja enquanto estiver a funcionar, a tubeira do rotor pode ficar danificada.
  - ▶ Não usar a tubeira do rotor em água suja.

- ▶ Se um recipiente ficar sujo: esvaziar o recipiente e drenar a água durante a limpeza.
- Líquidos facilmente inflamáveis e explosivos aspirados podem provocar incêndios e explosões. As pessoas podem sofrer ferimentos graves ou fatais e podem ocorrer danos materiais.
  - ▶ Não aspirar ou derramar líquidos facilmente inflamáveis e explosivos.
- Líquidos irritantes, corrosivos e tóxicos aspirados podem prejudicar a saúde e danificar componentes do aparelho de limpeza de alta pressão. As pessoas podem sofrer ferimentos graves ou fatais e podem ocorrer danos materiais.
  - ▶ Não aspirar ou derramar líquidos irritantes, corrosivos ou tóxicos.
- O forte jato de água pode ferir pessoas e animais com gravidade e provocar danos materiais.



- ▶ Não virar o jato de água para pessoas nem animais.

- ▶ Não virar o jato de água para locais com má visibilidade.
- ▶ Não limpar o vestuário enquanto estiver vestido.
- ▶ Não limpar o calçado enquanto o tiver calçado.
- Se sistemas elétricos, ligações elétricas, tomadas e linhas percorridas por corrente elétrica entrarem em contacto com água, pode ocorrer um choque elétrico. As pessoas podem sofrer ferimentos graves ou fatais e podem ocorrer danos materiais.



- ▶ Não virar o jato de água para equipamentos elétricos, ligações elétricas, tomadas nem linhas condutoras pela corrente.

- ▶ Não virar o jato de água para a linha de conexão ou para a linha de extensão.
- Se aparelhos elétricos ou se o aparelho de limpeza de alta pressão entrar em contacto com água, pode ocorrer um choque elétrico. O utilizador pode sofrer ferimentos graves ou mortais e podem ocorrer danos materiais.



- ▶ Não virar o jato de água para aparelhos elétricos nem para o aparelho de limpeza de alta pressão.

- ▶ Manter aparelhos elétricos e o aparelho de limpeza de alta pressão afastados da superfície a ser limpa.

- Uma mangueira de alta pressão mal instalada pode ficar danificada. Em caso de danos, a água pode sair descontroladamente com alta pressão para o ambiente. As pessoas podem sofrer ferimentos graves e podem ocorrer danos materiais.
  - ▶ Não virar o jato de água para a mangueira de alta pressão.
  - ▶ Instalar a mangueira de alta pressão de forma que não fique esticada nem emaranhada.
  - ▶ Instalar a mangueira de alta pressão de forma que não seja danificada, dobrada, esmagada nem sofra fricção.
  - ▶ Proteger a mangueira de alta pressão do calor, do óleo e de produtos químicos.
- Uma mangueira de água instalada incorretamente pode ser danificada e fazer com que as pessoas tropecem nela. Podem ocorrer ferimentos em pessoas e danos na mangueira de água.
  - ▶ Não virar o jato de água para a mangueira de água.
  - ▶ Instalar e identificar a mangueira de água de forma que ninguém corra o risco de tropeçar.
  - ▶ Instalar a mangueira de água de forma que não fique esticada nem emaranhada.
  - ▶ Instalar a mangueira de água de forma que não seja danificada, dobrada, esmagada nem sofra fricção.
  - ▶ Proteger a mangueira de água do calor, do óleo e de produtos químicos.
- O forte jato de água provoca forças de reação. As forças de reação ocorridas podem fazer com que o utilizador perca o controlo sobre o equipamento de pulverização. O utilizador pode sofrer ferimentos graves e podem ocorrer danos materiais.
  - ▶ Segurar na pistola de pulverização com as duas mãos.
  - ▶ Trabalhar tal como descrito neste manual de instruções.

## 4.8 Produtos de limpeza

### ▲ ATENÇÃO

- Se os produtos de limpeza entrarem em contacto com a pele ou com os olhos, podem causar irritações nestas zonas.
  - ▶ Respeitar o manual de instruções do produto de limpeza.
  - ▶ Evitar o contacto com produtos de limpeza.
  - ▶ Caso tenha havido contacto com a pele: Lavar as partes afetadas da pele com bastante água e sabão.

- ▶ Caso tenha havido contacto com os olhos: Lavar os olhos com muita água durante, pelo menos, 15 minutos e consultar um médico.
- Agentes de limpeza incorrectos ou impróprios podem danificar o aparelho de limpeza de alta pressão ou a superfície do objeto a limpar e prejudicar o ambiente.
  - ▶ A STIHL recomenda a utilização de agentes de limpeza originais STIHL.
  - ▶ Respeitar o manual de instruções do produto de limpeza.
  - ▶ Caso existam dúvidas: consultar um revendedor especializado da STIHL.

## 4.9 Ligar a água

### ▲ ATENÇÃO

- Quando a alavanca da pistola de pulverização é largada, ocorre um recuo da mangueira de água. Um recuo pode fazer com que a água suja seja pressionada de volta para a rede de água potável. A água potável pode ser contaminada.



- ▶ Não ligar o aparelho de limpeza de alta pressão diretamente à rede de água potável.

- ▶ Observar os regulamentos da empresa de abastecimento de água. Se necessário, utilizar a separação adequada do sistema (por exemplo, anti-retorno) ao ligar ao sistema de água potável.
- Água suja ou com areia pode danificar os componentes do aparelho de limpeza de alta pressão.
  - ▶ Usar água limpa.
  - ▶ Se for usada água suja ou com areia: Operar o aparelho de limpeza de alta pressão com um filtro da água.
- Se o aparelho de limpeza de alta pressão for abastecido com pouca água, os seus componentes podem sofrer danos.
  - ▶ Abrir totalmente a torneira de água.
  - ▶ Garantir que o aparelho de limpeza de alta pressão é abastecido com água suficiente,  18.

## 4.10 Estabelecer a ligação elétrica

O contacto com componentes sob tensão pode ocorrer devido às seguintes causas:



- A linha de conexão ou a linha de extensão está danificada.
- A ficha de rede da linha de conexão ou da linha de extensão está danificada.
- A tomada não está instalada corretamente.

### ▲ PERIGRO

- O contacto com componentes sob tensão pode provocar um choque elétrico. O utilizador pode sofrer ferimentos graves ou fatais.
  - ▶ Certifique-se de que a linha de conexão, a linha de extensão e as suas fichas de rede não estão danificadas.



Caso a linha de conexão ou a linha de extensão esteja danificada:

- ▶ Não tocar na parte danificada.
- ▶ Tirar a ficha de rede da tomada.
- ▶ Tocar na linha de conexão, na linha de extensão e nas suas fichas de rede com as mãos secas.
- ▶ Encaixar a ficha de rede da linha de conexão ou da linha de extensão numa tomada com proteção e instalada corretamente com ligação à terra.
- ▶ A ligação de rede tem de ser efetuada por um electricista qualificado e cumprir os requisitos da IEC 60364-1. Recomenda-se que a alimentação de corrente para esta máquina seja ligada por um disjuntor diferencial, que interrompa a alimentação de energia, assim que a corrente de fuga para a terra ultrapasse 30 mA durante 30 ms ou disponha de um equipamento de teste de ligação à terra.
- Uma linha de extensão danificada ou inadequada pode provocar um choque elétrico. As pessoas podem sofrer ferimentos graves ou fatais.
  - ▶ Utilizar uma linha de extensão com a secção transversal correta,  18.2.
  - ▶ Usar uma linha de extensão com proteção contra salpicos e autorizada para a utilização no exterior.
  - ▶ Usar uma linha de extensão que possua as mesmas propriedades da linha de conexão do aparelho de limpeza de alta pressão,  18.2.
  - ▶ Recomenda-se a utilização de um enrolador de cabos, que mantenha a tomada acima do solo durante, pelo menos, 60 mm.

### ▲ ATENÇÃO

- Durante o funcionamento, uma tensão de rede errada ou uma frequência de rede errada pode provocar uma sobretensão no aparelho de limpeza de alta pressão. O aparelho de limpeza de alta pressão pode ficar danificado.
  - ▶ Certifique-se de que a tensão e a frequência da rede de corrente coincidem com os dados presentes na placa de identificação do aparelho de limpeza de alta pressão.

- Caso estejam ligados vários aparelhos elétricos a um bloco de tomadas, os componentes elétricos podem ser sobrecarregados durante o trabalho. Os componentes elétricos podem aquecer e provocar um incêndio. As pessoas podem sofrer ferimentos graves ou fatais e podem ocorrer danos materiais.
  - ▶ Ligar cada aparelho de limpeza de alta pressão a uma tomada.
  - ▶ Não ligar aparelhos de limpeza de alta pressão a tomadas múltiplas.
- Uma linha de conexão ou linha de extensão instalada incorretamente pode ficar danificada e provocar quedas. Podem ocorrer ferimentos em pessoas e danos na linha de conexão ou na linha de extensão.
  - ▶ Instalar a linha de conexão e a linha de extensão de forma que o jato de água não lhe consiga tocar.
  - ▶ Instalar e marcar a linha de conexão e a linha de extensão de forma a que ninguém corra o risco de tropeçar.
  - ▶ Instalar a linha de conexão e a linha de extensão de forma que não sejam esticadas nem emaranhadas.
  - ▶ Instalar a linha de conexão e a linha de extensão de forma que não sejam danificadas, dobradas, esmagadas nem sofram fricção.
  - ▶ Proteger a linha de conexão e a linha de extensão do calor, do óleo e de produtos químicos.
  - ▶ Instalar a linha de conexão e a linha de extensão numa base seca.
- A linha de extensão aquece durante o trabalho. Se o calor não for dissipado pode provocar um incêndio.
  - ▶ Caso seja usado um tambor para cabos: desenrolar completamente o cabo do tambor.

#### 4.11 Transporte

### ▲ ATENÇÃO

- Durante o transporte, o aparelho de limpeza de alta pressão pode tombar ou mover-se. As pessoas podem sofrer ferimentos e podem ocorrer danos materiais.
  - ▶ Bloquear a alavanca da pistola de pulverização.



- ▶ Desligar o aparelho de limpeza de alta pressão.

- ▶ Retirar da tomada a ficha do aparelho de limpeza de alta pressão.



- ▶ Esvaziar ou segurar a garrafa com produtos de limpeza de forma que não tombe nem se mova.
  - ▶ Segurar o aparelho de limpeza de alta pressão com esticadores, correias ou uma rede, de forma a não tombar nem se mover.
- Com temperaturas abaixo de 0 °C a água nos componentes do aparelho de limpeza de alta pressão pode congelar. O aparelho de limpeza de alta pressão pode ficar danificado.
  - ▶ Esvaziar a mangueira de alta pressão e o equipamento de pulverização.
    - ▶ Se o aparelho de limpeza de alta pressão não for transportado com proteção anticongelante: proteger o aparelho de limpeza de alta pressão com um produto anticongelante à base de glicol.



#### 4.12 Armazenamento

### ▲ ATENÇÃO

- As crianças não conseguem identificar nem avaliar os perigos do aparelho de limpeza de alta pressão. As crianças podem ferir-se com gravidade.
    - ▶ Bloquear a alavanca da pistola de pulverização.
- 
- ▶ Desligar o aparelho de limpeza de alta pressão.
- ▶ Retirar da tomada a ficha do aparelho de limpeza de alta pressão.
  - ▶ Guardar o aparelho de limpeza de alta pressão fora de alcance de crianças.
- Os contactos elétricos no aparelho de limpeza de alta pressão e em componentes metálicos podem ficar corroídos devido à humidade. O aparelho de limpeza de alta pressão pode ficar danificado.
  - ▶ Guardar o aparelho de limpeza de alta pressão limpo e seco.
- Com temperaturas abaixo de 0 °C a água nos componentes do aparelho de limpeza de alta pressão pode congelar. O aparelho de limpeza de alta pressão pode ficar danificado.
  - ▶ Esvaziar o aparelho de limpeza de alta pressão e o equipamento de pulverização.
    - ▶ Se o aparelho de limpeza de alta pressão não for guardado com proteção anticongelante: Proteger o aparelho de limpeza de alta pressão com um produto anticongelante à base de glicol.





## 4.13 Limpeza, manutenção e reparação

### ▲ ATENÇÃO

- Se, durante a limpeza, manutenção ou reparação, a ficha de rede estiver encaixada numa tomada, o aparelho de limpeza de alta pressão pode ligar-se acidentalmente. As pessoas podem sofrer ferimentos graves e podem ocorrer danos materiais.

- ▶ Bloquear a alavanca da pistola de pulverização.



- ▶ Desligar o aparelho de limpeza de alta pressão.

- ▶ Retirar da tomada a ficha do aparelho de limpeza de alta pressão.
- Produtos de limpeza agressivos, a limpeza com jato de água ou objetos afiados podem danificar o aparelho de limpeza de alta pressão. Caso o aparelho de limpeza de alta pressão não seja limpo corretamente, poderá haver componentes que deixarão de funcionar corretamente e os equipamentos de segurança ficarão fora de serviço. As pessoas podem sofrer ferimentos graves.
  - ▶ Limpar o aparelho de limpeza de alta pressão tal como descrito neste manual de instruções.
- Caso a manutenção ou reparação do aparelho de limpeza de alta pressão não seja realizada corretamente, poderá haver componentes que deixarão de funcionar corretamente e os equipamentos de segurança ficarão fora de serviço. As pessoas podem sofrer ferimentos graves ou fatais.
  - ▶ Não efetuar a manutenção ou reparação do aparelho de limpeza de alta pressão por conta própria.
  - ▶ Caso a linha de conexão esteja com defeito ou danificada: a linha de conexão deve ser substituída por um revendedor especializado da STIHL.
  - ▶ Caso seja necessário proceder à manutenção ou reparação do aparelho de limpeza de alta pressão: consultar um revendedor especializado da STIHL.

podem sofrer ferimentos graves e podem ocorrer danos materiais.

- ▶ Proteger a pilha do calor e do fogo.
- ▶ Não atirar a pilha para o fogo.
- ▶ Utilizar e guardar a pilha numa gama de temperaturas entre 0 °C e + 60 °C.
- ▶ Não imergir a pilha em líquidos.
- ▶ Não sujeitar a pilha a uma pressão elevada.
- ▶ Não expor a pilha a micro-ondas.
- ▶ Proteger a pilha de produtos químicos e sais.

- Uma pilha danificada pode derramar líquido. Se o líquido entrar em contacto com a pele ou com os olhos, podem ocorrer irritações nestas zonas.
  - ▶ Evitar o contacto com o líquido.
  - ▶ Caso tenha havido contacto com a pele: Lavar as partes afetadas da pele com bastante água e sabão.
  - ▶ Caso tenha havido contacto com os olhos: lavar os olhos com muita água durante, pelo menos, 15 minutos e consultar um médico.
  - ▶ Não carregar pilhas, não abrir, não atirar para o fogo ou curto-circuitar.
- Se a pilha for engolida, pode originar em 2 horas ferimentos graves ou mortais devido a queimaduras internas e perfuração do esfôfago.
  - ▶ Guardar a pilha e o painel de comando fora do alcance de crianças e de outras pessoas não autorizadas.
  - ▶ Fechar a tampa do painel de comando sempre com firmeza. Se a tampa não poder ser fechada, remover a pilha e substituir o painel de comando num revendedor especializado da STIHL.
  - ▶ Se a pilha tiver sido engolida: não provocar o vômito. Isso pode fazer com que a pilha fique presa no esfôfago. Consultar imediatamente um médico.
- Uma bateria supostamente completamente descarregada ainda pode fornecer uma perigosa corrente de curto-circuito ou fuga. As pessoas podem sofrer ferimentos graves e podem ocorrer danos materiais.
  - ▶ Respeitar todas as normas legais relativas à eliminação. Eliminar imediatamente as pilhas descarregadas. Não desmontar nem atirar para o fogo.

## 4.14 Pilha

### ▲ ATENÇÃO

- A pilha não está protegida contra todas as influências atmosféricas. A pilha pode incendiar-se ou explodir caso seja sujeita a determinadas influências atmosféricas. As pessoas

## 5 Tornar o aparelho de limpeza de alta pressão operacional

### 5.1 Tornar o aparelho de limpeza de alta pressão operacional

Antes de iniciar qualquer trabalho, é necessário executar os seguintes passos:

- ▶ Garantir que o aparelho de limpeza de alta pressão, a mangueira de alta pressão, o acoplamento da mangueira e a linha de conexão cumprem as exigências de segurança, [14.6](#).
- ▶ Limpar o aparelho de limpeza de alta pressão, [14.2](#).
- ▶ Se for usado um filtro de água: verificar se o filtro de água está sujo, e limpá-lo se necessário, [14.5](#).
- ▶ Pousar o aparelho de limpeza de alta pressão numa base resistente e plana de forma que não se desloque nem tombe para o lado.
- ▶ Desenrolar completamente a mangueira de alta pressão do tambor da mangueira, [10.2](#).
- ▶ Incorporar a pistola de pulverização, [6.3](#).
- ▶ Incorporar o tubo de injeção, [6.4](#).
- ▶ Caso seja usada uma tubeira: incorporar a tubeira, [6.5](#).
- ▶ Se for usado um produto de limpeza: trabalhar com produtos de limpeza e a garrafa com produtos de limpeza, [10.6](#).
- ▶ Ligar a água, [7](#).
- ▶ Conectar eletricamente o aparelho de limpeza de alta pressão, [8](#).
- ▶ Caso os passos não possam ser executados: Não utilizar o aparelho de limpeza de alta pressão e consultar um revendedor especializado da STIHL.

## 6 Montar o aparelho de limpeza de alta pressão

### 6.1 Montar o aparelho de limpeza de alta pressão

Incorporar a pega com tambor da mangueira

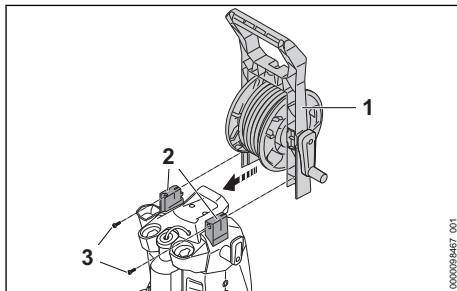

- ▶ Empurrar a pega (1) para o suporte (2).
- ▶ Enroscar e apertar bem os parafusos (3).

Ligar o tambor da mangueira

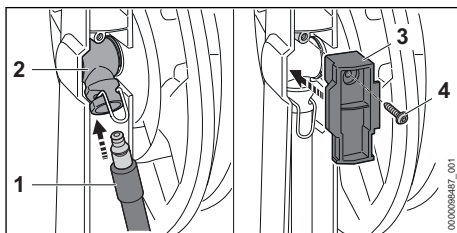

- ▶ Inserir a tubuladura (1) no acoplamento (2). A tubuladura (1) encaixa com um clique.
- ▶ Fixar a cobertura (3) com o parafuso (4).

Inserir as tubeiras

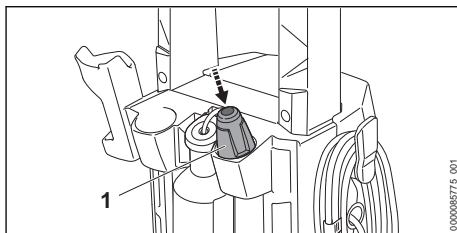

- ▶ Inserir a tubeira 3 em 1 (1).

## 6.2 Inserir as pilhas

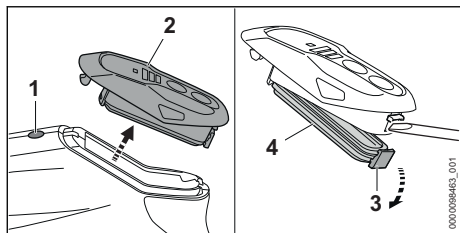

- ▶ Premir o botão de bloqueio (1).
- ▶ Remover o painel de comando (2).
- ▶ Abrir a alavanca de entalhe (3).
- ▶ Remover a tampa (4).

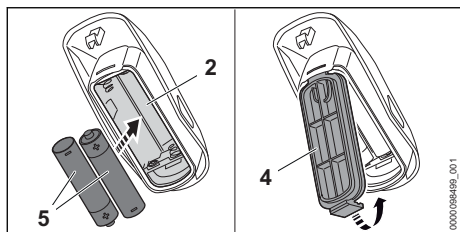

- ▶ Inserir as pilhas (5) de acordo com a polaridade- (+/-) no painel de comando (2).
- ▶ Fechar a tampa (4).
- ▶ Inserir o painel de comando na pistola de pulverização.  
Ouve-se o painel de comando a encaixar.

## 6.3 Incorporar e desmontar a pistola de pulverização

### 6.3.1 Incorporar a pistola de pulverização

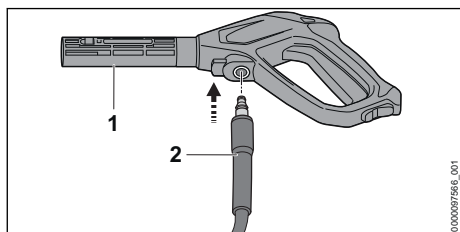

- ▶ Empurrar a tubuladura (2) para dentro da pistola de pulverização (1).  
A tubuladura (2) encaixa com um clique.
- ▶ Se a tubuladura (2) for empurrada com dificuldade para dentro da pistola de pulverização (1): Lubrificar a junta na tubuladura (2) com uma massa adequada para guarnições.

### 6.3.2 Desmontar a pistola de pulverização

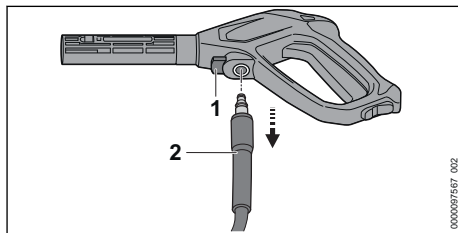

- ▶ Premir e manter premida a alavanca de bloqueio (1).
- ▶ Retirar a tubuladura (2).

## 6.4 Incorporar e desmontar o tubo de injeção

### 6.4.1 Incorporar o tubo de injeção

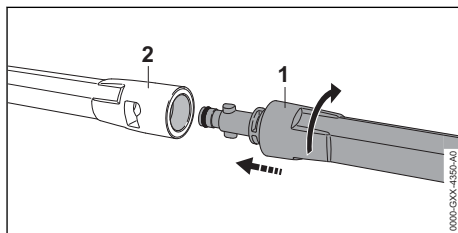

- ▶ Empurrar o tubo de injeção (1) para dentro da pistola de pulverização (2).
- ▶ Girar o tubo de injeção (1) até encaixar.
- ▶ Se o tubo de injeção (1) for empurrado com dificuldade para dentro da pistola de pulverização (2): Lubrificar a junta no tubo de injeção (1) com uma massa adequada para guarnições.

### 6.4.2 Desmontar o tubo de injeção

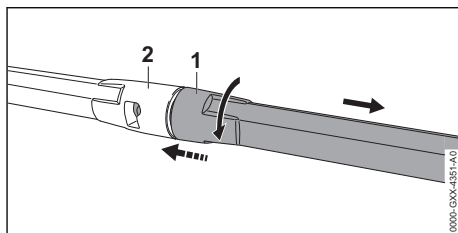

- ▶ Pressionar o tubo de injeção (1) e a pistola de pulverização (2) e girar até ao encosto.
- ▶ Separar o tubo de injeção (1) e a pistola de pulverização (2).

## 6.5 Incorporar e desmontar a tubeira

### 6.5.1 Incorporar a tubeira

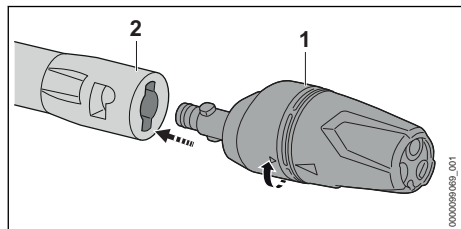

- ▶ Inserir a tubeira (1) no tubo de injeção (2).
- ▶ Girar a tubeira (1) até encaixar.
- ▶ Se a tubeira (1) for inserida com dificuldade no tubo de injeção (2): Lubrificar a junta na tubeira (1) com uma massa adequada para guarnições.

### 6.5.2 Desmontar a tubeira

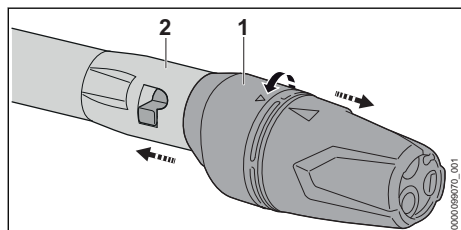

- ▶ Pressionar a tubeira (1) e o tubo de injeção (2) e girar até ao encosto.
- ▶ Separar a tubeira (1) e o tubo de injeção (2).

## 7 Conectar a uma fonte de abastecimento de água

### 7.1 Ligar o aparelho de limpeza de alta pressão à rede de abastecimento de água

#### Conectar o filtro da água

Se o aparelho de limpeza de alta pressão for operado com água arenosa ou com água proveniente de cisternas, é necessário conectar um filtro da água ao aparelho de limpeza de alta pressão. O filtro da água filtra a areia e a sujidade da água, protegendo os componentes do aparelho de limpeza de alta pressão contra danos.

O filtro da água poderá estar incluído no aparelho de limpeza de alta pressão, que pode variar conforme o mercado.

- ▶ Desenroscar a tubuladura.

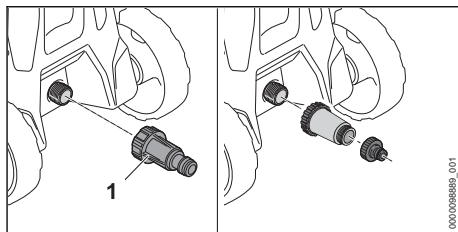

- ▶ Enroscar o filtro da água (1) na ligação de água e apertar à mão com firmeza.

#### Conectar a mangueira de água

A mangueira de água tem de cumprir as seguintes condições:

- A mangueira de água tem um diâmetro de 1/2".
- A mangueira de água tem um comprimento entre 10 m e 25 m.
- ▶ Ligar a mangueira de água a uma torneira de água.
- ▶ Abrir totalmente a torneira de água e lavar a mangueira de água com água. A areia e a sujidade da mangueira de água são lavadas. A mangueira de água é purgada.
- ▶ Fechar a torneira de água.

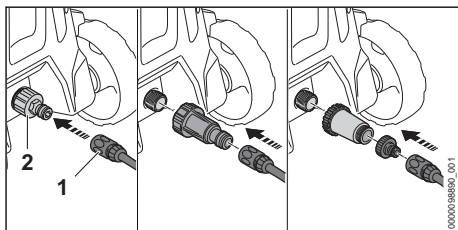

- ▶ Empurrar o acoplamento (1) para a tubuladura (2). O acoplamento (1) encaixa com um clique.
- ▶ Abrir totalmente a torneira de água.
- ▶ Se o tubo de injeção estiver incorporado na pistola de pulverização: desmontar o tubo de injeção.
- ▶ Pressionar a alavanca da pistola de pulverização até sair um jato de água uniforme pela pistola de pulverização.
- ▶ Soltar a alavanca da pistola de pulverização.
- ▶ Bloquear a alavanca da pistola de pulverização.
- ▶ Incorporar o tubo de injeção.
- ▶ Incorporar a tubeira.

### Retirar a mangueira de água

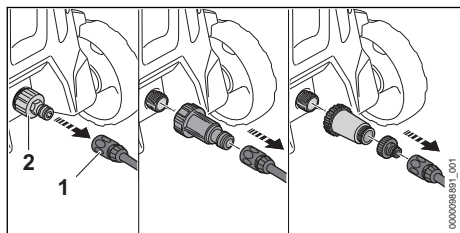

- ▶ Fechar a torneira de água.
- ▶ Para desbloquear o acoplamento: puxar o anel (1) ou girar e segurar.
- ▶ Retirar o acoplamento da tubuladura (2).

## 7.2 Ligar o aparelho de limpeza de alta pressão a uma outra fonte de abastecimento de água

O aparelho de limpeza de alta pressão pode sugar água de tanques de recuperação da água das chuvas, cisternas ou cursos de água estagnados ou correntes.

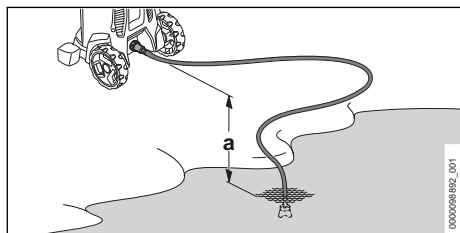

Para que a água possa ser sugada, a diferença de altura entre o aparelho de limpeza de alta pressão e a fonte de abastecimento de água não deve exceder a altura de aspiração (a) máxima, **18.1**.

Deve ser usado o conjunto de aspiração STIHL adequado. O conjunto de aspiração inclui uma mangueira de água com um acoplamento especial.

O conjunto de aspiração STIHL adequado pode estar incluído no aparelho de limpeza de alta pressão, que pode variar conforme o mercado.

### Conectar o filtro da água

Se o aparelho de limpeza de alta pressão for operado com água arenosa proveniente de tanques de recuperação da água das chuvas, cisternas ou cursos de água estagnados ou correntes, é necessário conectar um filtro da água ao aparelho de limpeza de alta pressão.

O filtro da água poderá estar incluído no aparelho de limpeza de alta pressão, que pode variar conforme o mercado.

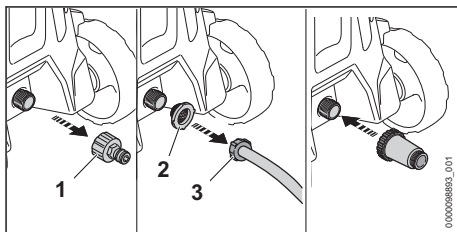

- ▶ Desenroscar a tubuladura (1).
- ▶ Inserir a peneira de alimentação de água (2) no acoplamento da mangueira de água (3).

### Conectar a mangueira de água

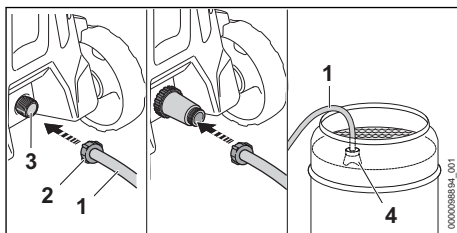

- ▶ Encher a mangueira de água (1) com água de forma a retirar todo o ar do interior da mangueira de água.
- ▶ Enroscar o acoplamento (2) na tubuladura de ligação do aparelho de limpeza de alta pressão (3) e apertar à mão com firmeza.
- ▶ Pendurar uma ventosa (4) na fonte de abastecimento de água, de forma que a ventosa (4) não toque no chão.
- ▶ Se a pistola de pulverização estiver incorporada na mangueira de alta pressão: desmontar a pistola de pulverização.
- ▶ Manter a mangueira de alta pressão para baixo.
- ▶ Ligar o aparelho de limpeza de alta pressão até sair um jato de água uniforme pela mangueira de alta pressão.

**AVISO**

- Se o aparelho de limpeza de alta pressão não sugar água, a bomba pode estar a funcionar em seco e o aparelho de limpeza de alta pressão pode ser danificado.
    - ▶ Se não sair água da mangueira de alta pressão após dois minutos: desligar o aparelho de limpeza de alta pressão e verificar a alimentação de água.
- 
- ▶ Desligar o aparelho de limpeza de alta pressão.
  - ▶ Incorporar a pistola de pulverização na mangueira de alta pressão.
  - ▶ Pressionar e manter premida a alavanca da pistola de pulverização.
  - ▶ Ligar o aparelho de limpeza de alta pressão.

## 8 Conectar eletricamente o aparelho de limpeza de alta pressão

### 8.1 Conectar eletricamente o aparelho de limpeza de alta pressão

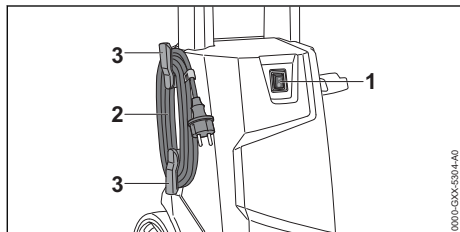

- ▶ Colocar o interruptor basculante (1) na posição 0.
- ▶ Remover a linha de conexão (2) dos suportes (3).
- ▶ Encaixar a ficha da linha de conexão (2) numa tomada corretamente instalada.

## 9 Ligar e desligar o aparelho de limpeza de alta pressão

### 9.1 Ligar o aparelho de limpeza de alta pressão

Quando o aparelho de limpeza de alta pressão é ligado, podem ocorrer oscilações de tensão no caso de condições instáveis de alimentação de rede. As oscilações de tensão podem prejudicar outros consumidores conectados.

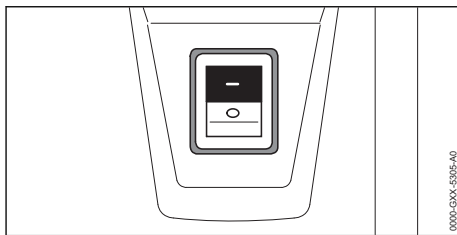

- ▶ Colocar o interruptor basculante na posição 1.

### 9.2 Desligar o aparelho de limpeza de alta pressão

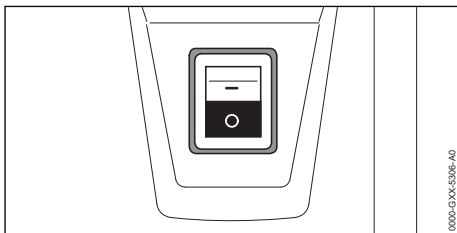

- ▶ Colocar o interruptor basculante na posição 0.

## 10 Trabalhar com o aparelho de limpeza de alta pressão

### 10.1 Segurar e orientar a pistola de pulverização

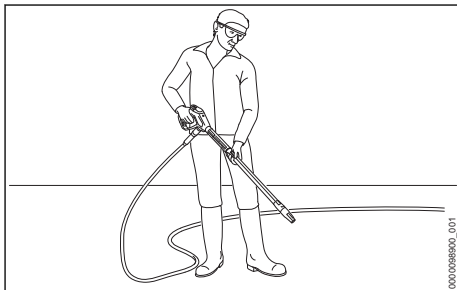

- ▶ Com uma mão segurar na pistola de pulverização pela pega, de forma que o polegar envolva a pega.
- ▶ Com a outra mão segurar no tubo de injeção, de forma que o polegar envolva o tubo de injeção.
- ▶ Virar a tubeira para o chão.

## 10.2 Desenrolar a mangueira de alta pressão

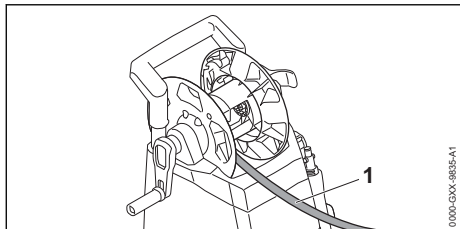

### ! ATENÇÃO

■ Quando a alavanca da pistola de pulverização é largada, ocorre um recuo da mangueira de alta pressão. O recuo provoca a expansão da mangueira de alta pressão. Caso a mangueira de alta pressão não esteja desenrolada completamente do tambor da mangueira, a mangueira de alta pressão não tem espaço para se expandir e pode ficar danificada. A água pode sair descontroladamente com alta pressão para o ambiente. As pessoas podem sofrer ferimentos graves e podem ocorrer danos materiais.

- ▶ Desenrolar completamente a mangueira de alta pressão.
- 
- ▶ Desenrolar completamente a mangueira de alta pressão (1).

## 10.3 Pressionar e bloquear a alavanca da pistola de pulverização

Pressionar a alavanca da pistola de pulverização

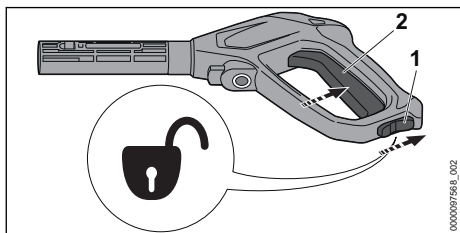

- ▶ Colocar a alavanca de bloqueio (1) na posição ⚡.
- ▶ Premir e manter premida a alavanca (2). A bomba de alta pressão liga-se automaticamente e a água começa a sair pela tubeira.

## Bloquear a alavanca da pistola de pulverização

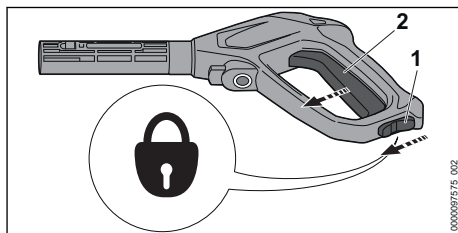

- ▶ Largar a alavanca (2). A bomba de alta pressão desliga-se automaticamente e a água começa de deixar de sair pela tubeira. O aparelho de limpeza de alta pressão continua ligado.
- ▶ Colocar a alavanca de bloqueio (1) na posição ⚡.

## 10.4 Regular a pressão de trabalho

É possível ajustar 3 níveis de potência de acordo com a aplicação. Os LEDs "NÍVEL DE POTÊNCIA" indicam o nível de potência selecionado. Quanto maior for o nível de potência, tanto maior será a pressão de trabalho.

É possível trabalhar com elevada pressão de trabalho, quando é necessário remover sujidade mais persistente.

É possível trabalhar com baixa pressão de trabalho, quando é necessário remover sujidade em superfícies sensíveis.

- ▶ Ligar o aparelho de limpeza de alta pressão.

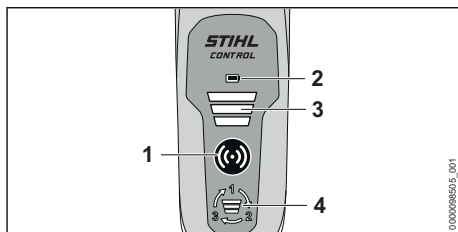

- ▶ Premir a tecla de ativação (1). A tecla de ativação (1), o LED "INDICAÇÃO DA PILHA" (2) e o LED "NÍVEL DE POTÊNCIA" (3) acendem a verde: a pressão de trabalho pode ser regulada.
- ▶ Premir a tecla de pressão (4). Está selecionado o próximo nível de potência. Depois do terceiro nível de potência segue novamente o primeiro nível de potência.
- ▶ Pressionar a tecla de pressão (4) até estar selecionado o nível de potência pretendido.

O painel de comando desliga-se automaticamente após 5 minutos assim que o aparelho de limpeza de alta pressão for desligado.

## 10.5 Limpar

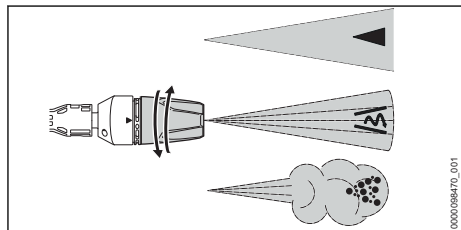

A tubeira 3 em 1 pode ser ajustada independentemente da aplicação:

- A tubeira com jato plano adequa-se à limpeza de sujidade leve e média.
- A tubeira do rotor adequa-se à limpeza de sujidade persistente em superfícies pouco sensíveis.
- O pulverizador adequa-se à limpeza com produtos de limpeza.
- ▶ Antes da limpeza, virar o jato de água para um local discreto da superfície e verificar se a superfície não fica danificada.
- ▶ Selecionar a distância da tubeira para a superfície a limpar, de forma que a superfície a limpar não seja danificada.
- ▶ Regular a tubeira 3 em 1 de forma que a superfície a limpar não seja danificada.
- ▶ Ajustar a tubeira 3 em 1 apenas quando a alavanca da pistola de injeção não estiver pressionada.

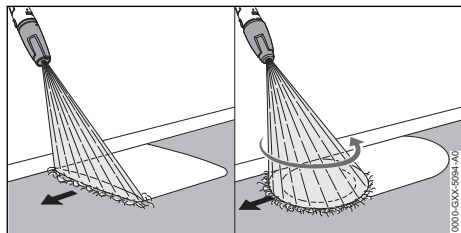

- ▶ Mover o equipamento de pulverização de forma uniforme ao longo da superfície a limpar.
- ▶ Avançar lentamente e de forma controlada.

## 10.6 Trabalhar com produtos de limpeza

Os produtos de limpeza podem reforçar a ação de limpeza da água.

A STIHL recomenda a utilização de produtos de limpeza da STIHL.

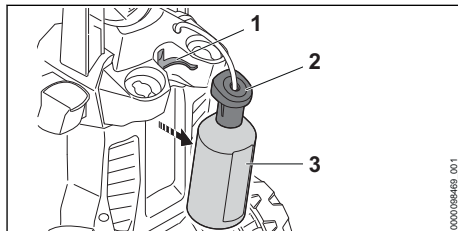

- ▶ Remover a garrafa com produtos de limpeza (3).
- ▶ Desenroscar a tampa (2).
- ▶ Dosear e usar o produto de limpeza tal como descrito no manual de instruções do produto de limpeza.
- ▶ Enroscar a tampa da garrafa com produtos de limpeza (3) e apertar à mão com firmeza.
- ▶ Inserir a garrafa com produtos de limpeza (3) no suporte (1) no aparelho de limpeza de alta pressão.
- ▶ Girar a tubeira 3 em 1 para a posição e ajustar o nível de potência máximo.

## 11 Após o trabalho

### 11.1 Após o trabalho

- ▶ Se tiver trabalhado com um produto de limpeza: lavar com o aparelho de limpeza de alta pressão.
- ▶ Desligar o aparelho de limpeza de alta pressão e retirar a ficha da tomada.
- ▶ Se o aparelho de limpeza de alta pressão estiver conectado à rede de água: fechar a torneira de água.
- ▶ Pressionar a alavanca da pistola de pulverização. A pressão da água é reduzida.
- ▶ Bloquear a alavanca da pistola de pulverização.
- ▶ Separar o aparelho de limpeza de alta pressão da fonte de abastecimento de água.
- ▶ Desmontar a mangueira de água.
- ▶ Desmontar a limpar a tubeira e o tubo de injeção.
- ▶ Desmontar a pistola de pulverização e deixar sair o resto da água da pistola de pulverização.
- ▶ Limpar o aparelho de limpeza de alta pressão.



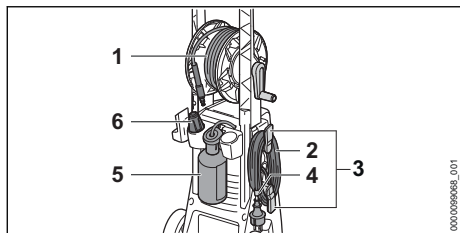

- ▶ Enrolar a mangueira de alta pressão (1) distribuída uniformemente.
- ▶ Enrolar a linha de conexão (2) nos suportes (3).
- ▶ Fixar a linha de conexão (2) com o clipe (4).
- ▶ Inserir a garrafa com produtos de limpeza (5).
- ▶ Inserir a tampa (6).

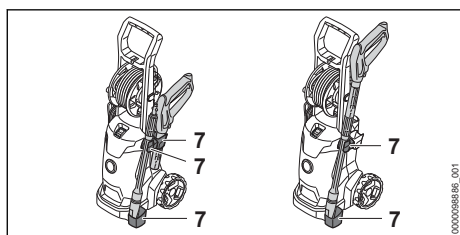

- ▶ Guardar o equipamento de pulverização nos suportes (7) existentes no aparelho de limpeza de alta pressão.

## 11.2 Proteger o aparelho de limpeza de alta pressão com um produto anticongelante

Se o aparelho de limpeza de alta pressão for transportado ou guardado sem proteção anticongelante, o aparelho de limpeza de alta pressão tem de ser protegido com um produto anticongelante à base de glicol. O produto anticongelante impede que a água presente no aparelho de limpeza de alta pressão congele, e que o aparelho de limpeza de alta pressão fique danificado.

- ▶ Desmontar o tubo de injeção.
- ▶ Ligar uma mangueira de água o mais curta possível ao aparelho de limpeza de alta pressão. Quando mais curta for a mangueira, menos produto anticongelante será necessário.
- ▶ Misturar o produto anticongelante tal como descrito neste manual de instruções do anticongelante.
- ▶ Encher o produto anticongelante para um recipiente limpo.
- ▶ Mergulhar a mangueira de água no recipiente com produto anticongelante.

- ▶ Pressionar e manter premida a alavanca da pistola de pulverização.
- ▶ Ligar o aparelho de limpeza de alta pressão.
- ▶ Manter premida a alavanca da pistola de pulverização, até sair um jato uniforme de anti-congelante pela pistola de pulverização e virar a pistola de pulverização para o recipiente.
- ▶ Pressionar soltar várias vezes a alavanca da pistola de pulverização.
- ▶ Desligar o aparelho de limpeza de alta pressão e retirar a ficha da tomada.
- ▶ Desmontar a pistola de pulverização e a mangueira de água e deixar que o produto anti-congelante flua para o recipiente.
- ▶ Guardar ou eliminar o produto anticongelante de forma correta e respeitadora do ambiente.

## 12 Transporte

### 12.1 Transportar o aparelho de limpeza de alta pressão

- ▶ Desligar o aparelho de limpeza de alta pressão e retirar a ficha da tomada.
- ▶ Esvaziar o recipiente do produto de limpeza ou segurar de forma a não tombar, cair nem se mover.

### Puxar ou segurar o aparelho de limpeza de alta pressão

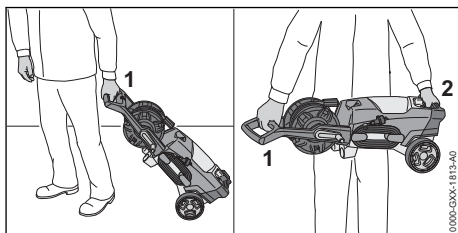

- ▶ Puxar o aparelho de limpeza de alta pressão pela pega (1).
- ▶ Transportar o aparelho de limpeza de alta pressão pela pega (1) e pelo cabo de transporte (2).

### Transportar o aparelho de limpeza de alta pressão num veículo

- ▶ Fixar o aparelho de limpeza de alta pressão de forma a que este não tombe nem se mova.
- ▶ Se o aparelho de limpeza de alta pressão não for transportado com proteção anticongelante: Proteger o aparelho de limpeza de alta pressão com um produto anticongelante.

## 13 Armazenamento

### 13.1 Guardar o aparelho de limpeza de alta pressão

- ▶ Desligar o aparelho de limpeza de alta pressão e retirar a ficha da tomada.
- ▶ Guardar o aparelho de limpeza de alta pressão de forma a cumprir as seguintes condições:
  - O aparelho de limpeza de alta pressão está fora do alcance de crianças.
  - O aparelho de limpeza de alta pressão está limpo e seco.
  - O aparelho de limpeza de alta pressão está num local fechado.
  - O aparelho de limpeza de alta pressão está numa gama de temperaturas acima de 0 °C.
  - Se o aparelho de limpeza de alta pressão não for guardado com proteção anticongelante: Proteger o aparelho de limpeza de alta pressão com um produto anticongelante.

## 14 Limpeza

### 14.1 Lavar o aparelho de limpeza de alta pressão

Se tiver trabalhado com um produto de limpeza:

- ▶ Retirar e esvaziar a garrafa com produtos de limpeza.
- ▶ Eliminar os restos de produto de limpeza conforme descrito nas instruções de utilização do respetivo produto de limpeza.
- ▶ Enxaguar a garrafa com produtos de limpeza com água limpa.
- ▶ Inserir a garrafa com produtos de limpeza.
- ▶ Girar a tubeira 3 em 1 para a posição  e ajustar o nível de potência máximo.
- ▶ Ligar o aparelho de limpeza de alta pressão e lavar durante aprox. 30 segundos com água limpa.

### 14.2 Limpar o aparelho de limpeza de alta pressão e o acessório

- ▶ Desligar o aparelho de limpeza de alta pressão e retirar a ficha da tomada.
- ▶ Limpar o aparelho de limpeza de alta pressão, a mangueira de alta pressão, a pistola de pulverização e o acessório com um pano húmido.
- ▶ Limpar a tubuladura e os acoplamentos no aparelho de limpeza de alta pressão, na mangueira de alta pressão e na pistola de pulverização com um pano húmido.

- ▶ Limpar as ranhuras de ventilação com um pincel.

### 14.3 Limpar a tubeira e o tubo de injeção

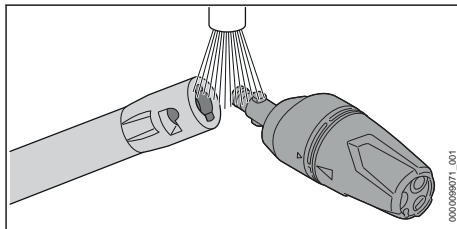

- ▶ Lavar a tubeira e o tubo de injeção sob água corrente e secar com um pano.

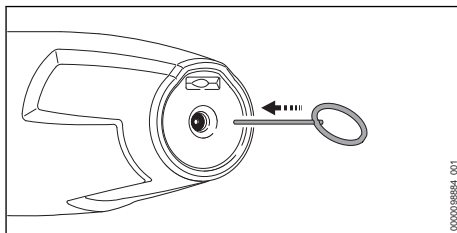

- ▶ Se a tubeira estiver entupida: limpar a tubeira com a agulha de limpeza.

### 14.4 Limpar a peneira de alimentação de água

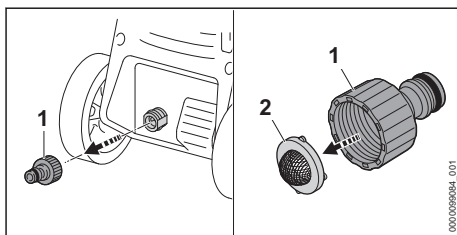

- ▶ Desenroscar a tubuladura (1) da ligação de água.
- ▶ Remover a peneira de alimentação de água (2) da tubuladura.
- ▶ Lavar a peneira de alimentação de água (2) sob água corrente.
- ▶ Inserir a peneira de alimentação de água (2) na tubuladura.
- ▶ Girar a tubuladura (1) e apertar à mão com firmeza.

### 14.5 Limpar o filtro da água

O filtro da água tem de ser desmontado para ser limpo.

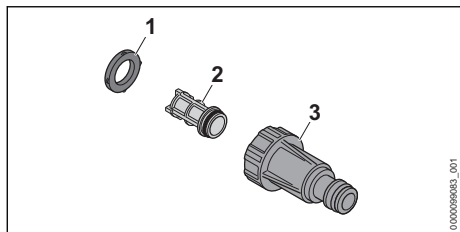

- ▶ Tirar a vedação (1) da caixa do filtro (3).
- ▶ Tirar o filtro (2) da caixa do filtro (3).
- ▶ Lavar a vedação (1) e o filtro (2) sob água corrente.
- ▶ Lubrificar a vedação (1) com uma massa adequada para guarnições.
- ▶ Montar novamente o filtro da água.

## 15 Fazer a manutenção

### 15.1 Intervalos de manutenção

Os intervalos de manutenção dependem das condições ambientais e de trabalho. A STIHL

## 17 Eliminação de avarias

### 17.1 Eliminar avarias no aparelho de limpeza de alta pressão

Avaria	Causa	Solução
O aparelho de limpeza de alta pressão não funciona, apesar de a alavanca da pistola de pulverização estar pressionada.	A ficha da linha de conexão ou da linha de extensão não está encaixada.	▶ Encaixar a ficha da linha de conexão ou da linha de extensão.
	O disjuntor (fusível) ou o dispositivo de corrente residual disparou. O circuito de corrente apresenta uma sobrecarga elétrica ou está com defeito.	▶ Procurar e eliminar a causa do disparo. Inserir disjuntor (fusível) ou dispositivo de corrente residual. ▶ Desligar outros consumidores de corrente que estejam conectados no mesmo circuito de corrente.
	A tomada tem uma proteção demasiado baixa.	▶ Encaixar a ficha da linha de conexão numa tomada com proteção adequada,  18.1.
	A linha de extensão tem uma secção transversal errada.	▶ Usar uma linha de extensão com uma secção transversal correta,  18.2
	A linha de extensão é demasiado comprida.	▶ Utilizar uma linha de extensão com o comprimento correto,  18.2
O motor elétrico está demasiado quente.	▶ Deixar o aparelho de limpeza de alta pressão arrefecer durante 5 minutos. ▶ Limpar a tuberia.	
O aparelho de limpeza de alta pressão não arranca durante a ligação. O motor elétrico zumbe.	A tensão de rede é demasiado baixa.	▶ Premir e manter premida a alavanca da pistola de pulverização e ligar o aparelho de limpeza de alta pressão.

recomenda os seguintes intervalos de manutenção:

Mensalmente





- ▶ Limpar a peneira de alimentação de água.

## 16 Reparar

### 16.1 Reparar o aparelho de limpeza de alta pressão

O utilizador não deve reparar o aparelho de limpeza de alta pressão nem o acessório por conta própria.

- ▶ Se o aparelho de limpeza de alta pressão ou o acessório estiver danificado: Não utilizar o aparelho de limpeza de alta pressão nem o acessório e consultar um revendedor especializado da STIHL.

Avaria	Causa	Solução
		<ul style="list-style-type: none"> <li>▶ Desligar outros consumidores de corrente que estejam conectados no mesmo circuito de corrente.</li> </ul>
	A linha de extensão tem uma secção transversal errada.	▶ Usar uma linha de extensão com uma secção transversal correta,  18.2
	A linha de extensão é demasiado comprida.	▶ Utilizar uma linha de extensão com o comprimento correto,  18.2
O aparelho de limpeza de alta pressão desliga-se durante o funcionamento.	A ficha da linha de conexão ou da linha de extensão foi retirada da tomada.	▶ Encaixar a ficha da linha de conexão ou da linha de extensão.
	O disjuntor (fusível) ou o dispositivo de corrente residual disparou. O circuito de corrente apresenta uma sobrecarga elétrica ou está com defeito.	<ul style="list-style-type: none"> <li>▶ Procurar e eliminar a causa do disparo. Inserir disjuntor (fusível) ou dispositivo de corrente residual.</li> <li>▶ Desligar outros consumidores de corrente que estejam conectados no mesmo circuito de corrente.</li> </ul>
	A tomada tem uma proteção demasiado baixa.	▶ Encaixar a ficha da linha de conexão numa tomada com proteção adequada,  18.1.
	O motor elétrico está demasiado quente.	<ul style="list-style-type: none"> <li>▶ Deixar o aparelho de limpeza de alta pressão arrefecer durante 5 minutos.</li> <li>▶ Limpar a tubeira.</li> </ul>
A bomba de alta pressão liga e desliga repetidamente, sem que a alavanca da pistola de pulverização seja premida.	A bomba de alta pressão, a mangueira de alta pressão ou o equipamento de pulverização tem uma fuga.	▶ O aparelho de limpeza de alta pressão deve ser verificado por um revendedor especializado da STIHL.
A pressão de trabalho oscila ou diminui.	Isso deve-se a falta de água.	<ul style="list-style-type: none"> <li>▶ Abrir completamente a torneira de água.</li> <li>▶ Assegurar que existe uma quantidade de água suficiente.</li> </ul>
	A tubeira está entupida.	▶ Limpar a tubeira.
	A peneira de alimentação de água ou o filtro da água estão entupidos.	▶ Limpar a peneira de alimentação de água e o filtro da água.
	A bomba de alta pressão, a mangueira de alta pressão ou o equipamento de pulverização tem uma fuga ou um defeito.	▶ O aparelho de limpeza de alta pressão deve ser verificado por um revendedor especializado da STIHL.
O jato de água apresenta um formato diferente.	A tubeira está entupida.	▶ Limpar a tubeira.
	A tubeira está gasta.	▶ Substituir a tubeira.
O produto de limpeza não é aspirado.	A garrafa com produtos de limpeza está vazia.	▶ Encher a garrafa com produto de limpeza.
	O filtro na garrafa com produtos de limpeza está sujo.	▶ Lavar o filtro sob água corrente.
É difícil ligar o aparelho de limpeza de alta pressão, a mangueira de alta pressão, a pistola de pulverização ou o tubo de injeção.	As juntas das ligações não estão lubrificadas.	▶ Lubrificar as juntas.  17.2

Avaria	Causa	Solução
O LED "INDICAÇÃO DA PILHA" emite uma luz intermitente vermelha.	As pilhas no painel de comando estão gastas.	▶ Inserir as pilhas novas no painel de comando.
A tecla de ativação pisca a verde.	A ligação entre o aparelho de limpeza de alta pressão e o painel de comando deixou de existir.	▶ Desligar o aparelho de limpeza de alta pressão. ▶ Reduzir a distância para o aparelho de limpeza de alta pressão. ▶ Ligar o aparelho de limpeza de alta pressão e o painel de comando.

## 17.2 Lubrificar as juntas

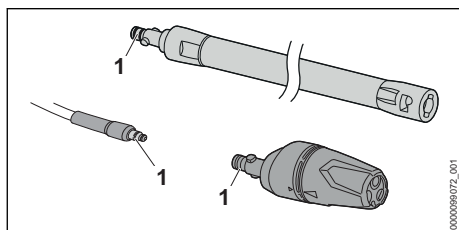

- ▶ Lubrificar as juntas (1) com uma massa adequada para guarnições.

## 18 Dados técnicos

### 18.1 Aparelho de limpeza de alta pressão STIHL RE 100.0 PLUS CONTROL

#### Modelo 220 V - 230 V / 50 Hz

- Proteção por fusível (característica "C" ou "K"): 10 A
- Consumo de energia: 2,1 kW
- Impedância máxima permitida da rede: 0,38 Ohm
- Classe de proteção elétrica: II
- grau de proteção elétrica: IPX5
- Pressão de trabalho (p): 11 MPa (110 bar)
- Pressão máxima permitida (p max.): 15 MPa (150 bar)
- Pressão máxima de alimentação de água (p in max.): 1 MPa (10 bar)
- Caudal máximo de água (Q max.): 7,6 l/min (450 l/h)
- Caudal mínimo de água (Q min): 5,8 l/min (350 l/h)
- Altura máxima de aspiração: 0,5 m
- Temperatura máxima da água no modo de pressão (t in max): 40 °C
- Temperatura máxima da água no modo de aspiração: 20 °C
- Dimensões

- Comprimento: 340 mm
- Largura: 320 mm
- Altura: 880 mm
- Comprimento da mangueira de alta pressão: 7 m
- Peso (m) com equipamento de injeção incorporado: 9 kg
- Pilhas permitidas: pilhas AAA ALKALINA (tamanho CEI LR03)
- Banda de frequência: banda ISM 2,4 GHz
- Potência de transmissão máxima irradiada: 13 mW
- Alcance do sinal: aprox. 16 m. A potência do sinal depende das condições ambientais e do dispositivo móvel.

Dados dependentes da pressão medidos em caso de pressão de entrada de 0,3 MPa (3 bar).

### 18.2 Linhas de extensão

Quando é usada uma linha de extensão, ela deve ter um condutor de proteção e os seus fios devem apresentar, no mínimo, as seguintes secções transversais em função da tensão e do comprimento da linha de extensão:

#### Se a tensão nominal na placa de identificação estiver entre 220 V e 240 V:

- Comprimento do cabo até 20 m: AWG 15 / 1,5 mm<sup>2</sup>
- Comprimento do cabo 20 m a 50 m: AWG 13 / 2,5 mm<sup>2</sup>

#### Se a tensão nominal na placa de identificação estiver entre 100 V e 127 V:

- Comprimento do cabo até 10 m: AWG 14 / 2,0 mm<sup>2</sup>
- Comprimento do cabo 10 m a 30 m: AWG 12 / 3,5 mm<sup>2</sup>

### 18.3 Valores nominais e valores de vibração

O valor K para o nível da pressão sonora é 2 dB(A). O valor K para o nível da potência

sonora é 2 dB(A). O valor K para os valores de vibração é 2 m/s<sup>2</sup>.

- Nível da pressão sonora  $L_{pA}$  medido de acordo com EN 60335-2-79: 80 dB(A)
- Nível da potência sonora  $L_{WA}$  medido de acordo com EN 60335-2-79: 89 dB(A)
- Valor de vibração  $a_{rh}$  medido de acordo com EN 60335-2-79, tubeira com jato plano:  $\leq 2,5$  m/s<sup>2</sup>.

Informações relativas ao cumprimento da norma da entidade patronal referente à vibração 2002/44/CE encontram-se em [www.stihl.com/vib](http://www.stihl.com/vib).

## 18.4 REACH

REACH designa um decreto CE para registar, avaliar e autorizar produtos químicos.

Informações para cumprir o decreto REACH podem ser consultadas no site [www.stihl.com/reach](http://www.stihl.com/reach).

## 19 Peças de reposição e acessórios

### 19.1 Peças de reposição e acessórios

**STIHL**  Estes símbolos identificam peças de reposição originais da STIHL e acessórios originais da STIHL.

A STIHL recomenda a utilização de peças de reposição originais da STIHL e acessórios originais da STIHL.

Peças de reposição e acessórios de outros fabricantes não podem ser avaliados pela STIHL quanto a fiabilidade, segurança e adequação apesar do constante acompanhamento oferecido e a STIHL não se pode responsabilizar pela sua utilização.

As peças de reposição originais da STIHL e os acessórios originais da STIHL estão disponíveis num revendedor especializado da STIHL.

## 20 Eliminar

### 20.1 Eliminar o aparelho de limpeza de alta pressão

É possível obter informações sobre a eliminação na administração local ou num concessionário especializado da STIHL.

Uma eliminação incorreta pode causar danos para a saúde e o ambiente.

- ▶ Entregar os produtos STIHL, incluindo a embalagem, de acordo com as normas locais, num local de recolha adequado para valorização de resíduos.
- ▶ Não eliminar juntamente com o lixo doméstico.

## 21 Declaração de conformidade CE

### 21.1 Aparelho de limpeza de alta pressão STIHL RE 100.0 PLUS CONTROL

ANDREAS STIHL AG & Co. KG  
Badstraße 115  
D-71336 Waiblingen

Alemanha

- declara, sob sua inteira responsabilidade, que
- Construção: Aparelho de limpeza de alta pressão
  - Marca: STIHL
  - Tipo: RE 100.0 PLUS CONTROL
  - Identificação de série: RE02

está em conformidade com todas as disposições aplicáveis das diretivas 2011/65/UE, 2006/42/CE, 2014/30/UE, 2014/53/UE, e foi desenvolvido e fabricado de acordo com as versões das seguintes normas válidas na data de fabrico: EN 60335-1, EN 60335-2-79, EN 55014-1, EN 55014-2, EN 61000-3-2, EN 61000-3-3, EN 62233, EN 62368-1, EN 300 440, EN 301 489-1, EN 301 489-3.

Para averiguar o nível da potência sonora medido e garantido procedeu-se segundo a Diretiva 2000/14/CE, anexo V, resultante da aplicação da norma ISO 3744.

- nível da potência sonora medido: 89 dB(A)
- Nível de potência acústica garantido: 91 dB(A)

A documentação técnica foi conservada após a Produktzulassung da  
ANDREAS STIHL AG & Co. KG.

O ano de construção, o país de produção e o número da máquina estão indicados no aparelho de limpeza de alta pressão.

Waiblingen, 20/07/2021

ANDREAS STIHL AG & Co. KG



p.p.

Dr. Jürgen Hoffmann, chefe do departamento de regulação e autorização de produtos

## 22 Declaração de conformidade UKCA

### 22.1 Aparelho de limpeza de alta pressão STIHL RE 100.0 PLUS CONTROL



ANDREAS STIHL AG & Co. KG  
Badstraße 115  
D-71336 Waiblingen

Alemanha

declara, sob sua inteira responsabilidade, que

- Construção: Aparelho de limpeza de alta pressão
- Marca: STIHL
- Tipo: RE 100.0 PLUS CONTROL
- Identificação de série: RE02

está em conformidade com todas as disposições aplicáveis dos regulamentos do Reino Unido The Restriction of the Use of Certain Hazardous Substances in Electrical and Electronic Equipment Regulations 2012, Supply of Machinery (Safety) Regulations 2008, Electromagnetic Compatibility Regulations 2016 e Radio Equipment Regulations 2017, e foi desenvolvido e fabricado de acordo com as versões das seguintes normas válidas na data de fabrico: EN 60335-1, EN 60335-2-79, EN 55014-1, EN 55014-2, EN 61000-3-2, EN 61000-3-3, EN 62233, EN 62368-1, EN 300 440, EN 301 489-1, EN 301 489-3.

Para determinar o nível da potência sonora medido e garantido procedeu-se segundo o disposto na regulamentação do Reino Unido "Noise Emission in the Environment by Equipment for use Outdoors Regulations 2001, Schedule 8", resultante da aplicação da norma ISO 3744.

- Nível da potência sonora medido: 89 dB(A)
- Nível de potência acústica garantido: 91 dB(A)

A documentação técnica está guardada na ANDREAS STIHL AG & Co. KG.

O ano de construção, o país de produção e o número da máquina estão indicados no aparelho de limpeza de alta pressão.

Waiblingen, 20/07/2021

ANDREAS STIHL AG & Co. KG



p.p.

Dr. Jürgen Hoffmann, chefe do departamento de regulação e autorização de produtos

## Содержание

1	Предисловие.....	223
2	Информация к данному руководству по эксплуатации.....	224
3	Обзор.....	224
4	Указания по технике безопасности.....	226
5	Подготовка к эксплуатации мойки высокого давления.....	234
6	Сборка мойки высокого давления.....	234
7	Подключение к источнику воды.....	236
8	Подключение мойки высокого давления к электрической сети.....	238
9	Включение и выключение мойки высокого давления.....	238
10	Работа с мойкой высокого давления.....	239
11	После работы.....	241
12	Транспортировка.....	242
13	Хранение.....	242
14	Очистка.....	242
15	Техническое обслуживание.....	243
16	Ремонт.....	243
17	Устранение неисправностей.....	244
18	Технические данные .....	246
19	Запасные части и принадлежности .....	247
20	Утилизация.....	247
21	Сертификат соответствия ЕС.....	247
22	Адреса.....	248

## 1 Предисловие

Уважаемый клиент,

мы рады, что вы выбрали изделие STIHL. Мы разрабатываем и производим продукцию высочайшего качества, соответствующую потребностям наших клиентов. Наша продук-

ция обеспечивает высокую надежность даже при экстремальных нагрузках.

STIHL – это и высочайшее качество обслуживания. Наши представители всегда готовы провести для вас компетентную консультацию и инструктаж, а также обеспечить всестороннюю техническую поддержку.

Компания STIHL безоговорочно проводит политику бережного и ответственного отношения к природе. Данное руководство по эксплуатации предназначено для содействия вам в безопасной и экологически благоприятной эксплуатации изделия STIHL в течение всего длительного срока службы.

Мы благодарим вас за доверие и желаем приятных впечатлений от вашего нового изделия STIHL.

*N. & S. Hill*

д-р Николас Штиль

**ВАЖНО! ПЕРЕД ПРИМЕНЕНИЕМ ОЗНАКОМИТЬСЯ И СОХРАНИТЬ.**

## 2 Информация к данному руководству по эксплуатации

### 2.1 Действующие документы

Действуют местные правила техники безопасности.

- ▶ В дополнение к настоящему руководству по эксплуатации прочесть, усвоить и сохранить следующие документы:
  - Руководство по эксплуатации и упаковку используемых принадлежностей
  - Руководство по эксплуатации и упаковку используемого моющего средства

### 2.2 Маркировка предупредительных надписей в тексте



#### ОПАСНОСТЬ

- Указывает на возможные опасности, которые ведут к тяжелым травмам или смерти.
  - ▶ Описанные меры помогут предотвратить тяжелые травмы или смерть.



#### ПРЕДУПРЕЖДЕНИЕ

- Указывает на возможные опасности, которые могут привести к тяжелым травмам **или смерти**.
  - ▶ Описанные меры помогут предотвратить тяжелые травмы или смерть.

#### УКАЗАНИЕ

- Указывает на возможные опасности, которые могут привести к возникновению материального ущерба.
  - ▶ Описанные меры помогут избежать возникновения материального ущерба.

## 2.3 Символы в тексте



Данный символ указывает на главу в данной инструкции по эксплуатации.

## 3 Обзор

### 3.1 Мойка высокого давления

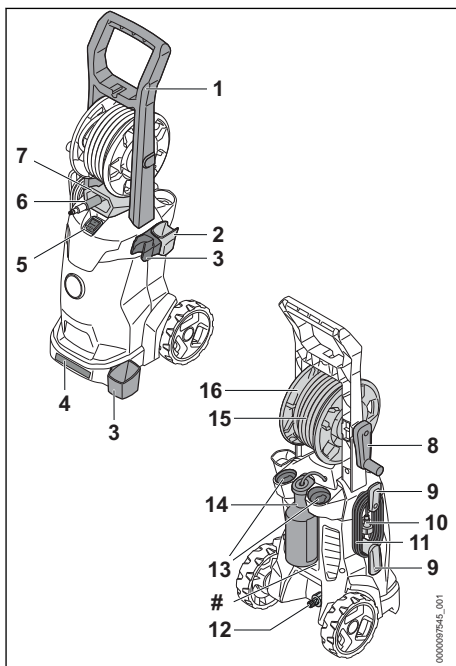

#### 1 Рукоятка

Рукоятка служит для переноски и перемещения мойки высокого давления.



**2 Держатель**

Держатель служит для хранения пистолета-распылителя.

**3 Держатель**

Держатель служит для хранения распыляющего устройства.

**4 Ручка для транспортировки**

Ручка для транспортировки предназначена для переноски мойки высокого давления.

**5 Тумблерный выключатель**

Тумблерный выключатель служит для включения и выключения мойки высокого давления.

**6 Штуцер**

Штуцер служит для подключения шланга для воды.

**7 Направляющее отверстие**

Направляющее отверстие направляет шланг высокого давления спереди на барабан для шлангов.

**8 Поворотная ручка**

Поворотная ручка служит для вращения барабана для шланга.

**9 Держатель**

Держатель служит для снятия и хранения кабеля питания.

**10 Штепсельная вилка**

Штепсельная вилка соединяет кабель питания с розеткой.

**11 Кабель подключения**

Кабель питания соединяет мойку высокого давления со штепсельной вилкой.

**12 Штуцер**

Штуцер служит для подключения шланга для воды.

**13 Отделения**

Отделения служат для хранения имеющихся в комплекте насадок.

**14 Бутылка с моющим средством**

Бутылка с моющим средством служит для очистки с использованием моющих средств.

**15 Шланг высокого давления**

Высоконапорный шланг подает воду от высоконапорного насоса к пистолету-распылителю.

**16 Барабан для шланга**

Барабан для шланга служит для наматывания высоконапорного шланга.

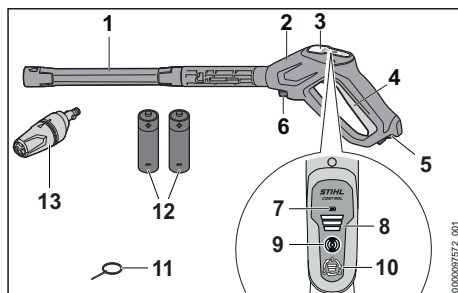
**# Заводская табличка с серийным номером****3.2 Распыляющее устройство****1 Струйная трубка**

Струйная трубка соединяет пистолет-распылитель с соплом.

**2 Пистолет-распылитель**

Пистолет-распылитель служит для удерживания и ведения распыляющего устройства.

**3 Панель управления**

Панель управления служит для индикации и настройки рабочего давления.

**4 Рычаг**

Рычаг открывает и закрывает клапан в пистолете-распылителе. Рычаг запускает и останавливает водяную струю.

**5 Фиксирующий рычаг**

Фиксирующий рычаг разблокирует рычаг.

**6 Фиксатор**

Фиксатор удерживает штуцер в пистолете-распылителе.

**7 Светодиод «ИНДИКАТОР БАТАРЕИ»**

Светодиод показывает состояние заряда батареи.

**8 Светодиоды «СТУПЕНЬ МОЩНОСТИ»**

Светодиоды показывают настроенную ступень мощности рабочего давления.

**9 Кнопка активации**

Кнопка активации включает панель управления и с помощью светодиода показывает состояние.

**10 Кнопка**

Нажимная кнопка служит для настройки рабочего давления.

**11 Игла для чистки**

Игла для чистки служит для очистки насадок.

**12 Батареи AAA (IEC-типоразмер LR03)**

Батареи AAA обеспечивают пистолет-распылитель энергией.

### 13 Насадка 3-в-1

Насадка 3-в-1 состоит из плоскоструйного сопла, роторного сопла и распылительного сопла, к которому может быть подмешано моющее средство.

### 3.3 СИМВОЛЫ

Символы могут быть на мойке высокого давления, распыляющем устройстве, насадке 3-в-1 или бутылке с моющим средством и означают следующее.

 В этой позиции плоскоструйное сопло настроено на насадке 3-в-1.

 В этой позиции роторное сопло настроено на насадке 3-в-1.

 В этой позиции настроена слабая струя воды на насадке 3-в-1 и может быть подмешено моющее средство.

 Изменять настройку насадки 3-в-1 только в том случае, когда рычаг пистолета-распылителя не нажат.

 В данной позиции фиксирующий рычаг разблокирует рычаг.

 В данной позиции фиксирующий рычаг блокирует рычаг.

 Перед транспортировкой опорожнить бутылку для моющего средства и зафиксировать так, чтобы она не перевернулась и не двигалась.

 Не утилизировать изделие вместе с бытовыми отходами.

 **L<sub>WA</sub>** Гарантированный уровень звуковой мощности согласно директиве 2000/14/ЕС в дБ(А) для сопоставимости уровней шума изделий.

**STIHL**  Этими символами обозначены оригинальные запчасти и принадлежности STIHL.

## 4 Указания по технике безопасности

### 4.1 Предупреждающие символы

Предупреждающие символы на мойке высокого давления означают следующее.

 Соблюдать меры предосторожности и правила техники безопасности.

 Прочсть, усвоить и сохранить руководство по эксплуатации.



Работать в защитных очках.



- Не направлять струю воды на людей и животных.
- Не направлять струю воды на электрооборудование, электрические подключения, розетки и токоведущие линии.
- Не направлять струю воды на электроприборы и мойку высокого давления.



Если кабель питания или удлинительный шнур поврежден: вынуть из розетки штепсельную вилку.



Мойку высокого давления запрещается подключать напрямую к сети питьевого водоснабжения.



На время перерывов в работе, транспортировки, хранения, технического обслуживания или ремонта выключить мойку высокого давления.



Не использовать, не транспортировать и не хранить мойку высокого давления при температурах ниже 0 °С.

### 4.2 Применение по назначению

Мойка высокого давления, STIHL RE 100.0 PLUS CONTROL служит для очистки, например, автомобилей, прицепов, террас, дорожек и фасадов.

Мойка высокого давления, не предназначена для промышленного применения.

Мойку высокого давления запрещено использовать во время дождя.

## ▲ ПРЕДУПРЕЖДЕНИЕ

- Использование мойки высокого давления не по назначению может привести к тяжелым или летальным травмам и к материальному ущербу.
  - ▶ Использовать мойку высокого давления, в соответствии с описанием в настоящем руководстве по эксплуатации.

Мойку высокого давления, STIHL RE 100.0 PLUS CONTROL нельзя использовать для следующих целей:

- очистка асбоцемента и других подобных поверхностей
- очистка поверхностей, окрашенных или лакированных краской с содержанием свинца

- очистка поверхностей, контактирующих с продуктами питания
- очистка самой мойки высокого давления

### 4.3 Требования к пользователю

#### ▲ ПРЕДУПРЕЖДЕНИЕ

- Пользователи, не прошедшие инструктаж, могут не понять или неправильно оценить риски, связанные с эксплуатацией мойки высокого давления. Это чревато тяжелыми или смертельными травмами пользователя или других лиц.



- ▶ Прочитать, усвоить и сохранить руководство по эксплуатации.

- ▶ При передаче мойки высокого давления другому лицу: Передать в комплекте руководство по эксплуатации.
- ▶ Убедиться, что пользователь соответствует следующим требованиям.
  - Пользователь находится в отдохнувшем состоянии.

– Лицам с пониженными физическими, сенсорными или ментальными возможностями (включая детей), а также с недостаточными знаниями и опытом пользоваться машиной запрещается.

– Пользователь способен распознать и оценить опасности, связанные с мойкой высокого давления.

– Пользователь достиг совершеннолетия или пользователь находится на профессиональном обучении под наблюдением согласно государственным предписаниям.

– Получение инструктажа у дилера STIHL или компетентного лица перед

началом работы с мойкой высокого давления.

- Отсутствие воздействия алкогольных, наркотических веществ или медицинских препаратов.
- ▶ В случае неясностей: обратиться к дилеру STIHL.

### 4.4 Одежда и оснащение

#### ▲ ПРЕДУПРЕЖДЕНИЕ

- Во время работы существует вероятность подбрасывания предметов с высокой скоростью. Пользователь может получить травмы.
  - ▶ Носить плотно прилегающие защитные очки. Подходящие защитные очки прошли испытания в соответствии со стандартом EN 166 или согласно национальным предписаниям и продаются с соответствующей маркировкой.
- ▶ Носить плотно прилегающую одежду с длинными рукавами и длинные брюки.
- Во время работы возможно образование аэрозолей. Аэрозоли, попавшие в дыхательные пути, могут причинить вред здоровью и вызвать аллергические реакции.
  - ▶ Провести оценку рисков в зависимости от очищаемой поверхности и ее окружения.
  - ▶ Если оценка риска показывает, что образуются аэрозоли: носить противогаз класса защиты FFP2 или сопоставимого.
- При ношении неподходящей обуви пользователь может поскользнуться. Пользователь может получить травмы.
  - ▶ Носить прочную, закрытую обувь с рифленой подошвой.



### 4.5 Рабочая зона и окружающее пространство

#### ▲ ПРЕДУПРЕЖДЕНИЕ

- Посторонние лица, дети и животные могут не понять и неправильно оценить опасности, связанные с мойкой высокого давления и подброшенными предметами. Посторонние, дети и животные могут получить тяжелые травмы и понести материальный ущерб.
  - ▶ Посторонние лица, дети и животные не должны нахо-

даться в зоне проведения работ.

- ▶ Не оставлять мойку высокого давления без присмотра.
- ▶ Не допускать игры детей с мойкой высокого давления.
- Эксплуатация во время дождя или при высокой влажности может привести к поражению электрическим током. Для пользователя это чревато тяжелыми травмами или летальным исходом, а мойка высокого давления может получить повреждения.
  - ▶ Не работать во время дождя.
  - ▶ Установить мойку высокого давления так, чтобы она не намокала от падающих капель воды.
  - ▶ Установить мойку высокого давления вне мокрой рабочей зоны.
- Электрические узлы мойки высокого давления могут искрить. В легковоспламеняющейся или взрывоопасной среде искры способны инициировать пожар и взрыв. Возможны тяжелые или летальные травмы либо материальный ущерб.
  - ▶ Запрещено работать в легковоспламеняющихся и взрывоопасных средах.

#### 4.6 Безопасное состояние

Мойка высокого давления находится в безопасном состоянии при выполнении следующих условий.

- Мойка высокого давления не повреждена.
- Шланг высокого давления, рукоятка, муфты и распыляющее устройство не повреждены.
- Распыляющее устройство смонтировано надлежащим образом.
- Кабель питания, удлинительный шнур и их штепсельные вилки не повреждены.
- Мойка высокого давления должна быть чистой и сухой.
- Обеспечить чистоту распыляющего устройства.
- Органы управления исправны, и в их конструкцию не вносились изменения.
- Установлены оригинальные принадлежности STIHL для данной мойки высокого давления.
- Принадлежности установлены надлежащим образом.

### ▲ ПРЕДУПРЕЖДЕНИЕ

- В небезопасном состоянии узлы не могут работать надлежащим образом, и предохранительные устройства могут выйти из строя. Это может стать причиной тяжелых травм людей или летального исхода.
  - ▶ Работать с неповрежденной мойкой высокого давления.
  - ▶ Работать с неповрежденным высоконапорным шлангом, распыляющим устройством и неповрежденными муфтами.
  - ▶ Монтировать распыляющее устройство в соответствии с описанием в настоящем руководстве по эксплуатации.
  - ▶ Работать с неповрежденным кабелем питания, удлинительным шнуром и неповрежденной штепсельной вилкой.
  - ▶ Если мойка высокого давления загрязнена или намокла: очистить мойку высокого давления и дать ей высохнуть.
  - ▶ Если распыляющее устройство загрязнено: очистить распыляющее устройство.
  - ▶ Не переоборудовать мойку высокого давления.
  - ▶ Если органы управления не работают: не работать с мойкой высокого давления.
  - ▶ Категорически запрещается переключать клеммы аккумуляторной батареи проволокой или другими металлическими предметами.
  - ▶ Вставить батареи в соответствии с полярностью (+/–).
  - ▶ Устанавливать на мойку высокого давления, оригинальные принадлежности STIHL для данной мойки.
  - ▶ Установить принадлежности в соответствии с описанием в настоящем руководстве по эксплуатации или в руководстве по эксплуатации принадлежностей.
  - ▶ Не помещать предметы в отверстия мойки высокого давления.
  - ▶ Заменить изношенные или поврежденные указательные таблички.
  - ▶ В случае неясностей обратиться к дилеру STIHL.

#### 4.7 Работа

### ▲ ПРЕДУПРЕЖДЕНИЕ

- В определенных ситуациях пользователь не может больше работать сосредоточенно. Пользователь может споткнуться, упасть и получить тяжелые травмы.

- ▶ Работать нужно спокойно, максимально контролируя ситуацию.
  - ▶ В условиях недостаточного освещения и плохой видимости: не работать с мойкой высокого давления.
  - ▶ Работать с мойкой высокого давления в одиночку.
  - ▶ Обращать внимание на препятствия.
  - ▶ При работе стоять на грунте/полу и удерживать равновесие. Если необходимо работать на высоте: использовать подъемную рабочую площадку или надежные леса.
  - ▶ При появлении признаков усталости: сделать перерыв.
  - Если в процессе эксплуатации мойка высокого давления начинает работать иначе или ненадлежащим образом, возможно, она находится в небезопасном состоянии. Это может привести к тяжелым травмам и материальному ущербу.
    - ▶ Завершить работу, вынуть штепсельную вилку из розетки и обратиться к дилеру STIHL.
    - ▶ Работать с мойкой высокого давления стоя.
    - ▶ Не накрывать мойку высокого давления и обеспечить достаточный обмен охлаждающего воздуха.
  - При отпускании рычага пистолета-распылителя высоконапорный насос автоматически отключается, и вода перестает выходить из насадки. Мойка высокого давления находится в режиме ожидания и остается включенной. При нажатии рычага пистолета-распылителя высоконапорный насос автоматически включается, и вода начинает выходить из насадки. Это может привести к тяжелым травмам и материальному ущербу.
    - ▶ На время перерыва в работе: заблокировать рычаг пистолета-распылителя.
- 
- ▶ Выключить мойку высокого давления.
  - ▶ Вынуть штепсельную вилку мойки высокого давления из розетки.
  - При температурах ниже 0 °C вода может замерзать на очищаемой поверхности и в узлах мойки высокого давления. Пользователь может поскользнуться, упасть и получить тяжелые травмы. Возможен материальный ущерб.
    - ▶ Не эксплуатировать мойку высокого давления при температурах ниже 0 °C.
  - Если тянуть за шланг высокого давления, шланг для подачи воды или кабель питания, то мойка высокого давления может сдвинуться и опрокинуться. Возможен материальный ущерб.
    - ▶ Не тянуть за шланг высокого давления, шланг для воды или кабель питания.
  - Мойка высокого давления, стоящая на наклонной, неровной или неуплотненной поверхности, может сдвинуться и опрокинуться. Возможен материальный ущерб.
    - ▶ Установить мойку высокого давления на горизонтальную, ровную и уплотненную поверхность.
  - При выполнении работ на высоте мойка высокого давления или распыляющее устройство может упасть. Это может привести к тяжелым травмам и материальному ущербу.
    - ▶ Использовать подъемную рабочую площадку или надежные леса.
    - ▶ Не ставить мойку высокого давления на подъемную рабочую площадку или на леса.
    - ▶ При недостаточном радиусе действия высоконапорного шланга: удлинить высоконапорный шланг с помощью специального удлинителя.
    - ▶ Зафиксировать распыляющее устройство от падения.
  - Струя воды может отделить от поверхности волокна асбеста. После высыхания волокна асбеста могут разлететься по воздуху и попасть в дыхательные пути. Попавшие в дыхательные пути волокна асбеста могут причинить вред здоровью.
    - ▶ Не мыть поверхности, содержащие асбест.
  - Струя воды может смыть масло с транспортных средств или машин. Возможно просачивание воды с примесью масла в почву, водоемы или канализацию. Это наносит ущерб окружающей среде.
    - ▶ Мыть транспортные средства или машины только в местах, оборудованных маслоуловителем в водостоке.
  - Струи воды вместе с содержащей свинец краской могут образовывать загрязненные свинцом аэрозоли или стоки. Содержащие свинец аэрозоли и стоки могут попасть в почву, водоемы или канализацию. Аэрозоли, попавшие в дыхательные пути, могут причинить вред здоровью и вызвать аллергические реакции. Это наносит ущерб окружающей среде.

- ▶ Не очищать поверхности с содержащим свинец лакокрасочным покрытием.
- Струя воды может повредить непрочные поверхности. Возможен материальный ущерб.
  - ▶ Не очищать непрочные поверхности с помощью роторной насадки.
  - ▶ Очищать непрочные поверхности из резины, ткани, дерева и аналогичных материалов при пониженном рабочем давлении и с большего расстояния.
- Если роторное сопло эксплуатируется с погружением в загрязненную воду, это может привести к повреждению роторного сопла.

- ▶ Не эксплуатировать роторную насадку в загрязненной воде.
- ▶ При очистке резервуара: опорожнить резервуар и дать воде стечь.
- Всасывание легковоспламеняющихся и взрывоопасных жидкостей может привести к пожару и взрыву. Возможны тяжелые или смертельные травмы, а также материальный ущерб.
  - ▶ Не допускать всасывания или извлечения легковоспламеняющихся и взрывоопасных жидкостей.
- Всасывание раздражающих, едких и ядовитых жидкостей может привести к причинению вреда здоровью и повреждению узлов мойки высокого давления. Возможны тяжелые или смертельные травмы, а также материальный ущерб.
  - ▶ Не всасывать или не извлекать раздражающие, едкие или ядовитые жидкости.
- Сильная струя воды может причинить тяжелые травмы людям и животным, а также нанести материальный ущерб.



- ▶ Не направлять струю воды на людей и животных.

- ▶ Не направлять струю воды на плохо просматриваемые места.
- ▶ Не очищать не снятую одежду.
- ▶ Не очищать не снятую обувь.
- Контакт с водой электрооборудования, электрических соединений, розеток и электропроводки может привести к поражению электрическим током. Возможны тяжелые или смертельные травмы, а также материальный ущерб.



- ▶ Не направлять струю воды на электрооборудование, электрические подключения, розетки и токоведущие линии.

- ▶ Не направлять струю воды на кабель питания или удлинительный шнур.
- Контакт электрических устройств или мойки высокого давления с водой может привести к поражению электрическим током. Это чревато тяжелыми или летальными травмами пользователя и материальным ущербом.



- ▶ Не направлять струю воды на электроприборы и мойку высокого давления.

- ▶ Держать электроприборы и мойку высокого давления на безопасном расстоянии от очищаемой поверхности.
- Неправильная прокладка высоконапорного шланга может привести к его повреждению. Повреждение может стать причиной неконтрольного выброса воды под высоким давлением. Это может привести к тяжелым травмам и материальному ущербу.
  - ▶ Не направлять струю воды на высоконапорный шланг.
  - ▶ Прокладывать высоконапорный шланг так, чтобы он не натягивался и не запутывался.
  - ▶ Прокладывать высоконапорный шланг так, чтобы он не подвергался повреждению, изгибу, сдавливанию или истиранию.
  - ▶ Защищать высоконапорный шланг от высоких температур, масла и химреагентов.

- Если шланг для воды проложен неправильно, он может быть поврежден и о шланг могут споткнуться люди. Это чревато травмами, а также повреждением шланга для воды.
  - ▶ Не направлять струю воды на шланг для воды.
  - ▶ Прокладывать и отмечать шланг для воды так, чтобы об него не могли споткнуться люди.
  - ▶ Прокладывать шланг для воды так, чтобы он не натягивался и не запутывался.
  - ▶ Прокладывать шланг для воды так, чтобы он не подвергался повреждению, изгибу, сдавливанию или истиранию.
  - ▶ Защищать шланг для воды от высоких температур, масла и химреагентов.

- Сильная струя воды вызывает реактивные силы. Из-за возникновения сил реакции пользователь может утратить контроль над распыляющим устройством. Это чревато тяжелыми травмами пользователя и материальным ущербом.
  - ▶ Держите пистолет-распылитель двумя руками.
  - ▶ Работать в соответствии с инструкциями, приведенными в настоящем руководстве по эксплуатации.

## 4.8 Моющие средства

### ▲ ПРЕДУПРЕЖДЕНИЕ

- Контакт моющего средства с кожей или глазами может вызвать раздражение кожи или глаз.
  - ▶ Соблюдать инструкции по применению моющего средства.
  - ▶ Избегать контакта с моющими средствами.
  - ▶ Если произошел контакт с кожей: обильно промыть места контакта на коже водой с мылом.
  - ▶ В случае попадания в глаза: обильно промыть глаза водой в течение не менее 15 минут, после чего обратиться к врачу.
- Использование неправильных или неподходящих моющих средств может привести к повреждению мойки высокого давления или очищаемой поверхности очищаемого объекта, а также нанести ущерб окружающей среде.
  - ▶ Компания STIHL рекомендует применение оригинальных моющих средств.
  - ▶ Соблюдать инструкции по применению моющего средства.
  - ▶ В случае неясностей обратиться к дилеру STIHL.

## 4.9 Подключение воды

### ▲ ПРЕДУПРЕЖДЕНИЕ

- При отпускании рычага распылительного пистолета в шланге для подачи воды возникает обратный удар. Вследствие обратного удара возможен заброс загрязненной воды обратно в сеть питьевого водоснабжения. Это может привести к загрязнению питьевой воды.
  - ▶ Мойку высокого давления запрещается подключать напрямую к сети питьевого водоснабжения.



- ▶ Соблюдать предписания водоснабжающей организации. Если требуется, при подключении к сети питьевого водоснабжения использовать устройство для отсоединения от системы (например, отсекающий обратного потока).
- Вода с примесью грязи или песка может повредить узлы мойки высокого давления.
  - ▶ Использовать чистую воду.
  - ▶ При использовании воды с примесью грязи или песка: эксплуатировать мойку высокого давления с водяным фильтром.
- Если мойка высокого давления получает слишком мало воды, это может привести к повреждению узлов мойки высокого давления.
  - ▶ Открывать водопроводный кран полностью.
  - ▶ Убедиться, что мойка высокого давления снабжается достаточным количеством воды,  18.

## 4.10 Электрическое подключение

Контакт с проводящими ток узлами может произойти по следующим причинам.

- Поврежден кабель питания или удлинительный шнур.
- Повреждена штепсельная вилка кабеля питания или удлинительного шнура.
- Неправильно смонтирована розетка.



### ▲ ОПАСНОСТЬ

- Контакт с проводящими ток узлами может привести к удару током. Это чревато тяжелыми травмами или летальным исходом для пользователя.
  - ▶ Убедиться в том, что кабель питания, удлинительный шнур и их штепсельные вилки не повреждены.



Если кабель питания или удлинительный шнур поврежден

- ▶ не прикасаться к поврежденному месту;
- ▶ вынуть штепсельную вилку из розетки.
- ▶ Браться за кабель питания, соединительный шнур и их штепсельные вилки сухими руками.
- ▶ Подключить штепсельную вилку кабеля подключения или удлинительного шнура в установленную надлежащим образом и защищенную розетку с защитным контактом.
- ▶ Подключение к сети должен выполнять квалифицированный электрик, при этом должны быть соблюдены требования IEC

- 60364-1. Рекомендуется подключать источник электропитания к данному устройству либо через автоматический выключатель дифференциальной защиты, который прерывает подвод электропитания, если ток утечки к земле превышает 30 мА в течение 30 мс, либо при наличии меггера.
- Поврежденный или неподходящий удлинительный шнур может привести к удару током. Это может стать причиной тяжелых травм людей или летального исхода.
    - ▶ Использовать удлинительный шнур с надлежащим сечением жил.  18.2.
    - ▶ Использовать удлинительный шнур с защитой от брызг и допуском к эксплуатации вне помещений.
    - ▶ Использовать удлинительный шнур с теми же характеристиками, что и кабель подключения мойки высокого давления,  18.2.
    - ▶ Рекомендуется для этого использовать кабельный барабан, который удерживал бы розетку над землей на расстоянии минимум 60 мм.

## ПРЕДУПРЕЖДЕНИЕ

- Во время работы неправильное напряжение или частота сети могут привести к превышению напряжения в мойке высокого давления. Это чревато повреждением мойки высокого давления, бензиновой.
  - ▶ Убедиться в том, что напряжение и частота сети соответствуют данным, указанным на заводской табличке мойки высокого давления.
- Если к многоконтактной розетке подключены несколько электроприборов, возможна перегрузка электрических узлов в процессе работы. Электрические узлы могут нагреться и стать причиной пожара. Возможны тяжелые или смертельные травмы, а также материальный ущерб.
  - ▶ Подключать мойку высокого давления к розетке по отдельности.
  - ▶ Не подключать мойку высокого давления к многоконтактным розеткам.
- При неправильной прокладке кабеля подключения и удлинительного шнура возможно их повреждение; кроме того, о них могут споткнуться люди. Это может привести к травмам, а кабель подключения или удлинительный шнур могут быть повреждены.

- ▶ Прокладывать кабель подключения и удлинительный шнур так, чтобы предотвратить возможность попадания на них струи воды.
- ▶ Проложить кабель подключения и удлинительный шнур так, чтобы о них нельзя было споткнуться.
- ▶ Проложить кабель питания и удлинительный шнур так, чтобы предотвратить возможность их натяжения и запутывания.
- ▶ Проложить кабель питания и удлинительный шнур так, чтобы предотвратить возможность их повреждения, перегиба, зажатия или истирания.
- ▶ Предохранить кабель питания и удлинительный шнур от воздействия высоких температур, масел и химикатов.
- ▶ Проложить кабель питания и удлинительный шнур на сухом основании.
- В процессе работы удлинительный шнур нагревается. Если не обеспечить отвод тепла, может возникнуть пожар.
  - ▶ При использовании кабельного барабана: полностью размотать кабель с барабана.

## 4.11 Транспортировка

### ПРЕДУПРЕЖДЕНИЕ

- Во время транспортировки мойка высокого давления может перевернуться или сдвинуться. Это может привести к травмам и материальному ущербу.

- ▶ Заблокировать рычаг пистолета-распылителя.



- ▶ Выключить мойку высокого давления.



- ▶ Вынуть штепсельную вилку мойки высокого давления из розетки.
- ▶ Опорожнить бутылку с моющим средством и зафиксировать так, чтобы она не перевернулась и не двигалась.
- ▶ Зафиксировать мойку высокого давления, с помощью стяжных лент, ремней или сети так, чтобы она не сдвинулась и не перевернулась.
- При температурах ниже 0 °С вода может замерзать в узлах мойки высокого давления. Это чревато повреждением мойки высокого давления.
  - ▶ Опорожнить шланг высокого давления и распыляющее устройство.





- ▶ При отсутствии возможности использования защиты от низких температур при транспортировке мойки высокого давления: защитить мойку высокого давления, с помощью антифриза на основе гликоля.

## 4.12 Хранение

### ▲ ПРЕДУПРЕЖДЕНИЕ

- Дети могут не понять и неправильно оценить опасности, связанные с мойкой высокого давления. Это может привести к серьезным травмам детей.

- ▶ Заблокировать рычаг пистолета-распылителя.



- ▶ Выключить мойку высокого давления.

- ▶ Вынуть штепсельную вилку мойки высокого давления из розетки.
- ▶ Хранить мойку высокого давления в недоступном для детей месте.
- Электрические контакты мойки высокого давления и металлические узлы могут подвергнуться коррозии из-за сырости. Возможно повреждение мойки высокого давления.
  - ▶ Хранить мойку высокого давления в чистом и сухом состоянии.
- При температурах ниже 0 °C вода в узлах мойки высокого давления может замерзнуть. Возможно повреждение мойки высокого давления.
  - ▶ Опорожнить высоконапорный шланг и распыляющее устройство.



- ▶ Если хранение мойки высокого давления в защищенном от морозов месте невозможно: предохранить мойку высокого давления, используя антифриз на основе гликоля.

## 4.13 Очистка, техническое обслуживание и ремонт

### ▲ ПРЕДУПРЕЖДЕНИЕ

- Если во время очистки, технического обслуживания или ремонта штепсельная вилка вставлена в розетку, то возможно неожиданное включение мойки высокого давления. Это может привести к тяжелым травмам и к материальному ущербу.
  - ▶ Заблокировать рычаг пистолета-распылителя.











- ▶ Выключить мойку высокого давления.

- ▶ Вынуть штепсельную вилку мойки высокого давления из розетки.
- Использование сильных моющих средств, струй воды или острых предметов для очистки мойки высокого давления может привести к ее повреждению. Неправильная очистка мойки высокого давления может привести к неполадкам в работе элементов устройства и выходу из строя системы безопасности. Это чревато тяжелыми травмами.
  - ▶ Очищать мойку высокого давления в соответствии с инструкциями, приведенными в настоящем руководстве по эксплуатации.
- Неправильное проведение технического обслуживания или ремонта мойки высокого давления может привести к неполадкам в работе элементов устройства и выходу из строя системы безопасности. Это может стать причиной тяжелых или смертельных травм.
  - ▶ Не производить техническое обслуживание или ремонт мойки высокого давления самостоятельно.
  - ▶ В случае неисправности или повреждения кабеля питания: поручить замену кабеля питания дилеру STIHL.
  - ▶ При необходимости технического обслуживания или ремонта мойки высокого давления: обратиться к дилеру STIHL.

## 4.14 Аккумуляторная батарея

### ▲ ПРЕДУПРЕЖДЕНИЕ

- Аккумуляторная батарея не защищена от всех внешних воздействий. При определенных внешних воздействиях на аккумуляторную батарею она может загореться или взорваться. Это может привести к тяжелым травмам и материальному ущербу.
  - ▶ Беречь батарею от воздействия высоких температур и огня.
  - ▶ Не бросать батарею в огонь.
  - ▶ Использовать и хранить батарею при температурах от 0 до +60 °C.
  - ▶ Не погружать батарею в жидкости.
  - ▶ Не подвергать батарею воздействию высокого давления.
  - ▶ Не подвергать батарею воздействию микроволн.
  - ▶ Предохранять батарею от химических веществ и солей.

- Из поврежденной аккумуляторной батареи может вытечь жидкость. Контакт жидкости с кожей или глазами может вызвать раздражение кожи или глаз.
    - ▶ Избегать контакта с жидкостью.
    - ▶ Если произошел контакт с кожей: обильно промыть места контакта на коже водой с мылом.
    - ▶ При попадании в глаза: обильно промыть водой глаза в течение 15 минут и обратиться к врачу.
    - ▶ Не заряжать батареи, не вскрывать, не бросать в огонь и не подвергать короткому замыканию.
  - В случае проглатывания батареи в течение 2 часов могут иметь место тяжелые травмы или летальный исход в результате внутренних ожогов и перфорации пищевода.
    - ▶ Хранить батарею и панель управления вне досягаемости детей и других неавторизованных лиц.
    - ▶ Всегда плотно закрывать крышку панели управления. Если крышка не закрывается, вынуть батарею и заменить панель управления силами специалистов дилера фирмы STIHL.
    - ▶ В случае проглатывания батареи: не вызывать рвоту. Это может привести к застреванию батареи в пищеводе. Немедленно обратиться к врачу.
  - Аккумуляторная батарея, которая кажется полностью разряженной, может все еще вырабатывать опасный ток короткого замыкания; возможно также вытекание электролита. Это может привести к тяжелым травмам и материальному ущербу.
    - ▶ Соблюдать все законодательные предписания по утилизации. Разряженные аккумуляторные батареи немедленно утилизировать. Не разбирать и не утилизировать, бросая в огонь.
- ▶ Очистить мойку высокого давления,  14.2.
  - ▶ Если используется водяной фильтр: проверить водяной фильтр на загрязнение и при необходимости очистить,  14.5.
  - ▶ Установить мойку высокого давления, на прочное и ровное основание, предохранив от смещения и опрокидывания.
  - ▶ Полностью размотать шланг высокого давления с барабана для шлангов,  10.2.
  - ▶ Установить пистолет-распылитель,  6.3.
  - ▶ Смонтировать струйную трубку,  6.4.
  - ▶ Если используется сопло: смонтировать сопло,  6.5.
  - ▶ Если применяется моющее средство: работать с моющим средством и бутылкой с моющим средством,  10.6.
  - ▶ Подключить воду,  7.
  - ▶ Подключить мойку высокого давления, к источнику электропитания,  8.
  - ▶ Если указанные работы выполнить невозможно: не использовать мойку высокого давления, и обратиться к дилеру STIHL.

## 6 Сборка мойки высокого давления

### 6.1 Сборка мойки высокого давления

#### Монтаж рукоятки с барабаном для шлангов

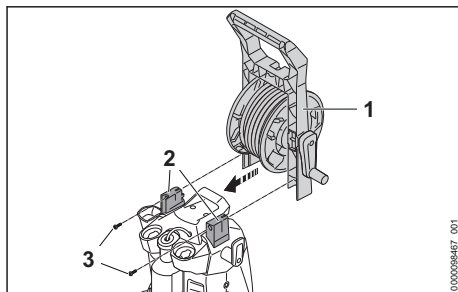

- ▶ Надеть рукоятку (1) на держатели (2).
- ▶ Ввернуть и прочно затянуть винты (3).

## 5 Подготовка к эксплуатации мойки высокого давления

### 5.1 Подготовка мойки высокого давления, к работе

Каждый раз перед началом работы необходимо выполнить следующее.

- ▶ Убедиться в том, что мойка высокого давления, высоконапорный шланг, муфта шланга и кабель питания находятся в безопасном состоянии,  4.6.

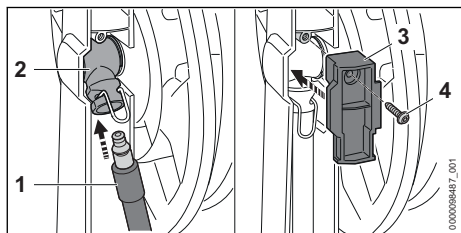
**Подключение барабана для шлангов**

- ▶ Вставить патрубок (1) в муфту (2).  
Штуцер (1) фиксируется со щелчком.
- ▶ Закрепить крышку (3) винтом (4).

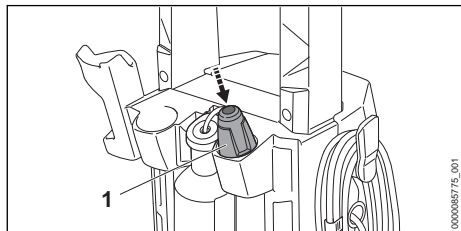
**Установка насадок**

- ▶ Вставить насадку (1) 3-в-1.

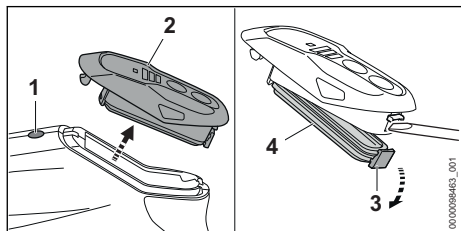
**6.2 Комплект батарей**

- ▶ Нажать стопорную кнопку (1).
- ▶ Снять панель управления (2).
- ▶ Открыть фиксирующий рычаг (3).
- ▶ Снять крышку (4).

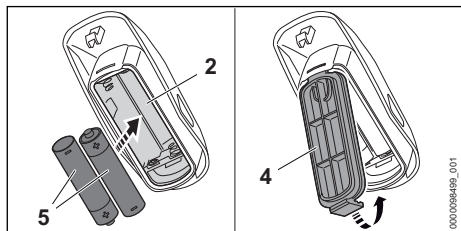

- ▶ Вставить батареи (5) в соответствии с полярностью (+/-) в панель управления (2).
- ▶ Закрыть крышку (4).

- ▶ Вставить панель управления в пистолет-распылитель. Панель управления фиксируется со щелчком.

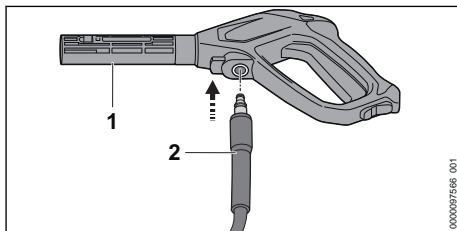
**6.3 Монтаж и демонтаж распылительного пистолета****6.3.1 Установка пистолета-распылителя**

- ▶ Вставить штуцер (2) в пистолет-распылитель (1).  
Штуцер (2) фиксируется со щелчком.
- ▶ Если штуцер (2) вставляется в пистолет-распылитель (1) с трудом: смазать прокладку на штуцере (2) арматурной смазкой.

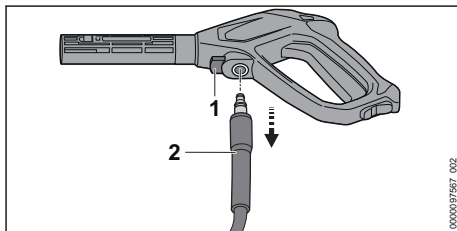
**6.3.2 Демонтаж пистолета-распылителя**

- ▶ Нажать и удерживать стопорный рычаг (1).
- ▶ Вынуть штуцер (2).

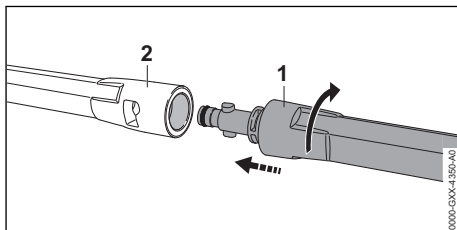
**6.4 Монтаж и демонтаж струйной трубки****6.4.1 Монтаж струйной трубки**

- ▶ Вставить струйную трубку (1) в распылительный пистолет (2).

- ▶ Повернуть струйную трубку (1) до фиксации.
- ▶ Если струйная трубка (1) вставляется в распылительный пистолет (2) с трудом: смазать прокладку на струйной трубке (1) арматурной смазкой.

#### 6.4.2 Демонтаж струйной трубки

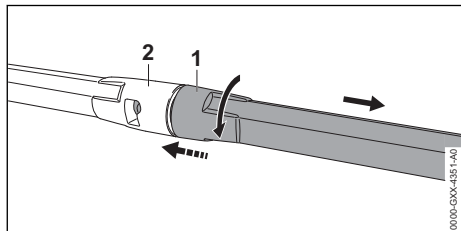

- ▶ Сдвинуть струйную трубку (1) и повернуть до упора распылительный пистолет (2).
- ▶ Разъединить струйную трубку (1) и распылительный пистолет (2).

### 6.5 Монтаж, регулировка и демонтаж насадки

#### 6.5.1 Монтаж насадки

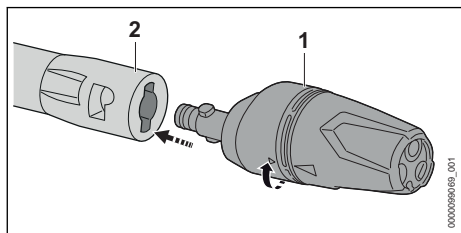

- ▶ Вставить сопло (1) в струйную трубку (2).
- ▶ Поворачивать насадку (1), пока она не зафиксируется.
- ▶ Если сопло (1) вставляется в струйную трубку (2) с трудом: смазать уплотнение на сопле (1) арматурной смазкой.

#### 6.5.2 Демонтаж сопла

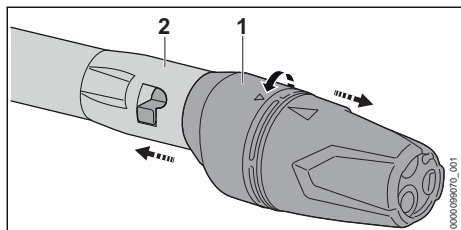

- ▶ Сдвинуть сопло (1) и струйную трубку (2) и повернуть до упора.

- ▶ Разъединить сопло (1) и струйную трубку (2).

## 7 Подключение к источнику воды

### 7.1 Подсоединение мойки высокого давления к водопроводной сети

#### Подсоединение фильтра для воды

При использовании для мойки высокого давления воды, содержащей песок, или воды из цистерн необходимо смонтировать фильтр для воды на мойке высокого давления. Фильтр для воды очищает воду от песка и загрязнений, защищая от повреждения узлы мойки высокого давления.

В зависимости от марки изделия фильтр для воды может прилагаться к мойке высокого давления.

- ▶ Отвинтить штуцер.

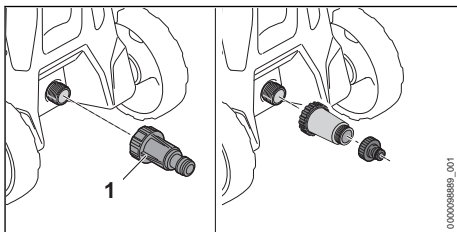

- ▶ Навинтить фильтр для воды (1) на штуцер для воды и прочно затянуть от руки.

#### Подсоединение шланга для воды

Шланг для воды должен отвечать следующим требованиям.

- Шланг для воды имеет диаметр 1/2".
- Шланг для воды имеет длину от 10 до 25 м.
- ▶ Подсоединить шланг для воды к водопроводному крану.
- ▶ Полностью открыть водопроводный кран и промыть водой шланг для воды. Из шланга для воды вымываются песок и грязь. Из шланга для воды удаляется воздух.
- ▶ Закрыть водопроводный кран.

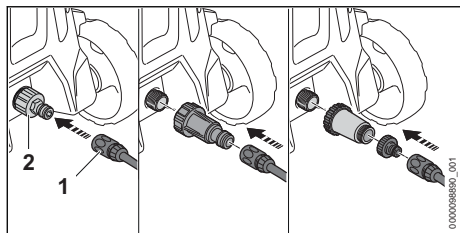

- ▶ Насадить муфту (1) на штуцер (2). Муфта (1) фиксируется со щелчком.
- ▶ Полностью открыть водопроводный кран.
- ▶ Если на пистолете-распылителе установлена струйная трубка: демонтировать струйную трубку.
- ▶ Держать нажатым рычаг пистолета-распылителя, пока из пистолета-распылителя не начнет выходить равномерная водяная струя.
- ▶ Отпустить рычаг пистолета-распылителя.
- ▶ Заблокировать рычаг пистолета-распылителя.
- ▶ Смонтировать струйную трубку.
- ▶ Смонтировать насадку.

#### Отсоединение шланга для воды

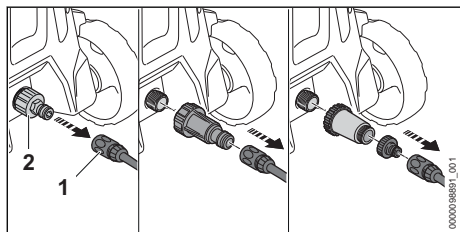

- ▶ Закрыть водопроводный кран.
- ▶ Чтобы разблокировать муфту: потянуть или повернуть и удерживать кольцо (1).
- ▶ Снять муфту со штуцера (2).

## 7.2 Подключение мойки высокого давления к другому источнику воды

Мойка высокого давления может засасывать воду из бочек для дождевой воды, цистерн, а также из водоемов с проточной или стоячей водой.

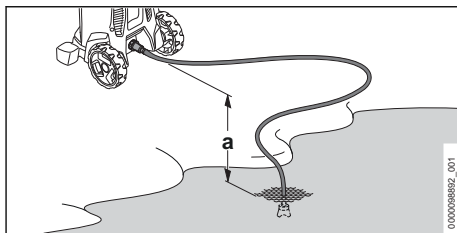

Чтобы обеспечить засасывание воды, разность по высоте между мойкой высокого давления и источником воды не должна превышать максимальную высоту всасывания (а),  18.1.

Необходимо использовать подходящий всасывающий комплект STIHL. Всасывающий комплект содержит шланг для воды со специальной муфтой.

В зависимости от марки изделия подходящий всасывающий комплект STIHL может прилагаться к мойке высокого давления.

#### Подсоединение фильтра для воды

Если для мойки высокого давления используется вода из бочек для дождевой воды, цистерн, а также из водоемов с проточной или стоячей водой, содержащая песок, необходимо подсоединить к мойке высокого давления фильтр для воды.

В зависимости от марки изделия фильтр для воды может прилагаться к мойке высокого давления.

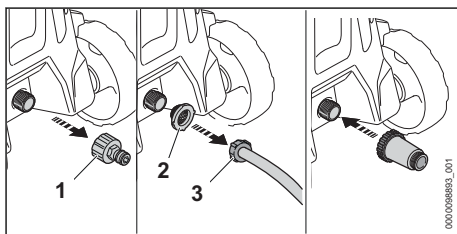

- ▶ Отвинтить штуцер (1).
- ▶ Вставить сетчатый фильтр в линии подачи воды (2) в муфту водяного шланга (3).

## Подсоединение шланга для воды

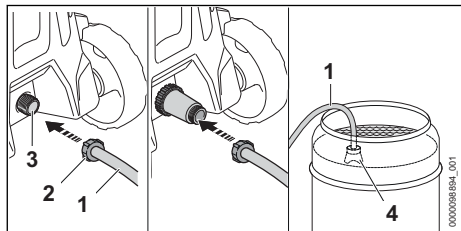

- ▶ Наполнить водой шланг для воды (1), чтобы в шланге для воды не осталось воздуха.
- ▶ Навинтить муфту (2) на соединительный патрубок мойки высокого давления (3) и прочно затянуть от руки.
- ▶ Опустить всасывающую головку (4) в источник воды так, чтобы всасывающая головка (4) не касалась дна.
- ▶ Если на высоконапорном шланге установлен пистолет-распылитель: демонтировать пистолет-распылитель.
- ▶ Держать высоконапорный шланг опущенным вниз.
- ▶ Включить мойку высокого давления и оставить работать, пока из высоконапорного шланга не начнет выходить равномерная струя воды.

**УКАЗАНИЕ**

- Если мойка высокого давления не засасывает воду, возможен сухой режим работы насоса и повреждение мойки высокого давления.
  - ▶ Если спустя две минуты вода не будет выходить из мойки высокого давления: выключить мойку высокого давления и проверить подачу воды.
- ▶ Выключить мойку высокого давления.
- ▶ Смонтировать пистолет-распылитель на высоконапорном шланге.
- ▶ Нажать и удерживать рычаг пистолета-распылителя.
- ▶ Включить мойку высокого давления.

## 8 Подключение мойки высокого давления к электрической сети

### 8.1 Подключение мойки высокого давления к электрической сети

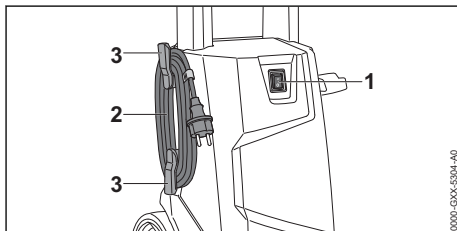

- ▶ Установить тумблерный выключатель (1) в положение 0.
- ▶ Снять кабель питания (2) с держателей (3).
- ▶ Вставить вилку кабеля питания (2) в правильно установленную розетку.

## 9 Включение и выключение мойки высокого давления

### 9.1 Включение мойки высокого давления

Включение мойки высокого давления может привести при неблагоприятных характеристиках сети к колебаниям напряжения. Колебания напряжения могут отрицательно сказаться на других подключенных потребителях.

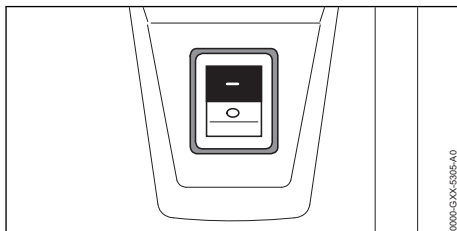

- ▶ Установить тумблерный выключатель в положение I.

## 9.2 Выключение мойки высокого давления

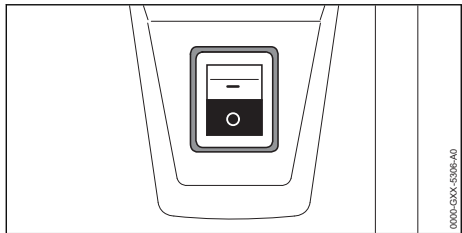

- ▶ Установить тумблерный выключатель в положение 0.

## 10 Работа с мойкой высокого давления

### 10.1 Как держать и вести пистолет-распылитель

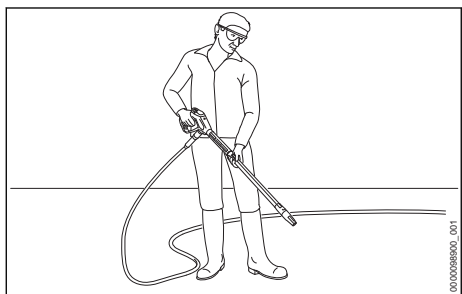

- ▶ Держать пистолет-распылитель одной рукой за рукоятку так, чтобы большой палец охватывал рукоятку.
- ▶ Держать струйную трубку другой рукой так, чтобы большой палец охватывал струйную трубку.
- ▶ Направить насадку на землю.

### 10.2 Разматывание высоконапорного шланга

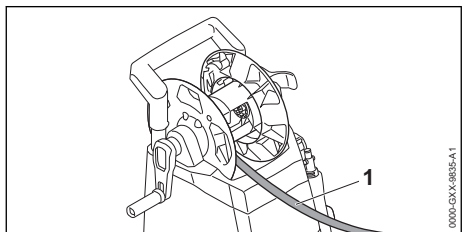

## ! ПРЕДУПРЕЖДЕНИЕ

- Если отпущен рычаг пистолета-распылителя, в высоконапорном шланге происходит отдача. За счет отдачи высоконапорный шланг растягивается. Если высоконапорный шланг размотан с барабана не полностью, ему недостаточно места для расширения и может произойти его повреждение. Возможен бесконтрольный выход воды под высоким давлением в окружающую среду. Это может привести к тяжелым травмам и к материальному ущербу.
  - ▶ Полностью размотать высоконапорный шланг.
- ▶ Полностью размотать высоконапорный шланг (1).

### 10.3 Нажать и заблокировать рычаг пистолета-распылителя

#### Нажатие рычага пистолета-распылителя

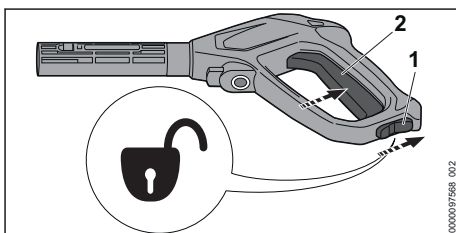

- ▶ Перевести фиксирующий рычаг (1) в положение ☞.
- ▶ Нажать и удерживать рычаг (2). Насос высокого давления включается автоматически, и вода вытекает из насадки.

#### Блокировка рычага пистолета-распылителя

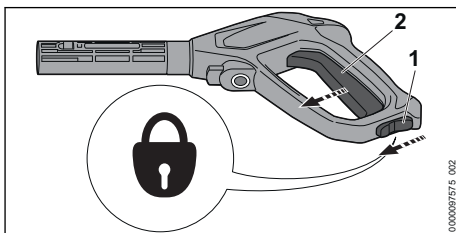

- ▶ Отпустить рычаг (2). Насос высокого давления выключается автоматически, и вода перестает вытекать из насадки. Мойка высокого давления остается включенной.

- ▶ Перевести фиксирующий рычаг (1) в положение .

## 10.4 Настройка рабочего давления

В зависимости от вида выполняемой работы можно настроить 3 ступени мощности. Светодиоды «СТУПЕНЬ МОЩНОСТИ» служат индикатором настроенной ступени мощности. Чем выше ступень мощности, тем выше рабочее давление.

Если требуется удалить сильные загрязнения, то работать можно на высоком рабочем давлении.

Если требуется удалить загрязнения с чувствительной поверхности, то работать можно на низком рабочем давлении.

- ▶ Включить мойку высокого давления.

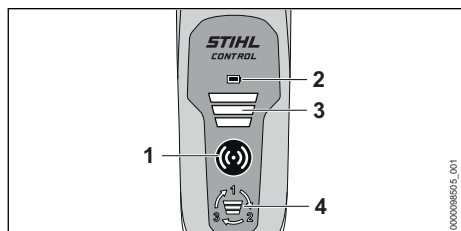

- ▶ Нажать кнопку активации (1). Кнопка активации (1), светодиод «ИНДИКАТОР БАТАРЕИ» (2) и светодиод «СТУПЕНЬ МОЩНОСТИ» (3) светятся зеленым светом: можно настроить рабочее давление.
- ▶ Нажать кнопку (4). Установлен следующий уровень мощности. После третьего уровня мощности снова устанавливается первый уровень мощности.
- ▶ Нажимать кнопку (4) до тех пор, пока не будет настроена нужная ступень мощности.

Пульт управления выключается автоматически через 5 минут, после того как выключают мойку высокого давления.

## 10.5 Очистка

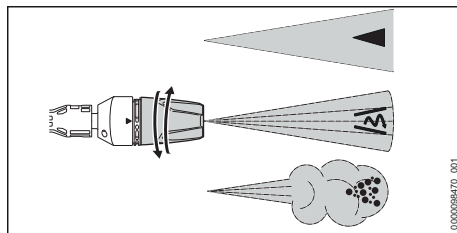

Насадка 3-в-1 может быть настроена в зависимости от конкретного режима использования.

- Плоскоструйное сопло  предназначено для очистки от легких и средних загрязнений.
- Роторная насадка  предназначена для очистки сильных загрязнений на чувствительных поверхностях.
- Распылительное сопло  предназначено для очистки с помощью моющего средства.
  - ▶ Перед мойкой направить струю воды на незаметный участок поверхности и проверить, не приводит ли мойка к повреждению поверхности.
  - ▶ Выбирать такое расстояние от насадки до очищаемой поверхности, которое позволяет избежать повреждения очищаемой поверхности.
  - ▶ Настроить насадку 3-в-1 так, чтобы очищаемая поверхность не была повреждена.
  - ▶ Изменять настройку насадки 3-в-1 только в том случае, когда рычаг пистолета-распылителя не нажат.

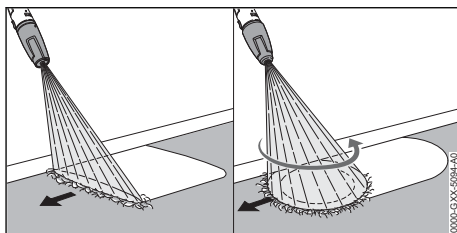

- ▶ Равномерно перемещать устройство распыления вдоль очищаемой поверхности.
- ▶ Продвигаться медленно и осторожно.

## 10.6 Работа с моющим средством

Моющие средства усиливают чистящее действие воды.



Компания STIHL рекомендует применение мощных средств STIHL.

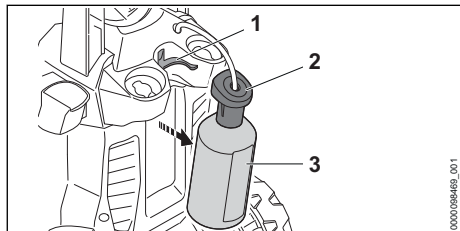

- ▶ Извлечь бутылку с моющим средством (3).
- ▶ Отвинтить крышку (2).
- ▶ Дозировать и использовать моющие средства в соответствии с описанием в инструкции по применению моющего средства.
- ▶ Навинтить крышку на бутылку с моющим средством (3) и прочно затянуть вручную.
- ▶ Вставить бутылку с моющим средством (3) в держатель (1) на мойке высокого давления.
- ▶ Повернуть насадку 3-в-1 в позицию  и настроить максимальную ступень мощности.

## 11 После работы

### 11.1 После работы

- ▶ В случае работы с использованием чистящих средств: промывать мойку высокого давления.
- ▶ Выключить мойку высокого давления и вынуть штепсельную вилку из розетки.
- ▶ Если мойка высокого давления подключена к сети водоснабжения: закрыть водопроводный кран.
- ▶ Нажать рычаг пистолета-распылителя. Давление воды сбрасывается.
- ▶ Заблокировать рычаг пистолета-распылителя.
- ▶ Отсоединить мойку высокого давления от источника воды.
- ▶ Снять шланг для воды.
- ▶ Снимите и очистите сопло и струйную трубку.
- ▶ Снимите пистолет-распылитель и вылейте остатки воды из пистолета-распылителя.
- ▶ Очистить мойку высокого давления, бензиновую.

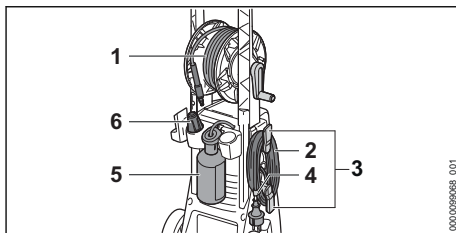

- ▶ Равномерно намотать высоконапорный шланг (1).
- ▶ Намотать кабель питания (2) на держатели (3).
- ▶ Закрепить кабель питания (2) с помощью зажима (4).
- ▶ Вставить бутылку с моющим средством (5).
- ▶ Вставить сопло (6).

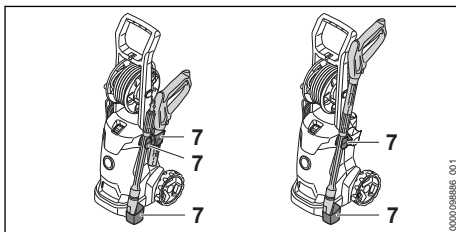

- ▶ Хранить распыляющее устройство в держателях (7) на мойке высокого давления, бензиновой.

### 11.2 Защита мойки высокого давления от низких температур антифризом на основе гликоля

Если транспортировка или хранение мойки высокого давления в защищенном от замерзания месте невозможны, нужно использовать для защиты мойки высокого давления от низких температур антифриз на основе гликоля. Антифриз предотвращает замерзание воды в мойке высокого давления и предохраняет мойку высокого давления от повреждения.

- ▶ Демонтировать струйную трубку.
- ▶ Подсоединить к мойке высокого давления по возможности короткий шланг для воды. Чем короче шланг для воды, тем меньше требуемое количество антифриза.
- ▶ Смешать антифриз, как описано в руководстве по эксплуатации антифриза.
- ▶ Залить антифриз в чистую емкость.
- ▶ Погрузить шланг для воды в емкость с антифризом.

- ▶ Нажать и удерживать нажатым рычаг пистолета-распылителя.
- ▶ Включить мойку высокого давления.
- ▶ Держать нажатым рычаг пистолета-распылителя, пока из пистолета-распылителя не начнет выходить равномерная струя с антифризом, и направить пистолет-распылитель в емкость.
- ▶ Несколько раз нажать и снова отпустить рычаг пистолета-распылителя.
- ▶ Выключить мойку высокого давления и вынуть штепсельную вилку из розетки.
- ▶ Демонтировать пистолет-распылитель и шланг для воды, оставить антифриз стекать в емкость.
- ▶ Хранить и утилизировать антифриз согласно предписаниям и правилам защиты окружающей среды.

## 12 Транспортировка

### 12.1 Транспортировка мойки высокого давления

- ▶ Выключить мойку высокого давления и вынуть штепсельную вилку из розетки.
- ▶ Опорожнить резервуар для моющего средства и зафиксировать так, чтобы он не перевернулся, не упал и не сдвинулся.

#### Перемещение или переноска мойки высокого давления

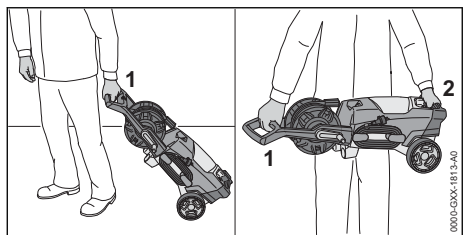

- ▶ Перемещать мойку высокого давления за ручку (1).
- ▶ Нести мойку высокого давления за ручку (1) и за ручку для транспортировки (2).

#### Транспортировка мойки высокого давления в транспортном средстве

- ▶ Зафиксировать мойку высокого давления таким образом, чтобы она не сдвинулась и не перевернулась.
- ▶ При отсутствии возможности использования защиты от низких температур при транспортировке мойки высокого давления: предохранить мойку высокого давления с помощью антифриза.

## 13 Хранение

### 13.1 Хранение мойки высокого давления

- ▶ Выключить мойку высокого давления и вынуть штепсельную вилку из розетки.
- ▶ Хранить мойку высокого давления так, чтобы выполнялись следующие условия:
  - Мойка высокого давления недоступна для детей.
  - Мойка высокого давления находится в чистом и сухом состоянии.
  - Мойка высокого давления находится в закрытом помещении.
  - Мойка высокого давления хранится при температуре выше 0 °С.
  - При отсутствии возможности использования защиты от низких температур при хранении мойки высокого давления: защитить мойку высокого давления с помощью антифриза.

## 14 Очистка

### 14.1 Промывание мойки высокого давления

В случае работы с использованием чистящих средств:

- ▶ Снять и опорожнить бутылку с моющим средством.
- ▶ Утилизировать остатки моющего средства в соответствии с описанием, приведенным в инструкции по эксплуатации моющего средства.
- ▶ Промыть бутылку с моющим средством чистой водой.
- ▶ Вставить бутылку с моющим средством.
- ▶ Повернуть насадку 3-в-1 в позицию  и настроить максимальную ступень мощности.
- ▶ Включить мойку высокого давления и в течение 30 секунд промывать чистой водой.

### 14.2 Очистка мойки высокого давления и принадлежностей

- ▶ Выключить мойку высокого давления и вынуть штепсельную вилку из розетки.
- ▶ Для очистки мойки высокого давления, шланга высокого давления, пистолета-распылителя и принадлежностей использовать влажную матерчатую салфетку.

- ▶ Для очистки штуцеров и муфты на мойке высокого давления, шланге высокого давления и на пистолете-распылителе использовать влажную матерчатую салфетку.
- ▶ Очистить вентиляционные прорези кистью.

### 14.3 Очистка насадки и струйной трубки

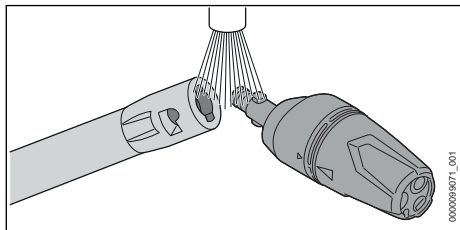

- ▶ Промыть насадку и струйную трубку проточной водой и насухо вытереть матерчатой салфеткой.

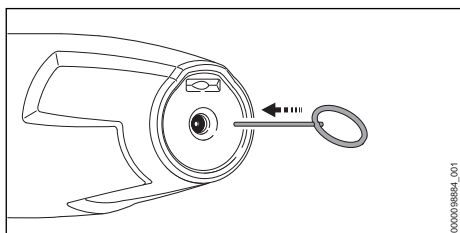

- ▶ Если насадка забита: прочистить насадку иглой для очистки.

### 14.4 Очистка сетчатого фильтра на подаче воды

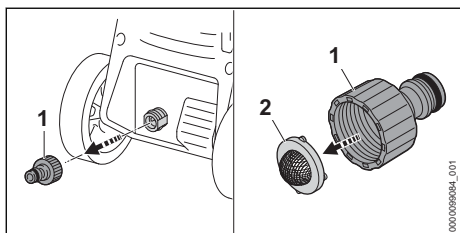

- ▶ Отвинтить патрубок (1) подключения воды.
- ▶ Извлечь сетчатый фильтр на подаче воды (2) из патрубка.
- ▶ Промыть сетчатый фильтр на подаче воды (2) проточной водой.
- ▶ Вставить сетчатый фильтр на подаче воды (2) в патрубок.

- ▶ Навинтить патрубок (1) и прочно затянуть вручную.

### 14.5 Очистка водяного фильтра

Для очистки водяной фильтр необходимо разобрать.

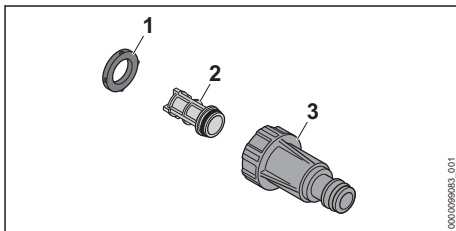

- ▶ Извлечь уплотнение (1) из корпуса фильтра (3).
- ▶ Извлечь фильтр (2) из корпуса фильтра (3).
- ▶ Промыть уплотнение (1) и фильтр (2) проточной водой.
- ▶ Смазать уплотнение (1) арматурной консистентной смазкой.
- ▶ Снова собрать водяной фильтр.

## 15 Техническое обслуживание

### 15.1 Интервалы технического обслуживания

Интервалы технического обслуживания зависят от окружающих условий и условий эксплуатации. STIHL рекомендует следующие интервалы технического обслуживания:

Ежемесячно

- ▶ Очистить сетчатый фильтр на подаче воды.

## 16 Ремонт

### 16.1 Ремонт мойки высокого давления

Пользователь не должен ремонтировать мойку высокого давления и принадлежности самостоятельно.

- ▶ Если мойка высокого давления или принадлежности повреждены: не использовать мойку высокого давления или принадлежности и обратиться к дилеру STIHL.

## 17 Устранение неисправностей

### 17.1 Устранение неисправностей мойки высокого давления

Неисправность	Причина	Устранение
Мойка высокого давления не работает, хотя рычаг пистолета-распылителя нажат.	Не вставлена вилка кабеля питания или удлинительного шнура.	<ul style="list-style-type: none"> <li>▶ Вставить в розетку вилку кабеля питания или удлинительного шнура.</li> </ul>
	Сработал автоматический защитный выключатель (предохранитель) или защитный выключатель тока утечки. Цепь электропитания перегружена или неисправна.	<ul style="list-style-type: none"> <li>▶ Найти и устранить причину срабатывания выключателя. Снова включить автоматический защитный выключатель (предохранитель) или защитный выключатель тока утечки.</li> <li>▶ Выключить другие потребители электроэнергии, подключенные к той же цепи электропитания.</li> </ul>
	Розетка недостаточно предохранена.	<ul style="list-style-type: none"> <li>▶ Вставить вилку кабеля питания в розетку с надлежащим предохранителем,  18.1.</li> </ul>
	Неправильное сечение удлинительного шнура.	<ul style="list-style-type: none"> <li>▶ Использовать удлинительный шнур с надлежащим сечением,  18.2</li> </ul>
	Слишком длинный удлинительный шнур.	<ul style="list-style-type: none"> <li>▶ Использовать удлинительный шнур надлежащей длины,  18.2</li> </ul>
	Электродвигатель перегрелся.	<ul style="list-style-type: none"> <li>▶ Дать остыть мойке высокого давления в течение 5 минут.</li> <li>▶ Очистите сопло.</li> </ul>
Мойка высокого давления не запускается при включении. Громкое жужжание электродвигателя.	Сетевое напряжение слишком низкое.	<ul style="list-style-type: none"> <li>▶ Нажать и держать нажатым рычаг пистолета-распылителя, включить мойку высокого давления.</li> <li>▶ Выключить другие потребители электроэнергии, подключенные к той же цепи электропитания.</li> </ul>
	Неправильное сечение удлинительного шнура.	<ul style="list-style-type: none"> <li>▶ Использовать удлинительный шнур с надлежащим сечением,  18.2</li> </ul>
	Слишком длинный удлинительный шнур.	<ul style="list-style-type: none"> <li>▶ Использовать удлинительный шнур надлежащей длины,  18.2</li> </ul>
Мойка высокого давления выключается при работе.	Вилка кабеля подключения или удлинительного шнура вынута из розетки.	<ul style="list-style-type: none"> <li>▶ Вставить в розетку вилку кабеля питания или удлинительного шнура.</li> </ul>
	Сработал автоматический защитный выключатель (предохранитель) или защитный выключатель тока утечки. Цепь электропитания перегружена или неисправна.	<ul style="list-style-type: none"> <li>▶ Найти и устранить причину срабатывания выключателя. Снова включить автоматический защитный выключатель (предохранитель) или защитный выключатель тока утечки.</li> <li>▶ Выключить другие потребители электроэнергии, подключенные к той же цепи электропитания.</li> </ul>
	Розетка недостаточно предохранена.	<ul style="list-style-type: none"> <li>▶ Вставить вилку кабеля питания в розетку с надлежащим предохранителем,  18.1.</li> </ul>
	Электродвигатель перегрелся.	<ul style="list-style-type: none"> <li>▶ Дать остыть мойке высокого давления в течение 5 минут.</li> </ul>

Неисправность	Причина	Устранение
		► Очистите сопло.
Насос высокого давления постоянно включается и выключается без нажатия рычага пистолета-распылителя.	Насос высокого давления, шланг высокого давления или распыляющее устройство негерметичны.	► Отдать мойку высокого давления на проверку дилеру STIHL.
Рабочее давление колеблется или падает.	Нехватка воды.	► Полностью открыть водопроводный кран. ► Убедиться в наличии достаточного количества воды.
	Сопло засорено.	► Очистите сопло.
	Сетчатый фильтр в линии подачи воды или фильтр для воды засорены.	► Очистить сетчатый фильтр в линии подачи воды и фильтр для воды.
	Насос высокого давления, шланг высокого давления или распыляющее устройство негерметичны или неисправны.	► Отдать мойку высокого давления на проверку дилеру STIHL.
Изменилась форма водяной струи.	Сопло засорено.	► Очистите сопло.
	Сопло изношено.	► Заменить сопло.
Дополнительное моющее средство не засасывается.	Бутылка для моющего средства пуста.	► Наполнить бутылку моющим средством.
	Фильтр в бутылке с моющим средством загрязнен.	► Промыть фильтр проточной водой.
Подключения мойки высокого давления, шланга высокого давления, пистолета-распылителя или струйной трубки друг с другом выполняются с трудом.	Уплотнения подключений не смазаны.	► Смазать уплотнения.  17.2
Светодиод «ИНДИКАТОР БАТАРЕИ» мигает красным светом.	Батареи в панели управления разряжены.	► Вставить новые батареи в панель управления.
Кнопка активации мигает зеленым светом.	Нет соединения мойки высокого давления, с панелью управления.	► Выключить мойку высокого давления. ► Уменьшить расстояние от пистолета-распылителя до мойки высокого давления. ► Включение мойки высокого давления, и панели управления.

## 17.2 Смазка уплотнений

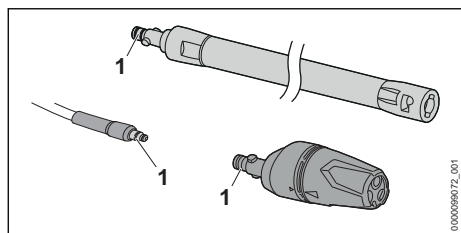

- ▶ Смазать уплотнения (1) арматурной смазкой.

## 18 Технические данные

### 18.1 Мойка высокого давления, STIHL RE 100.0 PLUS CONTROL

#### Исполнение 220–230 В/50 Гц

- Предохранитель (характеристика «С» или «К»): 10 А
- Потребляемая мощность: 2,1 кВт
- Максимальный допустимый импеданс: 0,38 Ом
- Класс электрозащиты: II
- Степень защиты: IPX5
- Рабочее давление (р): 11 МПа (110 бар)
- Максимальное допустимое давление (р max.): 15 МПа (150 бар)
- Максимальное давление подачи воды (р in max.): 1 Мпа (10 бар)
- Максимальный расход воды (Q max.): 7,6 л/мин (450 л/ч)
- Минимальный расход воды (Q мин.): 5,8 л/мин (350 л/ч)
- Максимальная высота всасывания: 0,5 м
- Максимальная температура воды в напорном режиме (t in max): 40 °С
- Максимальная температура воды в режиме всасывания: 20 °С
- Размеры
  - Длина: 340 мм
  - Ширина: 320 мм
  - Высота: 880 мм
- Длина шланга высокого давления: 7 м
- Масса (m) со смонтированным распыляющим устройством: 9 кг
- Допустимые батареи: батареи AAA ALKALINE (IEC-типоразмер LR03)
- Полоса частот: полоса ISM, 2,4 ГГц
- Максимальная излучаемая мощность передачи: 13 мВт

- Радиус действия сигнала: прибл. 16 м. Интенсивность сигнала зависит от условий окружающей среды.

Зависящие от давления данные измерены при давлении подачи 0,3 МПа (3 бар).

### 18.2 Удлинительные шнуры

В зависимости от напряжения и длины используемого удлинительного шнура его жилы и защитный провод должны иметь сечения не менее:

**если на заводской табличке указано номинальное напряжение от 220 В до 240 В:**

- длина шнура до 20 м: AWG 15 / 1,5 мм<sup>2</sup>
- длина шнура от 20 до 50 м: AWG 13 / 2,5 мм<sup>2</sup>

**если на заводской табличке указано номинальное напряжение от 100 В до 127 В:**

- длина шнура до 10 м: AWG 14 / 2,0 мм<sup>2</sup>
- длина шнура от 10 до 30 м: AWG 12 / 3,5 мм<sup>2</sup>

### 18.3 Уровни шума и вибрации

Показатель К для уровня звукового давления составляет 2 дБ(А). Показатель К для уровня звуковой мощности составляет 2 дБ(А). Показатель К для значения уровня вибрации составляет 2 м/с<sup>2</sup>.

- Уровень звукового давления L<sub>рА</sub>, измеренный согласно EN 60335-2-79: 80 дБ(А)
- Уровень звуковой мощности L<sub>wА</sub> измеренный согласно EN 60335-2-79: 89 дБ(А)
- Уровень вибрации a<sub>н</sub>, измеренный согласно EN 60335-2-79, плоскоструйная насадка: ≤ 2,5 м/с<sup>2</sup>.

Информацию по выполнению требований Директивы для работодателей относительно уровня вибрации 2002/44/ЕС см. на сайте [www.stihl.com/vib](http://www.stihl.com/vib).

### 18.4 REACH

REACH – это регламент ЕС для регистрации, оценки и допуска химических веществ.

Сведения для выполнения регламента REACH указаны на странице [www.stihl.com/reach](http://www.stihl.com/reach).

### 18.5 Установленный срок службы

Полный установленный срок службы – до 30 лет.

Установленный срок службы предполагает регулярность технического обслуживания и ухода в соответствии с требованиями инструкции по эксплуатации.

## 19 Запасные части и принадлежности

### 19.1 Запасные части и принадлежности

**STIHL** Этими символами обозначены оригинальные запчасти и принадлежности STIHL.

Компания STIHL рекомендует использовать оригинальные запчасти STIHL и оригинальные принадлежности STIHL.

Компания STIHL не может ручаться за надежность, безопасность и пригодность запасных частей и принадлежностей других производителей, вследствие чего ответственность компании STIHL за их эксплуатацию исключена.

Оригинальные запасные части STIHL и оригинальные принадлежности STIHL можно купить у дилера STIHL.

## 20 Утилизация

### 20.1 Утилизация мойки высокого давления

Информацию об утилизации можно получить в местной администрации или у дилера фирмы STIHL.

Ненадлежащая утилизация может нанести вред здоровью и окружающей среде.

- ▶ Изделия STIHL, включая упаковку, необходимо в соответствии с местными предписаниями сдать в пункт сбора вторсырья.
- ▶ Не утилизировать вместе с бытовыми отходами.

## 21 Сертификат соответствия ЕС

### 21.1 Мойка высокого давления, STIHL RE 100.0 PLUS CONTROL

ANDREAS STIHL AG & Co. KG  
Badstraße 115  
D-71336 Waiblingen  
Germany

заявляет под собственную ответственность, что

- конструкция: мойка высокого давления
- заводская марка: STIHL
- тип: RE 100.0 PLUS CONTROL
- серийный идентификационный номер: RE02

соответствует применимым положениям директив 2011/65/EC, 2006/42/EC, 2014/30/EC и 2014/53/EC, разработана и изготовлена в соответствии с действующими на дату изготовления редакциями следующих стандартов: EN 60335-1, EN 60335-2-79, EN 55014-1, EN 55014-2, EN 61000-3-2, EN 61000-3-3, EN 62233, EN 62368-1, EN 300 440, EN 301 489-1, EN 301 489-3.

Установление измеренного и гарантированного уровня звуковой мощности производилось согласно директиве 2000/14/EC, приложению V, с использованием стандарта ISO 3744.

- измеренный уровень звуковой мощности: 89 дБ(A);
- гарантированный уровень звуковой мощности: 91 дБ(A)

Техническая документация хранится в головном офисе компании ANDREAS STIHL AG & Co. KG в отделе «Сертификация продукции».

Год выпуска, страна происхождения товара и номер изделия указаны на мойке высокого давления.

Waiblingen, 20.07.2021

ANDREAS STIHL AG & Co. KG

По



доверенности

Dr. Jürgen Hoffmann, начальник отдела  
допуска изделий к эксплуатации

### 21.2 Знаки соответствия нормам ЕС



Сведения о сертификатах ЕАС и декларациях соответствия, подтверждающих выполнение технических правил и требований Таможенного союза, представлены на сайтах [www.stihl.ru/eac](http://www.stihl.ru/eac) или могут быть затребованы по телефону в соответствующем местном представительстве STIHL, ☎ 22.

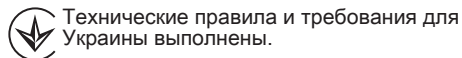

Технические правила и требования для Украины выполнены.

## 22 Адреса

### 22.1 Штаб-квартира STIHL

ANDREAS STIHL AG & Co. KG  
Badstrasse 115  
71336 Waiblingen

Германия

### 22.2 Дочерние компании STIHL

#### РОССИЙСКАЯ ФЕДЕРАЦИЯ

РОССИЙСКАЯ ФЕДЕРАЦИЯ  
ООО "АНДРЕАС ШТИЛЬ МАРКЕТИНГ"  
наб. Обводного канала, дом 60, литера А,  
помещ. 1-Н, офис 200  
192007 Санкт-Петербург, Россия  
Горячая линия: +7 800 4444 180  
Эл. почта: info@stihl.ru

#### УКРАИНА

ТОВ «Андреас Штіль»  
вул. Антонова 10, с. Чайки  
08135 Київська обл., Україна  
Телефон: +38 044 393-35-30  
Факс: +380 044 393-35-70  
Гаряча лінія: +38 0800 501 930  
E-mail: info@stihl.ua

### 22.3 Представительства STIHL

#### В Белоруссии:

Представительство  
ANDREAS STIHL AG & Co. KG  
ул. К. Цеткин, 51-11а  
220004 Минск, Беларусь  
Горячая линия: +375 17 200 23 76

#### В Казахстане:

Представительство  
ANDREAS STIHL AG & Co. KG  
ул. Шагабутдинова, 125А, оф. 2  
050026 Алматы, Казахстан  
Горячая линия: +7 727 225 55 17

### 22.4 Импортеры STIHL

#### РОССИЙСКАЯ ФЕДЕРАЦИЯ

ООО "ШТИЛЬ ЗЮДВЕСТ"  
350000, Российская Федерация,  
г. Краснодар, ул. Западный обход, д. 36/1

ООО "ФЛАГМАН"

194292, Российская Федерация,  
г. Санкт-Петербург, 3-ий Верхний переулоч, д.  
16 литер А, помещение 38

#### ООО "ПРОГРЕСС"

107113, Российская Федерация,  
г. Москва, ул. Маленковская, д. 32, стр. 2

#### ООО "АРНАУ"

236006, Российская Федерация,  
г. Калининград, Московский проспект, д. 253,  
офис 4

#### ООО "ИНКОР"

610030, Российская Федерация,  
г. Киров, ул. Павла Корчагина, д. 15

#### ООО "ОПТИМА"

620030, Российская Федерация,  
г. Екатеринбург, ул. Карьерная д. 2, Помеще-  
ние 1

#### ООО "ТЕХНОТОРГ"

660112, Российская Федерация,  
г. Красноярск, ул. Парашютная, д. 15

#### ООО "ЛЕСОТЕХНИКА"

664540, Российская Федерация,  
с. Хомутово, ул. Чапаева, д. 1, оф. 39

#### УКРАИНА

ТОВ «Андреас Штіль»  
вул. Антонова 10, с. Чайки  
08135 Київська обл., Україна

#### БЕЛАРУСЬ

ООО «ПИЛАКОС»  
ул. Тимирязева 121/4 офис 6  
220020 Минск, Беларусь

УП «Беллесэкспорт»  
ул. Скрыганова 6.403  
220073 Минск, Беларусь

#### КАЗАХСТАН

ИП «ВОРОНИНА Д.И.»  
пр. Райымбека 312  
050005 Алматы, Казахстан

#### КИРГИЗИЯ

ОсОО «Муза»  
ул. Киевская 107  
720001 Бишкек, Киргизия

#### АРМЕНИЯ

ООО «ЮНИТУЛЗ»





Dr Nikolas Stihl

**WAŻNE! PRZECZYTAĆ PRZED UŻYCIEM I ZACHOWAĆ.**

## Spis treści

1	Przedmowa.....	249
2	Informacje o instrukcji użytkowania.....	249
3	Przegląd.....	250
4	Wskazówki dotyczące bezpieczeństwa pracy.....	251
5	Przygotowanie myjki wysokociśnieniowej do pracy.....	258
6	Zmontowanie myjki wysokociśnieniowej.....	259
7	Podłączenie do źródła wody.....	261
8	Podłączenie myjki wysokociśnieniowej do zasilania elektrycznego.....	262
9	Włączanie i wyłączanie myjki wysokociśnieniowej.....	262
10	Używanie myjki wysokociśnieniowej.....	263
11	Po zakończeniu pracy.....	264
12	Transport.....	265
13	Przechowywanie.....	266
14	Czyszczenie.....	266
15	Konserwacja.....	267
16	Naprawa.....	267
17	Rozwiązywanie problemów.....	267
18	Dane techniczne.....	269
19	Części zamienne i akcesoria.....	269
20	Utylizacja.....	270
21	Deklaracja zgodności UE.....	270
22	Deklaracja zgodności UKCA.....	270

## 1 Przedmowa

Szanowni Państwo,

dziękujemy za zakup produktu marki STIHL. STIHL projektuje i produkuje urządzenia o najwyższej jakości, które w pełni spełniają oczekiwania klientów. Produkowane przez nas urządzenia wyróżniają się najwyższą niezawodnością nawet w najcięższych warunkach pracy.

Marka STIHL to również najwyższej klasy obsługa klienta. Nasi sprzedawcy oferują fachowe doradztwo, pomoc w doborze odpowiednich produktów oraz kompleksowe wsparcie techniczne.

Firma STIHL przywiązuje szczególną wagę do zrównoważonego rozwoju i ochrony środowiska. Celem niniejszej instrukcji obsługi jest zapewnienie bezpiecznej i przyjaznej dla środowiska eksploatacji produktu STIHL przez długi okres użytkowania.

## 2 Informacje o instrukcji użytkowania

### 2.1 Obowiązujące dokumenty

Zastosowanie mają lokalne przepisy dotyczące bezpieczeństwa.

- ▶ Oprócz niniejszej instrukcji użytkowania przeczytać, zrozumieć i zachować następujące dokumenty:
  - Instrukcja użytkowania i opakowanie używanych akcesoriów
  - Instrukcja użytkowania i opakowanie używanego środka czyszczącego

### 2.2 Ostrzeżenia w treści instrukcji



#### NIEBEZPIECZEŃSTWO

- Ten piktogram oznacza bezpośrednie zagrożenie poważnym lub wręcz śmiertelnym wypadkiem.
  - ▶ Oznaczone nim środki mogą zapobiec poważnemu lub śmiertelnemu wypadkowi.



#### OSTRZEŻENIE

- Ten piktogram oznacza **możliwe** zagrożenie poważnym lub wręcz śmiertelnym wypadkiem.
  - ▶ Oznaczone nim środki mogą zapobiec poważnemu lub śmiertelnemu wypadkowi.

#### WSKAZÓWKA

- Ten piktogram oznacza potencjalne zagrożenie uszkodzonymi w mieniu.
  - ▶ Oznaczone nim środki mogą zapobiec uszkodzonym w mieniu.

### 2.3 Symbole w tekście



Ten symbol odsyła do rozdziału niniejszej instrukcji obsługi.

## 3 Przegląd

### 3.1 Myjka wysokociśnieniowa

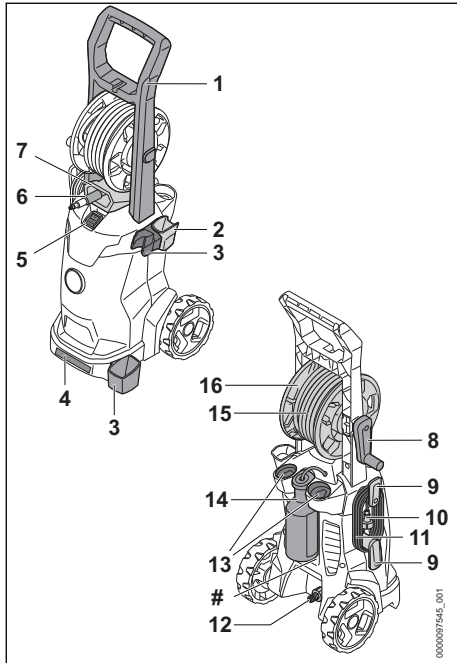

- 1 Rączka**  
Uchwyt służy do przenoszenia i przesuwania myjki wysokociśnieniowej.
- 2 Uchwyt**  
Uchwyt służy do przechowywania pistoletu natryskowego.
- 3 Uchwyt**  
Uchwyt służy do przechowywania urządzenia natryskowego.
- 4 Uchwyt transportowy**  
Uchwyt transportowy służy do przenoszenia myjki wysokociśnieniowej.
- 5 Przełącznik**  
Przełącznik służy do włączania i wyłączania myjki wysokociśnieniowej.
- 6 Króciec**  
Króciec służy do podłączania węża dopływu wody.
- 7 Otwór prowadzący**  
Otwór prowadzący prowadzi wąż wysokociśnieniowy z przodu na bęben.
- 8 Korba**  
Korba służy do kręcenia bębnem.

- 9 Uchwyt**  
Uchwyt służy do zdejmowania i przechowywania przewodu zasilającego.

#### 10 Wtyczka zasilająca

Wtyczka zasilająca łączy kabel zasilający z gniazdem elektrycznym.

#### 11 Kabel zasilający

Kabel zasilający łączy myjkę wysokociśnieniową z wtyczką zasilającą.

#### 12 Króciec

Króciec służy do podłączania węża dopływu wody.

#### 13 Przegródki

Przegródki służą do przechowywania dołączonych dysz.

#### 14 Butelka środka czyszczącego

Butelka środka czyszczącego służy do czyszczenia z użyciem środka czyszczącego.

#### 15 Wąż wysokociśnieniowy

Wężem wysokociśnieniowym woda płynie z pompy wysokociśnieniowej do pistoletu.

#### 16 Bęben nawojowy węża

Bęben służy do nawijania węża wysokociśnieniowego.

#### # Tabliczka znamionowa z numerem seryjnym

### 3.2 Urządzenie natryskowe

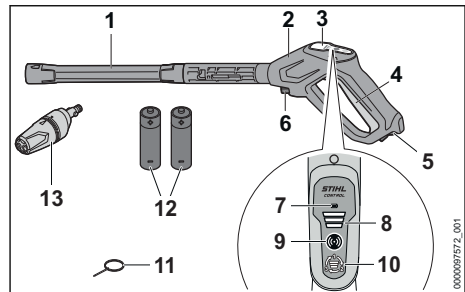

- 1 Lanca natryskowa**  
Lanca natryskowa łączy pistolet z dyszą.
- 2 Pistolet natryskowy**  
Pistolet natryskowy służy do trzymania i prowadzenia urządzenia natryskowego.
- 3 Panel obsługi**  
Panel obsługi służy do wyświetlania i ustawiania ciśnienia roboczego.
- 4 Dźwignia**  
Dźwignia otwiera i zamyka zawór w pistolecie natryskowym. Dźwignia włącza i wyłącza strumień wody.

**5 Dźwignia blokująca**

Dźwignia blokująca odblokowuje dźwignię.

**6 Dźwignia blokady**

Dźwignia blokady trzyma króciec w pistolecie natryskowym.

**7 Dioda LED „WSKAŹNIK AKUMULATORA”**

Dioda LED wskazuje poziom naładowania baterii.

**8 Diody „POZIOM MOCY”**

Diody LED informują o ustawionym poziomie ciśnienia roboczego.

**9 Przycisk aktywacji**

Przycisk aktywacji włącza panel obsługi i za pomocą diod LED wskazuje stan.

**10 Przycisk**

Przycisk służy do ustawiania ciśnienia roboczego.

**11 Igła czyszcząca**

Igła czyszcząca służy do czyszczenia dysz.

**12 Baterie AAA (rozmiar IEC LR03)**

Baterie AAA zasilają energią pistolet natryskowy.

**13 Dysza 3-in-1**

Dysza 3-in-1 składa się z dyszy płaskiej, dyszy rotacyjnej i dyszy rozpylającej, można domieszać środek czyszczący.

**3.3 Symbole**

Symbole mogą znajdować się na myjce wysokociśnieniowej, osprzęcie natryskowym, dyszy 3-in-1 oraz butelce środka czyszczącego i mają następujące znaczenie:

 W tej pozycji na dyszy 3-in-1 ustawiona jest dysza płaska.

 W tej pozycji na dyszy 3-in-1 ustawiona jest dysza rotacyjna.

 W tej pozycji na dyszy 3-in-1 ustawiony jest słaby strumień wody i można domieszać środek czyszczący.

 Dyszę 3-in-1 przestawiać wyłącznie, gdy dźwignia pistoletu nie jest wciśnięta.

 W tej pozycji dźwignia ryglująca odblokowuje dźwignię.

 W tej pozycji dźwignia ryglująca blokuje dźwignię.

 Butelkę środka czyszczącego opróżnić lub zabezpieczyć przed transportem w taki sposób, aby nie mogła się przewrócić ani przesunąć.

 Produktu nie wolno wyrzucać do zwykłego pojemnika na odpady komunalne.

 LWA Gwarantowany poziom mocy akustycznej zgodnie z dyrektywą 2000/14/WE w dB(A) do porównania emisji hałasu produktów elektrycznych.

**STIHL** Symbole te oznaczają oryginalne części zamienne i akcesoria marki STIHL.  



**4 Wskazówki dotyczące bezpieczeństwa pracy****4.1 Symbole ostrzegawcze**

Symbole ostrzegawcze na myjce wysokociśnieniowej mają następujące znaczenie:

 Przestrzegać zasad bezpieczeństwa i środków ostrożności.

 Przeczytać niniejszą instrukcję obsługi, przestrzegać jej i zachować ją na przyszłość.

 Nosić okulary ochronne.

 – Nie kierować strumienia wody w stronę osób i zwierząt.  
– Nie kierować strumienia wody w stronę instalacji elektrycznych, złączy elektrycznych, gniazd i przewodów pod napięciem.  
– Nie kierować strumienia wody na urządzenia elektryczne i myjkę wysokociśnieniową.

 W razie uszkodzenia przewodu zasilającego lub przedłużacza wyciągnąć wtyczkę z gniazdka.

 Nie podłączać myjki wysokociśnieniowej bezpośrednio do sieci wody pitnej.

 Podczas przerw w pracy, transportu, przechowywania, konserwacji lub napraw wyłączać myjkę wysokociśnieniową.

 Nie używać, nie transportować i nie przechowywać myjki wysokociśnieniowej w temperaturach poniżej 0°C.

**4.2 Użytkowanie zgodnie z przeznaczeniem**

Myjka wysokociśnieniowa STIHL RE 100.0 PLUS CONTROL służy do mycia

pojazdów, przyczep, tarasów, chodników i elewacji.

Myjka wysokociśnieniowa nie jest przeznaczona do użytku profesjonalnego.

Myjki wysokociśnieniowej nie wolno używać w deszczu.

## ▲ OSTRZEŻENIE

- Użytkowanie myjki wysokociśnieniowej niezgodnie z przeznaczeniem może prowadzić do poważnych obrażeń lub śmierci osób oraz strat materialnych.
  - ▶ Myjkę wysokociśnieniową stosować w sposób opisany w niniejszej instrukcji użytkowania.

Myjka wysokociśnieniowa STIHL

RE 100.0 PLUS CONTROL nie nadaje się do następujących zastosowań:

- Mycie płyt azbestowo-cementowych i podobnych powierzchni
- Mycie powierzchni malowanych lub lakierowanych farbą zawierającą ołów
- Mycie powierzchni mających kontakt ze środkami spożywczymi
- Mycie samej myjki wysokociśnieniowej

### 4.3 Wymagania dotyczące użytkownika

## ▲ OSTRZEŻENIE

- Użytkownicy, którzy nie przejdą przeszkolenia, nie są w stanie rozpoznać ani oszacować zagrożeń stwarzanych przez myjkę wysokociśnieniową. Może dojść do poważnych obrażeń lub śmierci użytkownika i osób postronnych.



- ▶ Przeczytać niniejszą instrukcję obsługi, przestrzegać jej i zachować na przyszłość.

- ▶ W razie przekazania myjki wysokociśnieniowej innej osobie: Przekazać również instrukcję użytkowania.
- ▶ Użytkownik musi spełniać następujące wymagania:
  - Użytkownik jest wypoczęty.

– Ta maszyna nie może być użytkowana przez osoby (w tym dzieci) o ograniczonej sprawności fizycznej, sensorycznej lub umysłowej lub nieposiadające

odpowiedniego doświadczenia i wiedzy.

- Użytkownik jest w stanie rozpoznać i ocenić zagrożenia powodowane przez myjkę wysokociśnieniową.
- Użytkownik jest pełnoletni lub odbywa naukę zawodu pod nadzorem zgodnie z krajowymi przepisami.
- Użytkownik został przeszkolony przez autoryzowanego dealera STIHL lub specjalistę przed pierwszym użyciem myjki wysokociśnieniowej.
  - Użytkownik nie znajduje się pod wpływem alkoholu, leków lub narkotyków.
- ▶ W razie wątpliwości skontaktować się z autoryzowanym dealerem STIHL.

### 4.4 Odzież i wyposażenie

## ▲ OSTRZEŻENIE

- Podczas pracy urządzenie może wyrzucać z dużą prędkością różne przedmioty. Niebezpieczeństwo zranienia.
  - ▶ Nosić okulary ochronne ściśle przylegające do twarzy. Odpowiednie okulary ochronne są sprawdzone zgodnie z normą EN 166 lub z przepisami krajowymi i są dostępne w handlu z odpowiednim oznaczeniem.
- ▶ Należy nosić mocno przylegającą odzież z długimi rękawami i nogawkami.
- Podczas pracy mogą powstawać aerozole. Wdychanie aerozoli grozi utratą zdrowia i może powodować reakcje alergiczne.
  - ▶ Przeprowadzić ocenę ryzyka w zależności od czyszczonej powierzchni i jej otoczenia.
  - ▶ Jeżeli ocena ryzyka wykaże powstawanie aerozoli: Nosić maskę ochronną o klasie ochrony FFP2 lub równoważnej.
- Nieodpowiednie obuwie grozi poślizgnięciem się. Niebezpieczeństwo zranienia.
  - ▶ Nosić wysokie, zamknięte obuwie z podszewkami o dobrej przyczepności.



## 4.5 Stanowisko pracy i otoczenie

### ▲ OSTRZEŻENIE

- Osoby postronne, dzieci i zwierzęta nie są w stanie rozpoznać, ani tym bardziej prawidłowo ocenić zagrożeń powodowanych przez myjkę wysokociśnieniową i wyrzucane przedmioty. Możliwe są poważne obrażenia tych osób, dzieci i zwierząt oraz znaczne straty materialne.
  - ▶ Osoby postronne, dzieci i zwierzęta należy trzymać z dala od obszaru pracy.
  - ▶ Nie pozostawiać myjki wysokociśnieniowej bez nadzoru.
  - ▶ Nie pozwolić dzieciom na zabawę myjką wysokociśnieniową.
- W przypadku pracy w deszczu lub w wilgotnym otoczeniu może dojść do porażenia prądem elektrycznym. Może to spowodować ciężkie obrażenia lub śmierć użytkownika oraz uszkodzenie myjki wysokociśnieniowej.
  - ▶ Nie pracować w deszczu.
  - ▶ Myjkę wysokociśnieniową ustawiać w taki sposób, aby nie została zmoczona przez kapiącą wodę.
  - ▶ Myjkę wysokociśnieniową ustawiać poza obszarem wilgotnym.
- Elementy elektryczne myjki wysokociśnieniowej mogą wytwarzać iskry. Iskry grożą zaprószeniem ognia lub wybuchem w pobliżu substancji skrajnie łatwopalnych lub wybuchowych. Możliwe są poważne obrażenia ciała lub śmierć oraz znaczne straty materialne.
  - ▶ Nie wolno pracować z urządzeniem w miejscach skrajnie zagrożonych pożarem lub wybuchem.

## 4.6 Bezpieczny stan

Myjka wysokociśnieniowa znajduje się w bezpiecznym stanie, jeśli są spełnione następujące warunki:

- Myjka wysokociśnieniowa nie jest uszkodzona.
- Wąż wysokociśnieniowy, rączka, złączki i urządzenie natryskowe nie są uszkodzone.
- Urządzenie natryskowe jest zamontowane prawidłowo.
- Kabel zasilający i przedłużacz oraz ich wtyczki nie są uszkodzone.

- Myjka wysokociśnieniowa jest czysta i sucha.
- Urządzenie natryskowe jest czyste.
- Elementy obsługowe działają i nie zostały zmienione.
- Myjka wysokociśnieniowa jest wyposażona w oryginalne akcesoria marki STIHL.
- Akcesoria są zamontowane prawidłowo.

### ▲ OSTRZEŻENIE

- Jeśli urządzenie nie znajduje się w bezpiecznym stanie, jego elementy mogą działać nieprawidłowo, a zabezpieczenia być nieaktywne. Może dojść do poważnych obrażeń lub śmierci.
  - ▶ Nie używać uszkodzonej myjki wysokociśnieniowej.
  - ▶ Nie używać myjki z uszkodzonym wężem wysokociśnieniowym, uszkodzonym urządzeniem natryskowym lub uszkodzonymi złączkami.
  - ▶ Urządzenie natryskowe zamontować w sposób opisany w niniejszej instrukcji.
  - ▶ Nie używać odkurzacza z uszkodzonym kablem zasilającym, przedłużaczem lub uszkodzoną wtyczką zasilającą.
  - ▶ Jeśli myjka wysokociśnieniowa jest zabrudzona lub mokra: wyczyścić myjkę i poczekać do jej wyschnięcia.
  - ▶ Jeśli urządzenie natryskowe jest zabrudzone: wyczyścić urządzenie natryskowe.
  - ▶ Nie dokonywać żadnych modyfikacji w myjce wysokociśnieniowej.
  - ▶ Jeśli elementy obsługowe nie działają: nie używać myjki wysokociśnieniowej.
  - ▶ Nie mostkować zacisków baterii drutem lub innymi metalowymi przedmiotami.
  - ▶ Włożyć baterie zgodnie z biegunowością (+/-).
  - ▶ Montować oryginalne akcesoria STIHL przeznaczone do tej myjki wysokociśnieniowej.
  - ▶ Akcesoria montować wyłącznie w sposób opisany w niniejszej instrukcji obsługi lub w instrukcji obsługi akcesoriów.
  - ▶ Nie wkładać niczego do otworów w myjce wysokociśnieniowej.
  - ▶ Wymienić zużyte lub uszkodzone etykiety ostrzegawcze.
  - ▶ W razie wątpliwości skontaktować się z autoryzowanym dealerem STIHL.

## 4.7 Praca

### ▲ OSTRZEŻENIE

- W określonych sytuacjach użytkownik może nie zachować koncentracji podczas pracy.

Użytkownik może potknąć się, upaść i poważnie zranić.

- ▶ Pracę wykonywać spokojnie i w sposób przemyślany.
- ▶ Jeśli oświetlenie jest słabe, a widoczność niewystarczająca: nie używać myjki wysokociśnieniowej.
- ▶ Myjkę wysokociśnieniową obsługiwać w pojedynkę.
- ▶ Uważać na przeszkody.
- ▶ Pracować, stojąc na ziemi i zachowując równowagę. W przypadku konieczności pracy na wysokości użyć podestu roboczego lub bezpiecznego rusztowania.
- ▶ W przypadku zmęczenia zrobić przerwę w pracy.
- Jeśli myjka wysokociśnieniowa zacznie działać podczas pracy w sposób zmieniony lub nietypowy, może znajdować się w niebezpiecznym stanie. Może dojść do poważnych obrażeń lub szkód materialnych.
  - ▶ Zakończyć pracę, wyjąć wtyczkę z gniazdka elektrycznego i skontaktować się z autoryzowanym dealerem STIHL.
  - ▶ Myjki wysokociśnieniowej używać na stojąco.
  - ▶ Nie zasłaniać myjki wysokociśnieniowej, aby zapewnić odpowiednią wymianę powietrza chłodzącego.
- Po puszczeniu dźwigni pistoletu natryskowego pompa wysokociśnieniowa wyłącza się automatycznie i z dyszy przestaje płynąć woda. Myjka wysokociśnieniowa znajduje się w trybie czuwania i pozostaje włączona. Po naciśnięciu dźwigni pistoletu natryskowego pompa wysokociśnieniowa włącza się automatycznie i z dyszy zaczyna płynąć woda. Może dojść do poważnych obrażeń lub szkód materialnych.
  - ▶ Po zakończeniu pracy: zablokować dźwignię pistoletu natryskowego.



- ▶ Wyłączyć myjkę wysokociśnieniową.

- ▶ Wyciągnąć wtyczkę myjki wysokociśnieniowej z gniazdka.
- W temperaturach poniżej 0°C woda może zamarzać na czyszczonej powierzchni i w elementach myjki wysokociśnieniowej. Użytkownik może się poślizgnąć, przewrócić i poważnie zranić. Grozi to szkodami w mieniu.
  - ▶ Myjki wysokociśnieniowej nie używać w temperaturach poniżej 0°C.
- Pociągnięcie za wąż wysokociśnieniowy, wąż wody lub przewód zasilający może spowodować poruszenie i przewrócenie myjki wysokociśnieniowej. Grozi to szkodami w mieniu.
  - ▶ Nie ciągnąć za wąż wysokociśnieniowy, wąż wody ani przewód zasilający.
- Jeśli myjka wysokociśnieniowa stoi na pochylej, nierównej lub nietwardzonej powierzchni, może się poruszyć i przewrócić. Grozi to szkodami w mieniu.
  - ▶ Myjkę wysokociśnieniową ustawiać na poziomej, równej i utwardzonej powierzchni.
- W razie pracy na wysokości myjka wysokociśnieniowa lub osprzęt natryskowy mogą spaść. Może dojść do poważnych obrażeń lub szkód materialnych.
  - ▶ Używać podestu roboczego lub bezpiecznego rusztowania.
  - ▶ Myjki wysokociśnieniowej nie ustawiać na podnośniku roboczym ani na rusztowaniu.
  - ▶ Jeśli zasięg węża wysokociśnieniowego będzie niewystarczający: przedłużyć wąż wysokociśnieniowy za pomocą przedłużacza węża wysokociśnieniowego.
  - ▶ Osprzęt natryskowy zabezpieczyć przed upadkiem.
- Strumień wody może oderwać włókna azbestowe z powierzchni. Włókna azbestowe mogą rozprzestrzenić się po wyschnięciu w powietrzu i dostać się do dróg oddechowych. Włókna azbestowe mogą spowodować utratę zdrowia.
  - ▶ Nie czyścić powierzchni z materiałów zawierających azbest.
- Strumień wody może rozpuścić olej na pojazdach lub maszynach. Woda zawierająca olej może dostać się do ziemi, wód lub kanalizacji. Stanowi to zagrożenie dla środowiska.
  - ▶ Pojazdy i maszyny czyścić wyłącznie w miejscach wyposażonych w oddzielną odległość oleju w odpływie wody.
- Strumień wody w połączeniu z farbami zawierającymi ołów może powodować powstanie aerozoli i wody z zawartością ołowiu. Aerozole i woda z zawartością ołowiu może dostać się do ziemi, wód lub kanalizacji. Wdychanie aerozoli jest niebezpieczne dla zdrowia i może powodować reakcje alergiczne. Stanowi to zagrożenie dla środowiska.
  - ▶ Nie czyścić powierzchni pomalowanych farbą lub lakierem z zawartością ołowiu.
- Strumień wody może uszkodzić wrażliwe powierzchnie. Grozi to szkodami w mieniu.
  - ▶ Wrażliwych powierzchni nie czyścić dyszą rotacyjną.
  - ▶ Wrażliwe powierzchnie z gumy, tkaniny, drewna i podobnych materiałów czyścić z niższym ciśnieniem roboczym i z większej odległości.

- Jeśli dysza rotacyjna podczas pracy zostanie zanurzona lub będzie używana w brudnej wodzie, może to spowodować jej uszkodzenie.
  - ▶ Nie używać dyszy rotacyjnej w brudnej wodzie.
  - ▶ Czyszczenie zbiornika: opróżnić zbiornik i zapewnić odpływ wody podczas czyszczenia.
- Zassane łatwopalne i wybuchowe płyny mogą spowodować pożar lub wybuch. Może dojść do poważnych obrażeń lub śmierci oraz szkód materialnych.
  - ▶ Nie zasysać i nie stosować łatwopalnych lub wybuchowych cieczy.
- Zasysane drażniące, żrące i toksyczne płyny mogą zagrażać zdrowiu i spowodować uszkodzenie elementów myjki wysokociśnieniowej. Może dojść do poważnych obrażeń lub śmierci oraz szkód materialnych.
  - ▶ Nie zasysać i nie stosować drażniących, żrących lub toksycznych płynów.
- Silny strumień wody może spowodować ciężkie obrażenia osób lub zwierząt oraz szkody materialne.



- ▶ Nie kierować strumienia wody w stronę osób i zwierząt.

- ▶ Strumienia wody nie kierować na słabo widoczne miejsca.
- ▶ Nie czyścić ubrania na cieple.
- ▶ Nie czyścić butów założonych na nogach.
- Jeśli urządzenia i złącza elektryczne, gniazdko i przewody elektryczne będą miały kontakt z wodą, może dojść do porażenia prądem elektrycznym. Może dojść do poważnych obrażeń lub śmierci oraz szkód materialnych.



- ▶ Nie kierować strumienia wody w stronę instalacji elektrycznych, złączy elektrycznych, gniazd i przewodów pod napięciem.

- ▶ Nie kierować strumienia wody na przewód zasilający lub przedłużacz.
- Jeśli elektronarzędzia lub myjka wysokociśnieniowa będą miały kontakt z wodą, może dojść do porażenia prądem elektrycznym. Grozi to ciężkimi obrażeniami użytkownika nawet ze skutkiem śmiertelnym oraz szkodami materialnymi.



- ▶ Nie kierować strumienia wody na urządzenia elektryczne i myjkę wysokociśnieniową.

- ▶ Elektronarzędzia i myjkę wysokociśnieniową trzymać z dala od czyszczonej powierzchni.
- Nieprawidłowo ułożony wąż wysokociśnieniowy może ulec uszkodzeniu. Na skutek uszkodzenia woda może wypływać w sposób niekontrolowany. Może dojść do poważnych obrażeń lub szkód materialnych.
  - ▶ Nie kierować strumienia wody na wąż wysokociśnieniowy.
  - ▶ Wąż wysokociśnieniowy ułożyć w taki sposób, aby nie był naprężony ani splątany.
  - ▶ Wąż wysokociśnieniowy ułożyć w taki sposób, aby nie był uszkodzony, zgięty ani ściśnięty oraz aby o nic nie ocierał.
  - ▶ Wąż wysokociśnieniowy chronić przed wysoką temperaturą, olejem i chemikaliami.
- Nieprawidłowo ułożony wąż dopływu wody może ulec uszkodzeniu i powodować ryzyko potknięcia. Może dojść do obrażeń lub uszkodzenia węża dopływu wody.
  - ▶ Nie kierować strumienia wody na wąż dopływu wody.
  - ▶ Wąż dopływu wody ułożyć i oznakować w taki sposób, aby nie groził potknięciem.
  - ▶ Wąż dopływu wody ułożyć w taki sposób, aby nie był naprężony ani splątany.
  - ▶ Wąż dopływu wody ułożyć w taki sposób, aby nie był uszkodzony, zgięty ani ściśnięty oraz aby o nic nie ocierał.
  - ▶ Wąż dopływu wody chronić przed wysoką temperaturą, olejem i chemikaliami.
- Silny strumień wody powoduje siły reakcji. Powstałe siły reakcji mogą spowodować utratę kontroli nad urządzeniem natryskowym przez użytkownika. Grozi to ciężkimi obrażeniami użytkownika oraz szkodami materialnymi.
  - ▶ Pistolet trzymać mocno oburącz.
  - ▶ Pracować wyłącznie w sposób opisany w niniejszej instrukcji użytkownika.

## 4.8 Środek czyszczący

### ▲ OSTRZEŻENIE

- Kontakt środka czyszczącego ze skórą lub z oczami grozi ich podrażnieniem.
  - ▶ Przestrzegać instrukcji użycia środka czyszczącego.
  - ▶ Unikać kontaktu z środkami czyszczącymi.
  - ▶ W razie kontaktu ze skórą należy umyć dane miejsce dużą ilością wody z mydłem.
  - ▶ W razie kontaktu z oczami należy płukać oczy dużą ilością wody przez co najmniej 15 minut i zasięgnąć porady lekarza.
- Niewłaściwe lub nieodpowiednie środki czyszczące mogą uszkodzić myjkę wysokociśnieniową.

niową lub czyszczoną powierzchnię oraz zanieczyścić środowisko.

- ▶ STIHL zaleca stosowanie oryginalnego środka czyszczącego firmy STIHL.
- ▶ Przestrzegać instrukcji użycia środka czyszczącego.
- ▶ W razie wątpliwości skontaktować się z autoryzowanym dealerem STIHL.

## 4.9 Podłączenie wody

### ▲ OSTRZEŻENIE

- Puszczanie dźwigni pistoletu natryskowego powoduje odbicie w wężu dopływu wody. Odbicie może spowodować przepływ zabrudzonej wody do instalacji wodnej. Może to spowodować zabrudzenie wody przeznaczonej do spożycia.



- ▶ Nie podłączać myjki wysokociśnieniowej bezpośrednio do sieci wody pitnej.

- ▶ Stosować się do przepisów zakładu wodociągowego. Jeżeli to wymagane, zastosować odpowiednią separację systemów (np. zawór zwrotny) podczas podłączania do sieci wody pitnej.
- Woda zabrudzona lub zawierająca piasek może uszkodzić elementy myjki wysokociśnieniowej.
  - ▶ Używać czystej wody.
  - ▶ W przypadku używania wody zabrudzonej lub zawierającej piasek: myjkę wysokociśnieniową stosować razem z filtrem wody.
- Jeśli myjka wysokociśnieniowa jest zasilana zbyt małą ilością wody, może dojść do uszkodzenia elementów myjki wysokociśnieniowej.
  - ▶ Otworzyć całkowicie zawór wody.
  - ▶ Zapewnić, aby myjka wysokociśnieniowa była zasilana wystarczającą ilością wody,  18.

## 4.10 Podłączenie elektryczne

Kontakt z elementami przewodzącymi może powstać z następujących przyczyn:

- Kabel zasilający lub przedłużacz są uszkodzone.
- Wtyczka kabla zasilającego lub przedłużacza jest uszkodzona.
- Gniazdko jest zainstalowane nieprawidłowo.



### ▲ NIEBEZPIECZEŃSTWO

- Kontakt z elementami przewodzącymi może spowodować porażenie prądem elektrycznym. Może to spowodować poważne obrażenia lub śmierć użytkownika.

- ▶ Kabel zasilający i przedłużacz oraz ich wtyczki nie mogą być uszkodzone.



W przypadku uszkodzenia kabla zasilającego lub przedłużacza:

- ▶ Nie dotykać uszkodzonego miejsca.
- ▶ Wyciągnąć wtyczkę z gniazdka.
- ▶ Kabel zasilający, przedłużacz oraz ich wtyczki dotykać suchymi rękami.
- ▶ Wtyczkę kabla zasilającego lub przedłużacza podłączyć do zainstalowanego i zabezpieczonego prawidłowo gniazdka ze stykiem ochronnym.
- ▶ Połączenie sieciowe musi być wykonane przez wykwalifikowanego elektryka i spełniać wymagania normy IEC 60364-1. Zaleca się, aby zasilanie elektryczne do tej maszyny podłączone było przez wyłącznik ochronny prądu uszkodzeniowego, który odcina dopływ energii w sytuacji, w której wartość napięcia odprowadzanego do ziemi przekroczy 30 mA przez 30 ms, lub posiadało miernik uziemienia.
- Uszkodzony lub nieodpowiedni przedłużacz może być przyczyną porażenia prądem elektrycznym. Może dojść do poważnych obrażeń lub śmierci.
  - ▶ Używać przedłużacza o odpowiednim przekroju,  18.2.
  - ▶ Używać wodoszczelnego przedłużacza dopuszczonego do użytku na zewnątrz.
  - ▶ Używać przedłużacza o takich samych właściwościach, co przewód zasilający myjki wysokociśnieniowej,  18.2.
  - ▶ Zaleca się używanie bębna kablowego, tak aby gniazdo znajdowało się co najmniej 60 mm nad podłożem.

### ▲ OSTRZEŻENIE

- Nieprawidłowe napięcie sieciowe lub nieprawidłowa częstotliwość sieci mogą spowodować podczas pracy przepięcie w myjce wysokociśnieniowej. Myjka wysokociśnieniowa może ulec uszkodzeniu.
  - ▶ Upewnić się, że napięcie i częstotliwość sieci elektrycznej są zgodne z danymi znamionowymi podanym na tabliczce znamionowej myjki wysokociśnieniowej.
- W przypadku podłączenia kilku urządzeń elektrycznych do jednego gniazdka, może dojść do przeciążenia elementów elektrycznych podczas pracy. Elementy elektryczne mogą się nagrzać i spowodować pożar. Może dojść do poważnych obrażeń lub śmierci oraz szkód materialnych.
  - ▶ Myjkę wysokociśnieniową podłączać do osobnego gniazdka elektrycznego.



- ▶ Nie podłączać myjki wysokociśnieniowej do gniazdek zespolonych.
- Ułożony nieprawidłowo kabel zasilający i przedłużacz może zostać uszkodzony oraz grozi potknięciem. Może dojść do obrażeń ludzi oraz uszkodzenia kabla zasilającego lub przedłużacza.
  - ▶ Przewód zasilający lub przedłużacz ułożyć w taki sposób, aby nie były narażone na kontakt ze strumieniem wody.
  - ▶ Kabel zasilający i przedłużacz ułożyć i oznakować w taki sposób, aby nie groziły potknięciem.
  - ▶ Kabel zasilający i przedłużacz ułożyć w taki sposób, aby nie były naprężone lub poplątane.
  - ▶ Kabel zasilający i przedłużacz ułożyć w taki sposób, aby nie zostały uszkodzone, zagięte lub przygniecione oraz aby o nic nie ocierały.
  - ▶ Kabel zasilający i przedłużacz chronić przed wysokimi temperaturami, olejem i chemikaliami.
  - ▶ Kabel zasilający i przedłużacz układać na suchym podłożu.
- Podczas pracy przedłużacz nagrzewa się. Jeśli ciepło nie zostało odprowadzone, może dojść do pożaru.
  - ▶ W przypadku korzystania z bębna kablowego należy rozwinąć cały kabel.

#### 4.11 Transport

### ▲ OSTRZEŻENIE

- Myjka wysokociśnieniowa może się przewrócić lub przesunąć podczas transportu. Może dojść do obrażeń lub szkód materialnych.
  - ▶ Zablokować dźwignię pistoletu.



- ▶ Wyłączyć myjkę wysokociśnieniową.



- ▶ Wyciągnąć wtyczkę myjki wysokociśnieniowej z gniazdka.
- ▶ Butelkę środka czyszczącego opróżnić lub zabezpieczyć w taki sposób, aby nie mogła się przewrócić ani przesunąć.
- ▶ Myjkę wysokociśnieniową zabezpieczyć pasami mocującymi lub siatką w taki sposób, aby nie mogła się przewrócić ani przesunąć.
- W temperaturach poniżej 0°C może dojść do zamarznięcia wody w elementach myjki wysokociśnieniowej. Myjka wysokociśnieniowa może ulec uszkodzeniu.

- ▶ Opróżnić wąż wysokociśnieniowy i osprzęt natryskowy.



- ▶ Jeśli myjki wysokociśnieniowej nie można transportować w warunkach niegrozących zamarznięciem: Myjkę wysokociśnieniową zabezpieczyć środkiem zapobiegającym zamarzaniu na bazie glikolu.

#### 4.12 Przechowywanie

### ▲ OSTRZEŻENIE

- Dzieci nie są w stanie rozpoznać ani ocenić zagrożeń powodowanych przez myjkę wysokociśnieniową. Skutkiem mogą być poważne obrażenia.
  - ▶ Zablokować dźwignię pistoletu.
- 
  - ▶ Wyłączyć myjkę wysokociśnieniową.
- ▶ Wyciągnąć wtyczkę myjki wysokociśnieniowej z gniazdka.
- ▶ Myjkę wysokociśnieniową przechowywać w miejscu niedostępnym dla dzieci.
- Styki elektryczne w myjce wysokociśnieniowej i elementy z metalu mogą zardzewieć od wilgoci. Myjka wysokociśnieniowa może ulec uszkodzeniu.
  - ▶ Myjkę wysokociśnieniową przechowywać w suchym i czystym miejscu.
- W temperaturach poniżej 0°C może dojść do zamarzania wody w elementach myjki wysokociśnieniowej. Myjka wysokociśnieniowa może ulec uszkodzeniu.
  - ▶ Opróżnić wąż wysokociśnieniowy i urządzenie natryskowe.



- ▶ Jeśli nie ma możliwości schowania myjki wysokociśnieniowej w miejscu zabezpieczonym przed mrozem: Myjkę wysokociśnieniową zabezpieczyć płynem zapobiegającym zamarzaniu na bazie glikolu.

#### 4.13 Czyszczenie, konserwacja i naprawy

### ▲ OSTRZEŻENIE

- Jeżeli podczas naprawy, przeglądu lub naprawy wtyczka jest podłączona do gniazdka, może nastąpić nieoczekiwane włączenie myjki wysokociśnieniowej. Może dojść do poważnych obrażeń lub szkód materialnych.
  - ▶ Zablokować dźwignię pistoletu.



▶ Wyłączyć myjkę wysokociśnieniową.

- ▶ Wyciągnąć wtyczkę myjki wysokociśnieniowej z gniazdka.
- Zczyszczenie agresywnymi środkami, strumieniem wody lub ostrymi przedmiotami może spowodować uszkodzenie myjki wysokociśnieniowej. Nieprawidłowe czyszczenie myjki wysokociśnieniowej może spowodować nieprawidłowe działanie podzespołów i wyłączenie działania urządzeń zabezpieczających. Skutkiem mogą być poważne obrażenia.
  - ▶ Myjkę wysokociśnieniową czyścić w sposób opisany w niniejszej instrukcji użytkowania.
- Nieprawidłowa konserwacja lub naprawa myjki wysokociśnieniowej może spowodować nieprawidłowe działanie podzespołów i wyłączenie działania urządzeń zabezpieczających. Może dojść do poważnych obrażeń lub śmierci.
  - ▶ Nie dokonywać samodzielnych przeglądów i napraw myjki wysokociśnieniowej.
  - ▶ W przypadku uszkodzenia kabla zasilającego należy wymienić go w punkcie autoryzowanego dealera STIHL.
  - ▶ W razie konieczności przeglądu lub naprawy myjki wysokociśnieniowej: skontaktować się z dealerem marki STIHL.

## 4.14 Bateria

### ▲ OSTRZEŻENIE

- Bateria nie jest odporna na wszystkie czynniki otoczenia. Pod wpływem niektórych zjawisk lub czynników może dojść do pożaru lub wybuchu baterii. Może dojść do poważnych obrażeń lub szkód materialnych.
  - ▶ Chronić baterię przed wysokimi temperaturami i ogniem.
  - ▶ Nie wrzucać baterii do ognia.
  - ▶ Baterię przechowywać i stosować w zakresie temperatur od 0°C do + 60°C.
  - ▶ Nie zanurzać baterii w cieczach.
  - ▶ Chronić baterię przed nadmiernie wysokim ciśnieniem.
  - ▶ Nie narażać baterii na działanie mikrofal.
  - ▶ Chronić baterię przed substancjami chemicznymi i solami.
- Z uszkodzonej baterii może wypływać płyn. Płyn ten może spowodować podrażnienie skóry i oczu.
  - ▶ Unikać kontaktu z płynem.
  - ▶ W razie kontaktu ze skórą należy umyć dane miejsce dużą ilością wody z mydłem.

- ▶ W razie kontaktu z oczami płukać je wodą przez przynajmniej 15 minut i udać się do lekarza.
- ▶ Nie ładować baterii, nie otwierać ich, nie wrzucać do ognia ani nie zwierzać.
- W przypadku połącznienia baterii może dojść w ciągu 2 godzin do ciężkich obrażeń lub śmierci na skutek oparzeń wewnętrznych i perforacji przelyku.
  - ▶ Baterię i panel obsługi przechowywać poza zasięgiem dzieci i innych osób nieupoważnionych.
  - ▶ Zawsze dobrze zamykać pokrywę panelu obsługi. Jeśli nie można zamknąć osłony, wyjąć baterię i zlecić wymianę panelu obsługi autoryzowanemu dealerowi STIHL.
  - ▶ W razie połącznienia baterii nie prowokować wymiotów. Mogłoby to spowodować utknięcie baterii w przelyku. Natychmiast udać się do lekarza.
- Pozornie całkowicie rozładowana bateria może nadal dostarczać niebezpieczny prąd zwarciovowy lub może dojść do wycieku z baterii. Może dojść do poważnych obrażeń lub szkód materialnych.
  - ▶ Przestrzegać wszystkich przepisów w sprawie zagospodarowania odpadów. Wyładowane baterie natychmiast wyrzucić. Nie demontować i nie wrzucać do ognia.

## 5 Przygotowanie myjki wysokociśnieniowej do pracy

### 5.1 Przygotowanie myjki wysokociśnieniowej do pracy

Zawsze przed rozpoczęciem pracy należy wykonać następujące czynności:

- ▶ Sprawdzić, czy myjka wysokociśnieniowa, wąż wysokociśnieniowy, złączka węża i przewód zasilający znajdują się w nienagannym stanie technicznym, **14.6**.
- ▶ Wyczyścić myjkę wysokociśnieniową, **14.2**.
- ▶ W przypadku używania filtra wody: Sprawdzić czystość filtra wody i w razie zabrudzenia wyczyścić, **14.5**.
- ▶ Myjkę wysokociśnieniową ustawić na stabilnej i równej powierzchni, aby nie dopuścić do jej ześlizgnięcia i przewrócenia.
- ▶ Odwinąć cały wąż wysokociśnieniowy z bębna, **10.2**.
- ▶ Zamontować pistolet, **6.3**.
- ▶ Zamontować lancę natryskową, **6.4**.
- ▶ W razie używania dyszy: Zamontować dyszę, **6.5**.

- ▶ W przypadku używania środka czyszczącego: Pracować ze środkiem czyszczącym i butelką środka czyszczącego, 10.6.
- ▶ Podłączyć wodę, 7.
- ▶ Podłączyć myjkę wysokociśnieniową do zasilania elektrycznego, 8.
- ▶ Jeśli nie można wykonać opisanych czynności: nie używać myjki wysokociśnieniowej i skontaktować się z autoryzowanym dealerm STIHL.

## 6 Zmontowanie myjki wysokociśnieniowej

### 6.1 Montaż elementów myjki wysokociśnieniowej

#### Montaż uchwytu z bębnum nawojowym węża

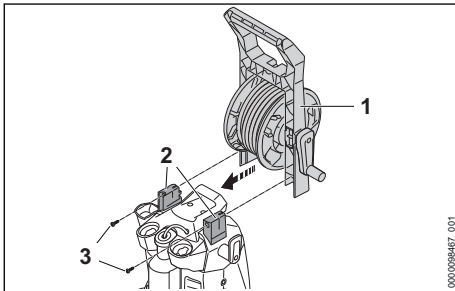

- ▶ Nasunąć rączkę (1) na uchwyty (2).
- ▶ Wkręcić i dokręcić śruby (3).

#### Podłączanie bębna nawojowego węża

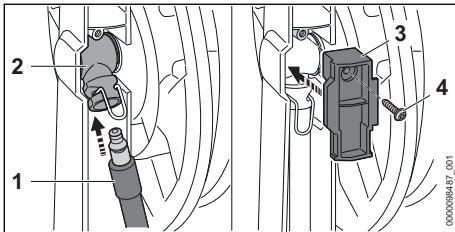

- ▶ Włożyć króciec (1) w złączkę (2). Będzie słychać dźwięk zatrzaśnięcia króćca (1).
- ▶ Zamocować pokrywę (3) za pomocą śruby (4).

### Włożenie dysz

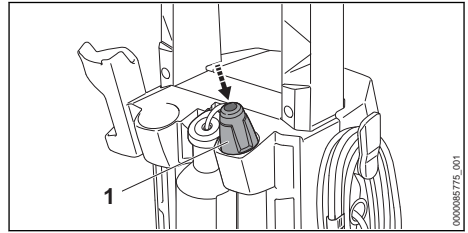

- ▶ Włożyć dyszę 3-in-1 (1).

### 6.2 Wkładanie baterii

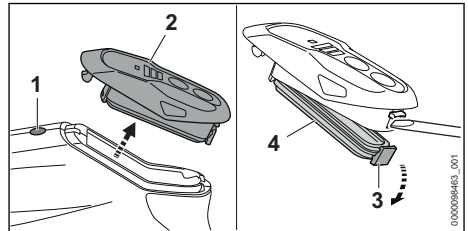

- ▶ Wcisnąć przycisk blokady (1).
- ▶ Zdjąć pole obsługi (2).
- ▶ Otworzyć dźwignię blokującą (3).
- ▶ Zdjąć pokrywę (4).

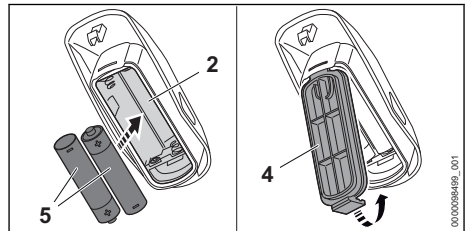

- ▶ Włożyć baterię (5) zgodnie z biegunowością (+/-) w panel obsługi (2).
- ▶ Zamknąć pokrywę (4).
- ▶ Umieścić panel obsługi na pistolecie natryskowym. Panel obsługi słyszalnie się zatrzaśnie.

## 6.3 Montaż i demontaż pistoletu natryskowego

### 6.3.1 Montaż pistoletu

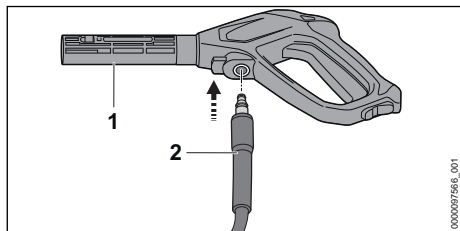

- ▶ Wsunąć króciec (2) w pistolet (1). Będzie słycać dźwięk zatrzaśnięcia krócca (2).
- ▶ W razie trudności z wsunięciem krócca (2) w pistolet (1): posmarować uszczelkę krócca (2) smarem do armatury.

### 6.3.2 Demontaż pistoletu

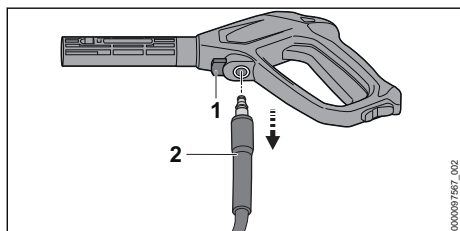

- ▶ Nacisnąć i przytrzymać dźwignię blokującą (1).
- ▶ Wyciągnąć króciec (2).

## 6.4 Montaż i demontaż lancy natryskowej

### 6.4.1 Montaż lancy natryskowej

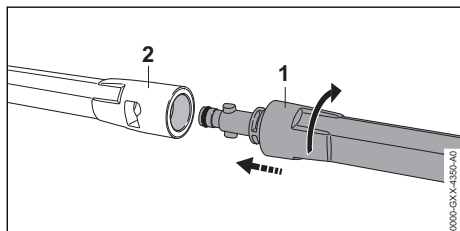

- ▶ Lancę natryskową (1) wsunąć w pistolet natryskowy (2).
- ▶ Lancę natryskową (1) obracać do momentu zablokowania.
- ▶ W razie trudności z wsunięciem lancy natryskowej (1) w pistolet natryskowy (2): Uszczelkę

na lancy natryskowej (1) posmarować smarem do armatury.

### 6.4.2 Demontaż lancy natryskowej

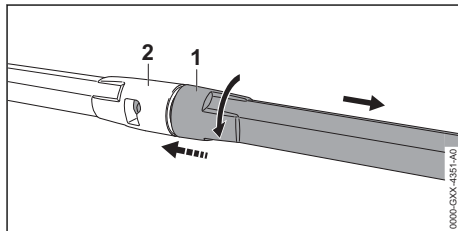

- ▶ Ścisnąć lancę natryskową (1) i pistolet natryskowy (2) i przekrócić do oporu.
- ▶ Rozłożyć lancę natryskową (1) i pistolet natryskowy (2).

## 6.5 Montaż i demontaż dyszy

### 6.5.1 Montaż dyszy

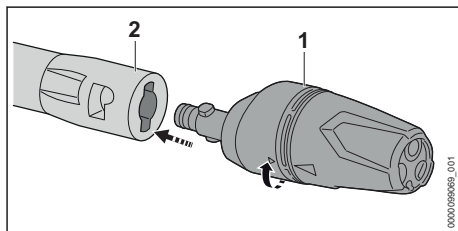

- ▶ Wsunąć dyszę (1) do lancy natryskowej (2).
- ▶ Przekrócić dyszę (1) na tyle, aby się zablokowała.
- ▶ W razie trudności z wsunięciem dyszy (1) w lancę natryskową (2): uszczelkę na dyszy (1) posmarować smarem do armatury.

### 6.5.2 Demontaż dyszy

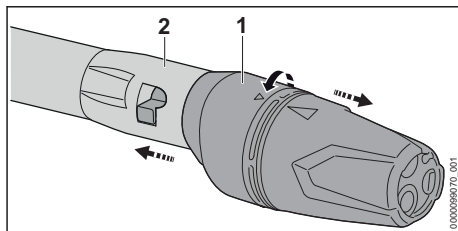

- ▶ Ścisnąć dyszę (1) i lancę natryskową (2) i przekrócić do oporu.
- ▶ Rozłożyć dyszę (1) i lancę natryskową (2).

## 7 Podłączenie do źródła wody

### 7.1 Podłączenie myjki wysokociśnieniowej do sieci wodociągowej

#### Podłączanie filtra wody

Jeśli do myjki wysokociśnieniowej jest używana woda zawierająca piasek lub woda z cysterny, do myjki wysokociśnieniowej musi być podłączony filtr wody. Filtr wody usuwa piasek i zabrudzenia z wody, chroniąc elementy myjki wysokociśnieniowej przed uszkodzeniem.

Filtr wody może być dołączony do myjki wysokociśnieniowej tylko na określonych rynkach.

- ▶ Odkręcić króciec.

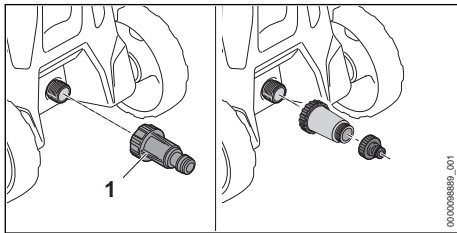

- ▶ Filtr wody (1) przykręcić na przyłączy wody i dokręcić ręką.

#### Podłączanie węża dopływu wody

Wąż dopływu wody musi spełniać następujące wymagania:

- Średnica węża wody musi wynosić 1/2".
- Długość węża wody musi wynosić od 10 m do 25 m.
- ▶ Wąż dopływu wody podłączyć do zaworu wody.
- ▶ Otworzyć całkowicie zawór i przepłukać wąż wodą. Spowoduje to usunięcie z węża piasku i zabrudzeń. Wąż dopływu wody zostanie odpowietrzony.
- ▶ Zamknąć zawór wody.

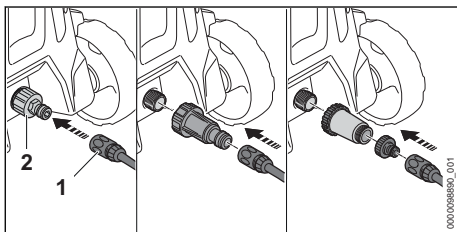

- ▶ Nasunąć złączkę (1) na króciec (2).

Będzie słychać dźwięk zatrzaśnięcia złączki (1).

- ▶ Otworzyć całkowicie zawór wody.
- ▶ Jeśli na pistolecie jest zamontowana lanca natryskowa: zdemontować lancę natryskową.
- ▶ Dźwignię pistoletu naciskać tak długo, aż z pistoletu zacznie wypływać jednolity strumień wody.
- ▶ Puścić dźwignię pistoletu.
- ▶ Zablokować dźwignię pistoletu.
- ▶ Zamontować lancę natryskową.
- ▶ Zamontować dyszę.

#### Odlączenie węża dopływu wody

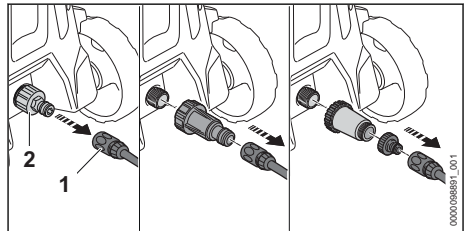

- ▶ Zamknąć zawór wody.
- ▶ Odblokowanie złączki: pociągnąć lub przekręcić pierścień (1) i przytrzymać.
- ▶ Zdjąć złączkę z króćca (2).

### 7.2 Podłączyć myjkę wysokociśnieniową do innego źródła wody

Myjka wysokociśnieniowa może pobierać wodę z beczek z deszczówką, cystern oraz wód płynących i stojących.

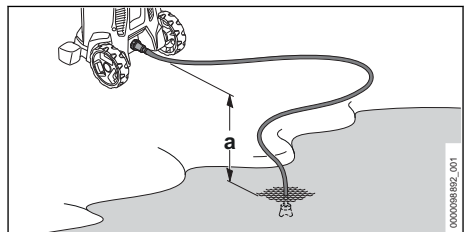

Aby myjka mogła zasysać wodę, różnica wysokości między myjką wysokociśnieniową a źródłem wody nie może przekraczać maksymalnej wysokości zasysania (a), 18.1.

Należy użyć odpowiedniego zestawu ssącego STIHL. Do zestawu ssącego jest dołączony wąż dopływu wody ze specjalną złączką.

Odpowiedni zestaw ssący STIHL może być dołączony do myjki wysokociśnieniowej tylko na określonych rynkach.

### Podłączanie filtra wody

Jeżeli myjka wysokociśnieniowa jest używana do zapiaszczonej wody z beczek z deszczówką, cystern, wód płynących lub stojących, do myjki wysokociśnieniowej trzeba podłączyć filtr wody.

Filtr wody może być dołączony do myjki wysokociśnieniowej tylko na określonych rynkach.

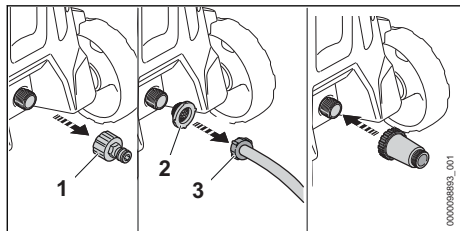

- ▶ Odkręcić króciec (1).
- ▶ Wsunąć sitko dopływu wody (2) w złączkę węża dopływu wody (3).

### Podłączanie węża dopływu wody

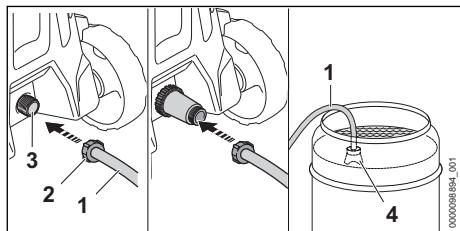

- ▶ Wąż dopływu wody (1) napełnić wodą, usuwając z niego całkowicie powietrze.
- ▶ Przykręcić złączkę (2) do króćca przyłączeniowego myjki wysokociśnieniowej (3) i dokręcić ją ręcznie.
- ▶ Ssawkę (4) zawiesić w źródle wody w taki sposób, aby ssawka (4) nie dotykała podłoża.
- ▶ Jeśli na wężu wysokociśnieniowym jest zamontowany pistolet: zdemontować pistolet.
- ▶ Wąż wysokociśnieniowy skierować w dół.
- ▶ Włączyć myjkę wysokociśnieniową na tak długo, aż z węża wysokociśnieniowego zacznie płynąć równomierny strumień wody.

#### WSKAZÓWKA

- Jeżeli myjka wysokociśnieniowa nie zasysa wody, może dojść do suchobiegu pompy i uszkodzenia myjki wysokociśnieniowej.
  - ▶ Jeśli po dwóch minutach z węża wysokociśnieniowego nie wydobywa się woda: wyłączyć myjkę wysokociśnieniową i sprawdzić dopływ wody.

- ▶ Wyłączyć myjkę wysokociśnieniową.
- ▶ Zamontować pistolet natryskowy na wężu wysokociśnieniowym.
- ▶ Wcisnąć i przytrzymać dźwignię pistoletu natryskowego.
- ▶ Włączyć myjkę wysokociśnieniową.

## 8 Podłączenie myjki wysokociśnieniowej do zasilania elektrycznego

### 8.1 Podłączenie myjki wysokociśnieniowej do zasilania elektrycznego

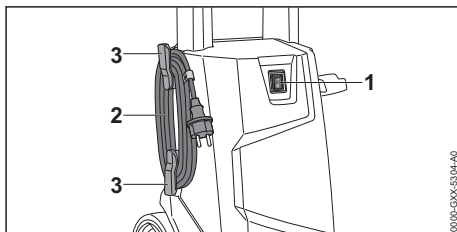

- ▶ Przelącznik (1) przelączyć do pozycji 0.
- ▶ Zdjąć przewód zasilający (2) z uchwytów (3).
- ▶ Wtyczkę przewodu zasilającego (2) podłączyć do zainstalowanego prawidłowo gniazdka elektrycznego.

## 9 Włączanie i wyłączanie myjki wysokociśnieniowej

### 9.1 Włączanie myjki wysokociśnieniowej

Przy włączaniu myjki wysokociśnieniowej w niekorzystnych warunkach w sieci mogą wystąpić wahania napięcia. Wahania napięcia mogą wpływać na inne podłączone urządzenia.

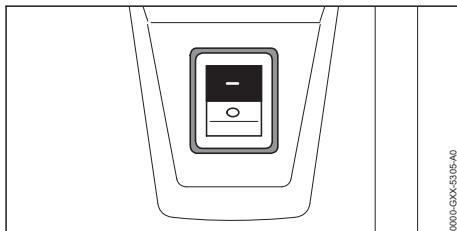

- ▶ Ustawić przelącznik w pozycji I.

## 9.2 Wyłączenie myjki wysokociśnieniowej

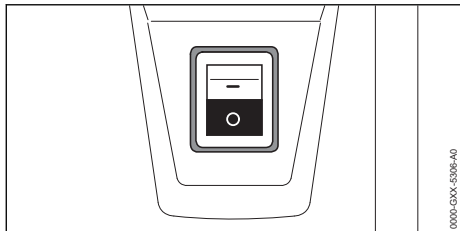

- ▶ Przelącznik przełączyć do pozycji 0.

## 10 Używanie myjki wysokociśnieniowej

### 10.1 Trzymanie i prowadzenie pistoletu natryskowego

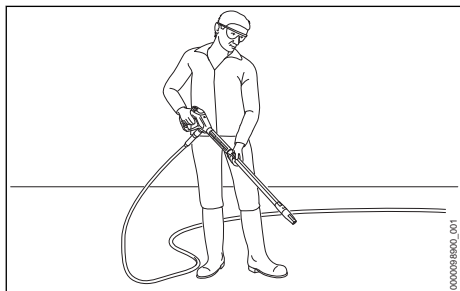

- ▶ Pistolet natryskowy trzymać jedną ręką za uchwyt w taki sposób, aby kciuk obejmował uchwyt.
- ▶ Lancę natryskową trzymać drugą ręką w taki sposób, aby kciuk obejmował lancę.
- ▶ Skierować dyszę w stronę ziemi.

### 10.2 Odwinięcie węża wysokociśnieniowego

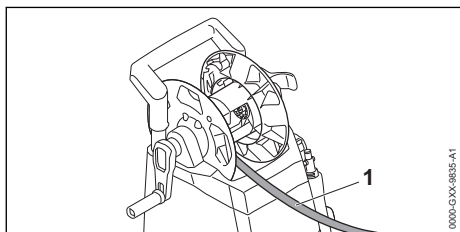

## ! OSTRZEŻENIE

- Puszczenie dźwigni pistoletu powoduje odbicie w wężu. Odbicie powoduje rozszerzenie węża. Jeśli wąż wysokociśnieniowy nie zostanie całkowicie rozwinięty ze szpuli, nie ma miejsca na rozszerzenie i może dojść do jego uszkodzenia. Woda może wypłynąć w sposób niekontrolowany. Może dojść do poważnych obrażeń lub szkód materialnych.
  - ▶ Odwinąć całkowicie wąż wysokociśnieniowy.

- ▶ Odwinąć całkowicie wąż wysokociśnieniowy (1).

### 10.3 Wciśnięcie i zablokowanie dźwigni pistoletu natryskowego

#### Naciskanie dźwigni pistoletu

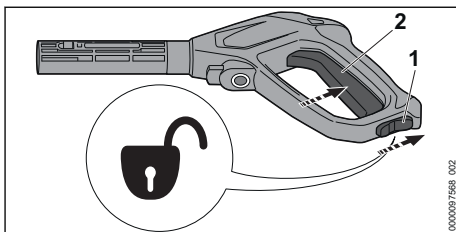

- ▶ Dźwignię ryglowania (1) ustawić w pozycji  $\odot$ .
- ▶ Wcisnąć i przytrzymać dźwignię (2). Pompa wysokociśnieniowa włączy się automatycznie i z dyszy zacznie płynąć woda.

#### Zablokować dźwignię pistoletu

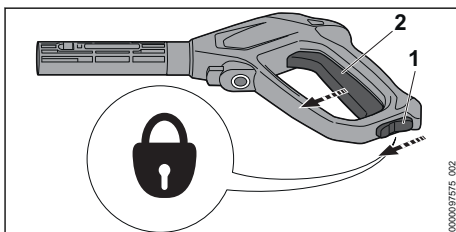

- ▶ Puścić dźwignię (2). Pompa wysokociśnieniowa wyłączy się automatycznie i z dyszy przestanie płynąć woda. Myjka wysokociśnieniowa jest nadal włączona.
- ▶ Dźwignię ryglowania (1) ustawić w pozycji  $\odot$ .

### 10.4 Ustawianie ciśnienia roboczego

W zależności od zastosowania można ustawić 3 poziomy mocy. Diody LED „POZIOM MOCY” informują o ustawionym poziomie mocy. Im

wyższy poziom mocy, tym wyższe jest ciśnienie robocze.

Z wyższym ciśnieniem można pracować przy usuwaniu uporczywych zabrudzeń.

Z niższym ciśnieniem można pracować przy usuwaniu zabrudzeń z wrażliwych powierzchni.

- ▶ Włączyć myjkę wysokociśnieniową.

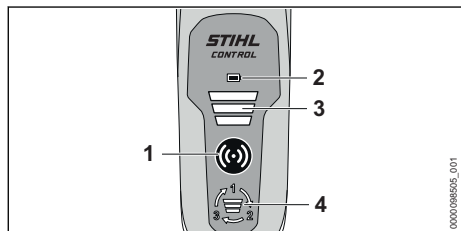

- ▶ Nacisnąć przycisk aktywacji (1). Przycisk aktywacji (1), LED „Wskaźnik akumulatora” (2) oraz LED „POZIOM MOCY” (3) świecą na zielono: można ustawić ciśnienie robocze.
- ▶ Nacisnąć przycisk (4). Jest ustawiony następny poziom mocy. Po trzecim stopniu mocy następuje ponownie pierwszy stopień mocy.
- ▶ Naciskać przycisk (4), aż zostanie ustawiony odpowiedni poziom mocy

Panel obsługi automatycznie się wyłącza po 5 minutach od wyłączenia myjki wysokociśnieniowej.

## 10.5 Czyszczenie

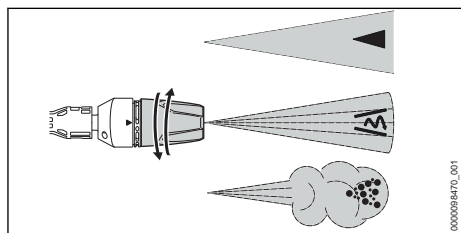

Dyszę 3-in-1 można ustawiać w zależności od zastosowania:

- Dysza płaska ◀ nadaje się do usuwania lekkich i średnich zanieczyszczeń.
- Dysza rotacyjna ↻ nadaje się do usuwania uporczywych zabrudzeń z niewrażliwych powierzchni.
- Dysza dozująca 🍷 nadaje się do czyszczenia z użyciem środka czyszczącego.
  - ▶ Przed rozpoczęciem czyszczenia strumień wody skierować najpierw na nieekspono-

waną powierzchnię, aby sprawdzić, czy strumień wody jej nie uszkodzi.

- ▶ Dyszę trzymać w takiej odległości od czyszczonej powierzchni, aby jej nie uszkodzić.
- ▶ Dyszę 3-in-1 ustawić w taki sposób, aby nie uszkodzić czyszczonej powierzchni.
- ▶ Dyszę 3-in-1 przestawiać wyłącznie, gdy dźwignia pistoletu nie jest wciśnięta.

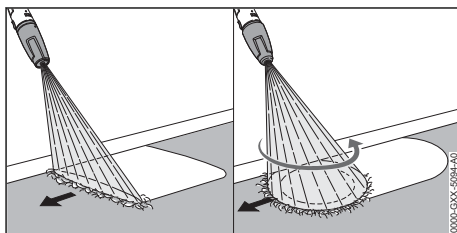

- ▶ Osprzęt natryskowy prowadzić równomiernie wzdłuż czyszczonej powierzchni.
- ▶ Pracować powoli i miarowo.

## 10.6 Używanie środka czyszczącego

Środki czyszczące mogą zwiększać skuteczność mycia wodą.

STIHL zaleca stosowanie środka czyszczącego firmy STIHL.

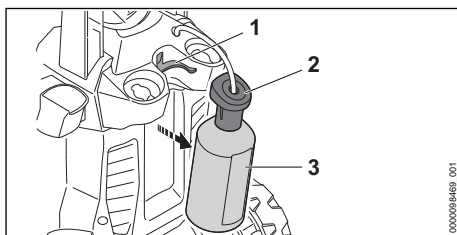

- ▶ Wyjmowanie butelki środka czyszczącego (3).
- ▶ Odkręcić pokrywę (2).
- ▶ Środki czyszczące dozować i stosować zgodnie z instrukcją użytkownika środka.
- ▶ Przykręcić pokrywę na butelkę środka czyszczącego (3) i mocno dokręcić ręką.
- ▶ Umieścić butelkę środka czyszczącego (3) w uchwycie (1) na myjce wysokociśnieniowej.
- ▶ Obrócić dyszę 3-in-1 na pozycję 🍷 i ustawić najwyższy stopień mocy.

## 11 Po zakończeniu pracy

### 11.1 Po zakończeniu pracy

- ▶ W razie używania środka czyszczącego: wypłukać myjkę wysokociśnieniową.



- ▶ Wyłączyć myjkę wysokociśnieniową i wyciągnąć wtyczkę z gniazdka.
- ▶ Jeśli myjka wysokociśnieniowa jest podłączona do sieci wodociągowej: zamknąć zawór wody.
- ▶ Nacisnąć dźwignię pistoletu. Ciśnienie wody zostanie zmniejszone.
- ▶ Zablokować dźwignię pistoletu.
- ▶ Odłączyć myjkę wysokociśnieniową od źródła wody.
- ▶ Zdemontować wąż dopływu wody.
- ▶ Zdemontować i wyczyścić dyszę oraz lancę.
- ▶ Zdemontować pistolet i spuścić z niego pozostałą wodę.
- ▶ Wyczyścić myjkę wysokociśnieniową.

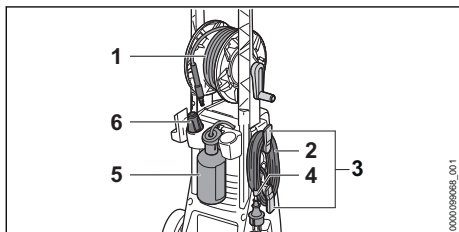

- ▶ Zwinąć równomiernie wąż wysokociśnieniowy (1).
- ▶ Nawinąć kabel zasilający (2) na uchwyty (3).
- ▶ Przymocować kabel zasilający (2) klipsem (4).
- ▶ Złożyć butelkę środka czyszczącego (5).
- ▶ Włożyć dyszę (6).

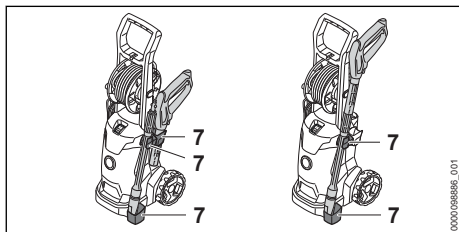

- ▶ Urządzenie natryskowe przechowywać w uchwytach (7) na myjce wysokociśnieniowej.

## 11.2 Ochrona myjki wysokociśnieniowej środkiem zapobiegającym zamarzaniu

Jeśli podczas transportu lub przechowywania myjki wysokociśnieniowej mogą wystąpić temperatury ujemne, należy ją zabezpieczyć środkiem zapobiegającym zamarzaniu na bazie glikolu. Środek ten zapobiega zamarzaniu wody w myjce wysokociśnieniowej i uszkodzeniu myjki wysokociśnieniowej.

- ▶ Zdemontować lancę natryskową.

- ▶ Podłączyć do myjki wysokociśnieniowej możliwie jak najkrótszy wąż wody. Im krótszy jest wąż wody, tym mniej trzeba użyć środka zapobiegającego zamarzaniu.
- ▶ Mieszanke środka zapobiegającego zamarzaniu z wodą przygotować w sposób opisany w instrukcji użycia środka.
- ▶ Wlać środek do czystego zbiornika.
- ▶ Zanurzyć wąż wody w zbiorniku ze środkiem zapobiegającym zamarzaniu.
- ▶ Nacisnąć i przytrzymać dźwignię pistoletu natryskowego.
- ▶ Włączyć myjkę wysokociśnieniową.
- ▶ Dźwignię pistoletu naciskać tak długo, aż z pistoletu zaczną płynąć jednolity strumień środka i skierować go do pojemnika.
- ▶ Nacisnąć kilka razy i puścić dźwignię pistoletu.
- ▶ Wyłączyć myjkę wysokociśnieniową i wyciągnąć wtyczkę z gniazdka.
- ▶ Zdemontować pistolet i wąż wody, spuścić środek do zbiornika.
- ▶ Środek zapobiegający zamarzaniu należy przechowywać lub utylizować zgodnie z przepisami i w sposób przyjazny dla środowiska.

## 12 Transport

### 12.1 Transport myjki wysokociśnieniowej

- ▶ Wyłączyć myjkę wysokociśnieniową i wyciągnąć wtyczkę z gniazdka.
- ▶ Opróżnić zbiornik na płyn czyszczący lub zabezpieczyć go przed przewróceniem lub przesunięciem.

### Ciągnięcie lub przenoszenie myjki wysokociśnieniowej

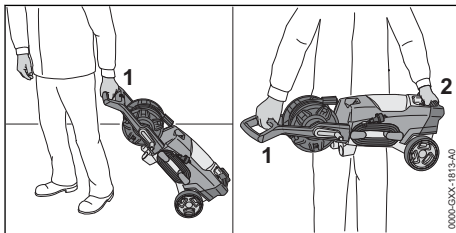

- ▶ Ciągnąć myjkę za rączkę (1).
- ▶ Przenieść myjkę wysokociśnieniową za rączkę (1) i za uchwyt transportowy (2).

### Transport myjki wysokociśnieniowej w pojeździe

- ▶ Myjkę wysokociśnieniową zabezpieczyć w taki sposób, aby nie mogła się przewrócić ani przesunąć.

- ▶ Jeśli myjki wysokociśnieniowej nie można transportować w warunkach niegroźących zamrożeniem: myjkę wysokociśnieniową zabezpieczyć płynem zapobiegającym zamrażaniu.

## 13 Przechowywanie

### 13.1 Przechowywanie myjki wysokociśnieniowej

- ▶ Wyłączyć myjkę wysokociśnieniową i wyciągnąć wtyczkę z gniazdka.
- ▶ Myjkę wysokociśnieniową przechowywać w następujący sposób:
  - Myjkę wysokociśnieniową przechowywać w miejscu niedostępnym dla dzieci.
  - Myjka wysokociśnieniowa musi być czysta i sucha.
  - Myjkę wysokociśnieniową przechowywać w zamkniętym pomieszczeniu.
  - Myjkę wysokociśnieniową przechowywać w temperaturze powyżej 0 °C.
  - Jeśli myjki wysokociśnieniowej nie można przechowywać w warunkach niegroźących zamrożeniem: Myjkę wysokociśnieniową zabezpieczyć środkiem zapobiegającym zamrażaniu.

## 14 Czyszczenie

### 14.1 Płukanie myjki wysokociśnieniowej

W razie używania środka czyszczącego:

- ▶ Wyjąć i opróżnić butelkę środka czyszczącego.
- ▶ Zutilizować resztki środka czyszczącego zgodnie z instrukcją użytkowania środka.
- ▶ Wypłukać butelkę środka czyszczącego czystą wodą.
- ▶ Założyć butelkę środka czyszczącego.
- ▶ Obrócić dyszę 3-in-1 na pozycję  i ustawić najwyższy stopień mocy.
- ▶ Włączyć myjkę ciśnieniową i płukać przez ok. 30 sekund czystą wodą.

### 14.2 Czyszczenie myjki wysokociśnieniowej i akcesoriów

- ▶ Wyłączyć myjkę wysokociśnieniową i wyciągnąć wtyczkę z gniazdka.
- ▶ Myjkę wysokociśnieniową, wąż wysokociśnieniowy, pistolet natryskowy i akcesoria czyścić wilgotną szmatką.
- ▶ Króciec i złączki na myjce wysokociśnieniowej, wężu wysokociśnieniowym i pistolecie natryskowym czyścić wilgotną szmatką.

- ▶ Wyczyścić pędzlem otwory wentylacyjne.

### 14.3 Czyszczenie dyszy i lancy natryskowej

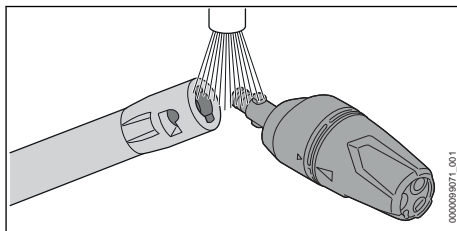

- ▶ Dyszę i lancę natryskową wypłukać pod bieżącą wodą i wytrzeć szmatką.

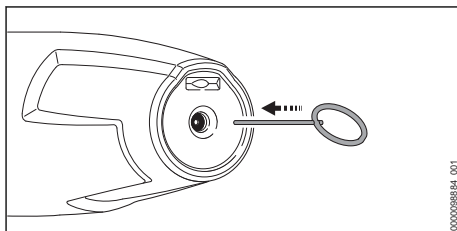

- ▶ Jeśli dysza jest zatkana: wyczyścić dyszę przy pomocy igły czyszczącej.

### 14.4 Czyszczenie sitka wstępnego oczyszczania wody

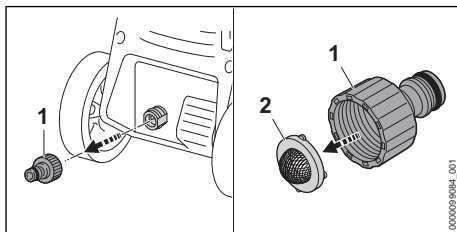

- ▶ Odkręcić króciec (1) złączki wody.
- ▶ Wyjąć sitko dopływu wody (2) z króćca.
- ▶ Wypłukać sitko (2) pod bieżącą wodą.
- ▶ Wsunąć sitko dopływu wody (2) w króciec.
- ▶ Nakręcić króciec (1) i dokręcić ręką.

### 14.5 Czyszczenie filtra wody

Filtr wody musi zostać rozmontowany do wyczyszczenia.

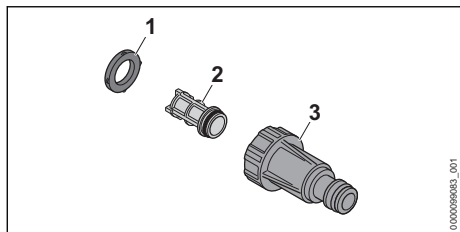

- ▶ Wyjąć uszczelkę (1) z obudowy filtra (3).
- ▶ Wyjąć filtr (2) z obudowy filtra (3).
- ▶ Uszczelkę (1) i filtr (2) przepłukać pod bieżącą wodą.
- ▶ Posmarować uszczelkę (1) smarem do armatury.
- ▶ Zmontować z powrotem filtr wody.

## 15 Konserwacja

### 15.1 Częstotliwość konserwacji

Częstotliwość konserwacji zależy od warunków otoczenia oraz warunków roboczych.

## 17 Rozwiązywanie problemów

### 17.1 Usuwanie usterek myjki wysokociśnieniowej

Usterka	Przyczyna	Sposób usunięcia
Myjka wysokociśnieniowa nie uruchamia się mimo naciśnięcia dźwigni pistoletu.	Wtyczka kabla zasilającego lub przedłużacza nie jest podłączona do gniazdka.	▶ Włożyć wtyczkę przewodu zasilającego lub przedłużacza.
	Zadziałał wyłącznik nadprądowy (bezpiecznik) lub wyłącznik różnicowo-prądowy. Obwód elektryczny jest przeciążony lub uszkodzony.	<ul style="list-style-type: none"> <li>▶ Znaleźć i usunąć przyczynę zadziałania. Włączyć wyłącznik nadprądowy (bezpiecznik) lub wyłącznik różnicowo-prądowy.</li> <li>▶ Wyłączyć inne odbiorniki podłączone do tego samego obwodu elektrycznego.</li> </ul>
	Gniazdo elektryczne ma niedostateczne zabezpieczenie.	▶ Podłączyć wtyczkę kabla zasilającego do zabezpieczonego prawidłowo gniazdka,  18.1.
	Przedłużacz ma nieodpowiedni przekrój.	▶ Użyć przedłużacza o odpowiednim przekroju,  18.2
	Przedłużacz jest zbyt długi.	▶ Użyć przedłużacza o odpowiedniej długości,  18.2
Silnik elektryczny jest zbyt ciepły.	<ul style="list-style-type: none"> <li>▶ Począekać 5 minut do schłodzenia się myjki wysokociśnieniowej.</li> <li>▶ Wyczyścić dyszę.</li> </ul>	
Myjka wysokociśnieniowa nie uruchamia się po włączeniu. Silnik elektryczny buczy.	Napięcie sieciowe jest za niskie.	<ul style="list-style-type: none"> <li>▶ Naciśnąć i przytrzymać dźwignię pistoletu i włączyć myjkę wysokociśnieniową.</li> <li>▶ Wyłączyć inne odbiorniki podłączone do tego samego obwodu elektrycznego.</li> </ul>
	Przedłużacz ma nieodpowiedni przekrój.	▶ Użyć przedłużacza o odpowiednim przekroju,  18.2

Firma STIHL zaleca następującą częstotliwość konserwacji:

Co miesiąc



- ▶ Wyczyścić sitko dopływu wody.

## 16 Naprawa

### 16.1 Naprawa myjki wysokociśnieniowej

Użytkownik nie może samodzielnie naprawiać myjki wysokociśnieniowej ani akcesoriów.

- ▶ Jeśli myjka wysokociśnieniowa lub akcesoria są uszkodzone: Nie używać myjki wysokociśnieniowej ani akcesoriów i skontaktować się z autoryzowanym dealerem STIHL.

Usterka	Przyczyna	Sposób usunięcia
	Przedłużacz jest zbyt długi.	► Użyć przedłużacza o odpowiedniej długości,  18.2
Myjka wysokociśnieniowa wyłącza się podczas pracy.	Wtyczka przewodu zasilającego lub przedłużacza została wyciągnięta z gniazdka.	► Włożyć wtyczkę przewodu zasilającego lub przedłużacza.
	Zadziałał wyłącznik nadprądowy (bezpiecznik) lub wyłącznik różnicowo-prądowy. Obwód elektryczny jest przeciążony lub uszkodzony.	► Znaleźć i usunąć przyczynę zadziałania. Włączyć wyłącznik nadprądowy (bezpiecznik) lub wyłącznik różnicowo-prądowy. ► Wyłączyć inne odbiorniki podłączone do tego samego obwodu elektrycznego.
	Gniazdo elektryczne ma niedostateczne zabezpieczenie.	► Podłączyć wtyczkę kabla zasilającego do zabezpieczonego prawidłowo gniazdka,  18.1.
	Silnik elektryczny jest zbyt ciepły.	► Począkać 5 minut do schłodzenia się myjki wysokociśnieniowej. ► Wyczyścić dyszę.
Pompa wysokociśnieniowa włącza się i wyłącza wielokrotnie bez naciskania dźwigni pistoletu.	Pompa wysokociśnieniowa, wąż wysokociśnieniowy lub urządzenie natryskowe są nieszczelne.	► Sprawdzić myjkę wysokociśnieniową w serwisie autoryzowanego dealera STIHL.
Ciśnienie robocze zmienia się lub spada.	Zbyt mało wody.	► Otworzyć całkowicie zawór wody. ► Zapewnić wystarczającą ilość wody.
	Dysza jest zatkana.	► Wyczyścić dyszę.
	Sitko na wlocie wody lub filtr wody są zatkane.	► Wyczyścić sitko na wlocie wody lub filtr wody.
	Pompa wysokociśnieniowa, wąż wysokociśnieniowy lub urządzenie natryskowe są nieszczelne lub uszkodzone.	► Sprawdzić myjkę wysokociśnieniową w serwisie autoryzowanego dealera STIHL.
Strumień wody ma zmieniony kształt.	Dysza jest zatkana.	► Wyczyścić dyszę.
	Dysza jest zużyta.	► Wymienić dyszę.
Środek czyszczący nie jest zasasyany.	Butelka środka czyszczącego jest pusta.	► Naplnić butelkę środka czyszczącego środkiem czyszczącym.
	Filtr w butelce środka czyszczącego jest zanieczyszczony.	► Filtr przepłukać pod bieżącą wodą.
Problemy z połączeniem ze sobą złączy myjki wysokociśnieniowej, węża wysokociśnieniowego, pistoletu lub lancy.	Uszczelki złączy nie są nasmarowane.	► Nasmarować uszczelki.  17.2
Dioda LED „WSKAŹNIK AKUMULATORA” miga na czerwono.	Baterie w panelu obsługi są puste.	► Włożyć do panelu obsługi nowe baterie.
Przycisk aktywujący miga na zielono.	Połączenie między myjką wysokociśnieniową a panelem obsługi już nie istnieje.	► Wyłączyć myjkę wysokociśnieniową. ► Zmniejszyć odstęp między pistoletem natryskowym a myjką wysokociśnieniową. ► Włączyć myjkę wysokociśnieniową i panel obsługi.

## 17.2 Smarowanie uszczeltek

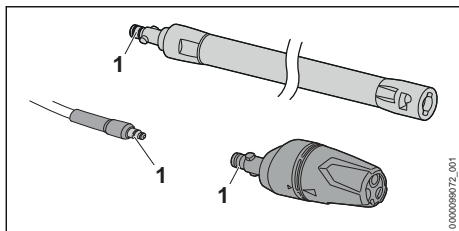

- Posmarować uszczelki (1) smarem do armatury.

## 18 Dane techniczne

### 18.1 Myjka wysokociśnieniowa STIHL RE 100.0 PLUS CONTROL

#### Wersja 220 V – 230 V / 50 Hz

- Bezpiecznik (charakterystyka „C” lub „K“): 10 A
- Pobór mocy: 2,1 kW
- Maksymalna dozwolona impedancja sieci: 0,38 Ω
- Klasa ochronności: II
- Stopień ochrony: IPX5
- Ciśnienie robocze (p): 11 MPa (110 bar)
- Maksymalne dopuszczalne ciśnienie (p max.): 15 MPa (150 barów)
- Maksymalne ciśnienie dopływu wody (p in max.): 1 MPa (10 barów)
- Maksymalny przepływ wody (Q max.): 7,6 l/min (450 l/h)
- Minimalny przepływ wody (Q min.): 5,8 l/min (350 l/h)
- Maksymalna wysokość zasysania: 0,5 m
- Maks. temperatura wody podczas tłoczenia (t in max): 40°C
- Maks. temperatura wody podczas ssania: 20°C
- Wymiary
  - Długość: 340 mm
  - Szerokość: 320 mm
  - Wysokość: 880 mm
- Długość węża wysokociśnieniowego: 7 m
- Masa (m) z zamontowanym urządzeniem natryskowym: 9 kg
- Dozwolone baterie: baterie AAA ALKALINE (rozmiar IEC LR03)
- Pasmo częstotliwości: ISM 2,4 GHz
- Maksymalna moc wypromieniowana: 13 mW
- Zasięg sygnału: ok. 16 m. Siła sygnału zależy od warunków otoczenia i urządzenia przenośnego.

Dane dotyczące ciśnienia zmierzono przy ciśnieniu dopływu wynoszącym 0,3 MPa (3 bar).

### 18.2 Przedłużacze

W przypadku używania przedłużacza musi on mieć przewód ochronny. W zależności od napięcia i długości przedłużacza jego żyły muszą mieć następujący przekrój:

**Jeśli napięcie znamionowe na tabliczce znamionowej wynosi 220 V do 240 V:**

- Długość kabla do 20 m: AWG 15 / 1,5 mm<sup>2</sup>
- Długość kabla 20 m do 50 m: AWG 13 / 2,5 mm<sup>2</sup>

**Jeśli napięcie znamionowe na tabliczce znamionowej wynosi 100 V do 127 V:**

- Długość kabla do 10 m: AWG 14 / 2,0 mm<sup>2</sup>
- Długość kabla 10 m do 30 m: AWG 12 / 3,5 mm<sup>2</sup>

### 18.3 Poziomy hałasu i wibracji

Wartość korekcy poziomu ciśnienia akustycznego wynosi 2 dB(A). Wartość korekcy poziomu mocy akustycznej wynosi 2 dB(A). Wartość korekcy drgań wynosi 2 m/s<sup>2</sup>.

- Poziom ciśnienia akustycznego L<sub>pA</sub> zmierzony wg EN 60335-2-79: 80 dB(A)
- Poziom mocy akustycznej L<sub>WA</sub> zmierzony wg EN 60335-2-79: 89 dB(A)
- Poziom drgań a<sub>h</sub> zmierzony wg EN 60335-2-79, dysza płaska: ≤ 2,5 m/s<sup>2</sup>.

Informacje na temat spełnienia wymagań dyrektywy 2002/44/WE dotyczącej ochrony pracowników przed wibracjami podano na stronie: [www.stihl.com/vib](http://www.stihl.com/vib).

### 18.4 REACH

Rozporządzenie REACH jest unijnym rozporządzeniem w sprawie rejestracji, oceny, udzielania zezwoleń i stosowanych ograniczeń w zakresie chemikaliów.

Informacje dotyczące zgodności z rozporządzeniem REACH znajdują się pod adresem: [www.stihl.com/reach](http://www.stihl.com/reach).

## 19 Części zamienne i akcesoria

### 19.1 Części zamienne i akcesoria

**STIHL** Symbole te oznaczają oryginalne części zamienne i akcesoria marki STIHL.



Firma STIHL zaleca używanie oryginalnych części zamiennych i akcesoriów STIHL.

Mimo nieustannej obserwacji rynku firma STIHL nie jest w stanie ocenić niezawodności, bezpieczeństwa i przydatności części zamiennych i akcesoriów innych producentów i dlatego nie może ręczyć za ich używanie.

Oryginalne części zamienne i akcesoria STIHL można nabyć u dealerów STIHL.

## 20 Utylizacja

### 20.1 Utylizacja myjki wysokociśnieniowej

Informacje na temat utylizacji są dostępne w lokalnym urzędzie lub u autoryzowanego dealera STIHL.

Nieprawidłowa utylizacja może powodować szkody na zdrowiu i obciążać środowisko.

- ▶ Produkty STIHL i ich opakowania zgodnie z lokalnymi przepisami oddać do właściwego miejsca zbiórki w celu recyklingu.
- ▶ Nie wyrzucać do zwykłego pojemnika na odpady komunalne.

## 21 Deklaracja zgodności UE

### 21.1 Myjka wysokociśnieniowa STIHL RE 100.0 PLUS CONTROL

ANDREAS STIHL AG & Co. KG  
Badstraße 115  
D-71336 Waiblingen

Niemcy

oświadcza na własną odpowiedzialność, że  
– rodzaj konstrukcji: myjka wysokociśnieniowa  
– Producent: STIHL  
– Typ: RE 100.0 PLUS CONTROL  
– Nr identyfikacji serii: RE02

spełnia odnośne postanowienia dyrektyw 2011/65/UE, 2006/42/WE, 2014/30/UE, 2014/53/UE i została skonstruowana oraz wyprodukowana zgodnie z następującymi normami w wersji obowiązującej w dniu produkcji: EN 60335-1, EN 60335-2-79, EN 55014-1, EN 55014-2, EN 61000-3-2, EN 61000-3-3, EN 62233, EN 62368-1, EN 300 440, EN 301 489-1, EN 301 489-3.

Przy ustalaniu odpowiadających wyników pomiarów oraz gwarantowanego poziomu mocy akustycznej zastosowano procedurę przewidzianą

przez dyrektywę 2000/14/WE, załącznik V, z uwzględnieniem wymagań określonych w normie ISO 3744.

- zmierzony poziom mocy akustycznej: 89 dB(A)
- gwarantowany poziom mocy akustycznej: 91 dB(A)

Dokumentacja techniczna jest przechowywana w Dziale certyfikacji produktów firmy ANDREAS STIHL AG & Co. KG.

Rok produkcji, kraj produkcji oraz numer seryjny są podane na myjce wysokociśnieniowej.

Waiblingen, 20.07.2021

ANDREAS STIHL AG & Co. KG



z up.

Dr. Jürgen Hoffmann, kierownik Działu Dopuszczenia Produktów i Regulacji Prawnych

## 22 Deklaracja zgodności UKCA

### 22.1 Myjka wysokociśnieniowa STIHL RE 100.0 PLUS CONTROL

**UK  
CA**

ANDREAS STIHL AG & Co. KG  
Badstraße 115  
D-71336 Waiblingen

Niemcy

oświadcza na własną odpowiedzialność, że  
– rodzaj konstrukcji: myjka wysokociśnieniowa  
– Producent: STIHL  
– Typ: RE 100.0 PLUS CONTROL  
– Nr identyfikacji serii: RE02

spełniają odnośne wymagania brytyjskich rozporządzeń The Restriction of the Use of Certain Hazardous Substances in Electrical and Electronic Equipment Regulations 2012, Supply of Machinery (Safety) Regulations 2008, Electromagnetic Compatibility Regulations 2016 i Radio Equipment Regulations 2017 oraz zostały skonstruowane i wyprodukowane zgodnie z następującymi normami w wersjach obowiązujących w dniu produkcji: EN 60335-1, EN 60335-2-79,

EN 55014-1, EN 55014-2, EN 61000-3-2,  
EN 61000-3-3, EN 62233, EN 62368-1, EN 300  
440, EN 301 489-1, EN 301 489-3.

Przy ustalaniu zmierzzonego oraz gwarantowa-  
nego poziomu ciśnienia akustycznego zastoso-  
wano postępowanie przewidziane przez brytyj-  
skie rozporządzenie Noise Emission in the Envi-  
ronment by Equipment for use Outdoors Regula-  
tions 2001, Schedule 8, z uwzględnieniem  
wymagań stawianych przez normę ISO 3744.

- zmierzony poziom mocy akustycznej:  
89 dB(A)
- gwarantowany poziom mocy akustycznej:  
91 dB(A)

Dokumentacja techniczna jest przechowywana  
w firmie ANDREAS STIHL AG & Co. KG.

Rok produkcji, kraj produkcji oraz numer seryjny  
są podane na myjce wysokociśnieniowej.

Waiblingen, 20.07.2021

ANDREAS STIHL AG & Co. KG



z up.

Dr. Jürgen Hoffmann, kierownik Działu Dopusz-  
czania Produktów i Regulacji Prawnych

## Съдържание

1	Предговор.....	271
2	Информация относно настоящото Ръководството за употреба.....	271
3	Преглед на съдържанието.....	272
4	Указания за безопасност.....	274
5	Подготовка на апарата за почистване под високо налягане за работа.....	282
6	Сглобяване на апарата за почистване под високо налягане.....	282
7	Свързване с източника на вода.....	284
8	Свързване на апарата за почистване под високо налягане към електрическата мрежа.....	286
9	Включване и изключване на апарата за почистване под високо налягане.....	286
10	Работа с апарата за почистване под високо налягане.....	286
11	След работа.....	288
12	Транспортиране.....	289
13	Съхранение.....	290
14	Почистване.....	290

15	Поддръжка /обслужване.....	291
16	Ремонт.....	291
17	Отстраняване на неизправности.....	291
18	Технически данни.....	293
19	Резервни части и принадлежности.....	294
20	Отстраняване /изхвърляне.....	294
21	Декларация на ЕС (EU) за съответствие .....	295
22	Декларация за съответствие UKCA.....	295

## 1 Предговор

Уважаеми клиенти,

Радваме се, че сте избрали изделие на  
фирма STIHL. Ние разработваме и произвеж-  
даме продукти с най-високо качество в съот-  
ветствие с изискванията на нашите клиенти.  
Така се създават продукти, които се отлича-  
ват с висока надеждност дори при изключи-  
телно високо натоварване.

STIHL също така държи на най-високото ниво  
в обслужването. Сътрудниците в специализи-  
раните ни търговски обекти са готови да ви  
дадат компетентна консултация и съвети,  
както и да поемат комплексно техническо об-  
служване на закупените от Вас апарати.

STIHL е категоричен привърженик на устойчи-  
вото и отговорно отношение към природата.  
Настоящото ръководство за употреба следва  
да Ви подпомогне в продължителното,  
сигурно и екологично използване на Вашия  
продукт на STIHL.

Благодарим Ви за доверието и Ви пожела-  
ваме удоволствие от употребата на изде-  
лието от фирма STIHL.



Dr. Nikolas Stihl

**ВАЖНО! ПРОЧЕТЕТЕ ПРЕДИ УПОТРЕБА – И  
СЪХРАНЯВАЙТЕ.**

## 2 Информация относно настоящото Ръковод- ството за употреба

### 2.1 Действащи документи

Валидни са местните предписания за безо-  
пасност.

- ▶ Допълнително към настоящото ръководство за употреба да се прочетат, разберат и съхраняват следните документи:
  - Ръководство за употреба и опаковка на използваните принадлежности
  - Ръководство за употреба и опаковка на използвания почистващ препарат

## 2.2 Обозначение на предупредителни указания, които се срещат в текста



### ОПАСНОСТ

- Това указание предупреждава за опасностите, които могат да доведат до тежки наранявания или до смърт.
  - ▶ Посочените мерки ще помогнат за предотвратяването на тежки наранявания или смърт.



### ПРЕДУПРЕЖДЕНИЕ

- Това указание предупреждава за опасностите, които могат да доведат до тежки наранявания или до смърт.
  - ▶ Посочените мерки ще помогнат за предотвратяването на тежки наранявания или смърт.

### УКАЗАНИЕ

- Това указание предупреждава за опасности, които могат да доведат до материални щети.
  - ▶ Посочените мерки ще помогнат за предотвратяването на материални щети.

## 2.3 Символи в текста



Този символ насочва към глава от настоящото ръководство за употреба.

## 3 Преглед на съдържанието

### 3.1 Водоструйка

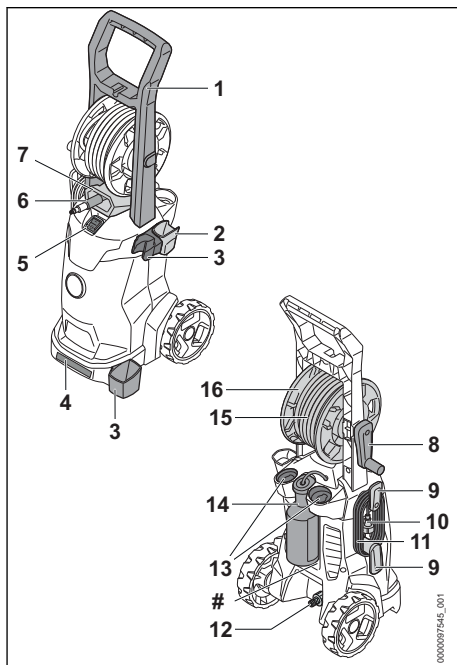

- 1 Ръкохватка**  
Ръкохватката служи за носене и преместване на водоструйката.
- 2 Държател**  
Държателят служи за съхранение на пистолета за разпръскване.
- 3 Държател**  
Държателят служи за съхранение на пръскащото устройство.
- 4 Транспортна дръжка**  
Транспортната дръжка служи за носене на водоструйката.
- 5 Двупозиционен прекъсвач**  
Двупозиционният прекъсвач служи за включване и изключване на водоструйката.
- 6 Накрайник**  
Накрайникът служи за свързване на маркуча за вода.
- 7 Водещ отвор**  
Водещият отвор насочва високонапорния маркуч отпред към макарата с маркуч.



- 8 Манивела**  
Манивелата служи за завъртане на макарата с маркуч.
- 9 Държател**  
Държателят служи за снемане и съхранение на захранващия кабел и може да се върти.
- 10 Щепсел**  
Щепселът свързва захранващия кабел с контакта.
- 11 Захранващ кабел**  
Захранващият кабел свързва водоструйката с щепсела.
- 12 Накрайник**  
Накрайникът служи за свързване на маркуча за вода.
- 13 Отделения**  
Отделенията служат за съхранение на доставените дюзи.
- 14 Шише за препарат за почистване**  
Шишето з препаратата за почистване служи за почистване с почистващ препарат.
- 15 Високонапорен маркуч**  
Високонапорният маркуч отвежда водата от високонапорната помпа към пистолета за разпръскване.
- 16 Макара с маркуч**  
Макарата с маркуча служи за навиване на високонапорния маркуч.
- # Табелка с техническите данни с машинния номер**

### 3.2 Пръскащо устройство

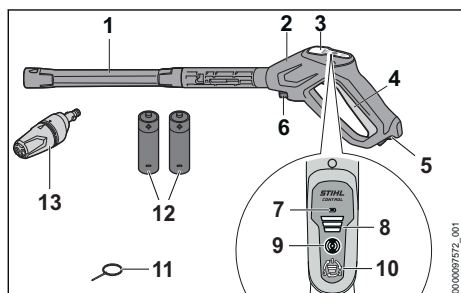

- 1 Струйна тръба**  
Струйната тръба свързва пистолета за разпръскване с дюзата.
- 2 Пистолет за разпръскване**  
Пистолетът за разпръскване служи за задържане и водене на пръскащото устройство.

- 3 Команден панел**  
Командният панел служи за индикация и настройване на работното налягане.
- 4 Лост**  
Лостът отваря и затваря вентила в пистолета за разпръскване. Лостът пуска и спира водната струя.
- 5 Фиксиращ лост**  
Фиксиращият лост деблокира лоста.
- 6 Блокиращ лост**  
Блокиращият лост държи накрайника в пистолета за разпръскване.
- 7 Светодиод „ИНДИКАЦИЯ НА АКУМУЛАТОРНАТА БАТЕРИЯ“**  
Светодиодът показва състоянието на зареждане на батерията.
- 8 Светодиоди „СТЕПЕН НА МОЩНОСТ“**  
Светодиодите показват настроената степен на мощност на работното налягане.
- 9 Бутон за активиране**  
Бутонът за активиране включва командния панел и показва статуса чрез светодиода.
- 10 Бутон**  
Бутонът служи за настройване на работното налягане.
- 11 Почистваща игла**  
Почистващата игла служи за почистване на дюзите.
- 12 AAA батерии (IEC размер LR03)**  
Батериите AAA захранват пистолета за разпръскване с енергия.

- 13 Дюза 3-в-1**  
Дюзата 3-в-1 се състои от дюза с плоска струя, роторна дюза и разпръсквателна дюза, в която може да се добави почистващ препарат.

### 3.3 Символи

Символите могат да се намират върху водоструйката, пръскащото устройство, дюзата 3-в-1 или шишето за препаратата за почистване и означават следното:

▲ В тази позиция шишето за препаратата за почистване се настройва на дюзата 3-в-1.

⏏ В тази позиция роторната дюза е настроена на дюзата 3-в-1.

⦿ В тази позиция слаба водна струя е настроена на дюзата 3-в-1 и може да се добави почистващ препарат.



Регулирайте дюзата 3--1 само когато лостът на пистолета за разпръскване е натиснат.



В тази позиция фиксиращият лост деблокира лоста.



В тази позиция фиксиращият лост блокира лоста.



Преди транспортиране изпразнете шишето за препаратта за почистване и го обезопасете така, че да не може да се преобърне, падне или измести.



Изделието да не се изхвърля заедно с битовите отпадъци.



Гарантирано максимално ниво на звуковата мощност в съответствие с Директива 2000/14/ЕО в децибели / dB(A), за да се направят сравними звуковите емисии на изделията.

**STIHL**  
**GE**

С тези символи се обозначават оригинални резервни части на STIHL и оригинални принадлежности на STIHL.

## 4 Указания за безопасност

### 4.1 Предупредителни символи

Предупредителните символи върху водоструйката означават следното:



Да се спазват указанията за безопасност и мерките, свързани с тях.



Да се прочете, разбере и съхранява настоящото Ръководство за употреба.



Да се носят предпазни очила.



– Водната струя да не се насочва към хора и животни.

– Водната струя да не се насочва към електрически инсталации, електрически връзки, контакти и токопроводящи проводници.

– Водната струя да не се насочва към електрически уреди и водоструйката.



В случай, че захранващият или удължителният кабел е повреден: извадете щепсела от контакта.



Водоструйката да не се свързва директно към водопроводната мрежа за питейна вода.



Водоструйката да се изключва при спиране на работа, транспортиране, съхранение, извършване на поддръжка или ремонт.



Водоструйката да не се използва, транспортира или съхранява при температури под 0 °C.

### 4.2 Употреба по предназначение

Водоструйката STIHL

RE 100.0 PLUS CONTROL служи за почистване, например на превозни средства, ремаркета, тераси, пътища и фасади.

Водоструйката не е подходяща за промишлена употреба.

Водоструйката не трябва да се използва когато вали дъжд.

### ▲ ПРЕДУПРЕЖДЕНИЕ

- Ако водоструйката не се използва по предназначение, може да се стигне до тежки наранявания или смърт на хора, както и до материални щети.
  - ▶ Използвайте водоструйката така, както е описано в това ръководство за употреба.

Водоструйката STIHL

RE 100.0 PLUS CONTROL не е предназначена за следните приложения:

- почистване на азбестов цимент и подобни повърхности
- почистване на повърхности, които са боядисани или лакирани с боя, съдържаща олово
- почистване на повърхности, които влизат в контакт с хранителни продукти
- почистване на самата водоструйка

### 4.3 Изисквания към ползвателя

### ▲ ПРЕДУПРЕЖДЕНИЕ

- Ползвателите, които не са инструктирани предварително, не са в състояние да разпознаят или преценят опасностите, свързани с водоструйката. Ползвателят или други хора могат да получат тежки или смъртоносни наранявания.
  - ▶ Прочетете, разберете и съхранявайте настоящото ръководство за употреба.



- ▶ Когато водоструйката се дава на друг ползвател: да му се предаде също и ръководството за употреба.
- ▶ Уверете се, че ползвателят удовлетворява следните изисквания:
  - Ползвателят е отпочинал.
- Тази машина не трябва да с използва от хора (включително деца) с намалени физически, сетивни или умствени способности или липса на опит и знания.
- Ползвателят е в състояние да разпознае и прецени опасностите от водоструйката.
- Ползвателят е пълнолетно лице или се обучава професионално в съответствие с националните разпоредби под надзора на друго лице.
- Ползвателят трябва да е получил инструкции от сътрудник в специализиран търговски обект на фирма STIHL или от друго компетентно лице, преди да пристъпи към работа с водоструйката за първи път.
- Ползвателят не бива да работи с водоструйката когато се намира под въздействие на алкохол, медикаменти или наркотици.
- ▶ При съмнения се обърнете към специализиран търговски обект на STIHL.

#### 4.4 Облекло и екипировка

### ⚠ ПРЕДУПРЕЖДЕНИЕ

- По време на работа могат да се изхвърчат нагоре предмети с висока скорост. Ползвателят може да получи нараняване.
  - ▶ Носете плътно прилягащи защитни очила. Подходящи защитни очила са тези, които са минали проверка по стандарт EN 166 или по националните нормативи и със съответна маркировка се предлагат в търговската мрежа.
- ▶ Трябва да се носи плътно прилягаща риза с дълги ръкави и дълъг панталон.
- По време на работа могат да се образуват аерозоли. Вдишаните аерозоли могат да увредят здравето и да предизвикат алергични реакции.
  - ▶ Необходимо да се извърши оценка на риска в зависимост от почистваната повърхност и обкръжението ѝ.
  - ▶ Ако оценката на риска покаже, че се образуват аерозоли: носете респираторна маска с клас на защита FFP2 или сравним клас.
- Ако ползвателят носи неподходящи обувки, той може да се подхлъзне. Ползвателят може да получи нараняване.
  - ▶ Да се носят здрави затворени обувки с предпазващи от хлъзгане подметки с грайфери.



#### 4.5 Работен участък и неговата околност

### ⚠ ПРЕДУПРЕЖДЕНИЕ

- Външни хора, деца и животни не могат да разпознават и оценяват опасности, свързани с работа на апарата за почистване с високо налягане и опасностите от евентуално изхвърчащи предмети. Външни хора, деца и животни могат да получат тежки наранявания и да бъдат причинени материални щети.
  - ▶ Външни лица, деца и животни да не се допускат в работната зона.
  - ▶ Не оставяйте апарата за почистване с високо налягане без наблюдение.

## ► Уверете се, че деца не могат да играят с апарата за почистване с високо налягане.

- Ако се работи по време на дъжд или във влажна среда, може да се получи електрически удар. Той може да причини тежко нараняване на ползвателя или дори смъртен изход, както и повреждане на апарата за почистване с високо налягане.
  - Не работете в дъждовно време.
  - Монтирайте апарата за почистване с високо налягане така, че да не се мокри от капещата вода.
  - Монтирайте апарата за почистване с високо налягане ивн мокър работен участък.
- Електрическите компоненти на апарата за почистване с високо налягане могат да произведат искри. В лесно възпламенима или експлозивна среда искрите могат да предизвикат пожар или експлозия. Може да се стигне до тежки наранявания и смърт на хора и до материални щети.
  - Да не се работи в лесно възпламенима или експлозивна среда.

## 4.6 Състояние, съответстващо на изискванията за безопасност

Водоструйката се намира в състояние, съответстващо на изискванията за безопасност, ако са изпълнени следните условия:

- Водоструйката не е повредена.
- Високонапорният маркуч, ръкохватката, муфите и пръскащото устройство не са повредени.
- Пръскащото устройство е монтирано правилно.
- Захранващият кабел, удължителният кабел и щепселите им не са повредени.
- Водоструйката е чиста и суха.
- Пръскащото устройство е чисто.
- Елементите на управлението функционират нормално и не са променени.
- Монтирани са оригинални аксесоари на STIHL за тази водоструйка.
- Принадлежностите са монтирани правилно.

## ▲ ПРЕДУПРЕЖДЕНИЕ

- При състояние, неотговарящо на изискванията за техническа безопасност, е възможно конструктивни части вече да не

функционират правилно, а предпазните устройства - да не действат. Може да се стигне до сериозни наранявания на хора или смърт.

- Работете с изправна водоструйка.
- Работете с изправен високонапорен маркуч, изправни муфи и изправно пръскащо устройство.
- Монтирайте пръскащото устройство така, както е описано в това ръководство за употреба.
- Работете с изправен захранващ кабел, изправен удължителен кабел и изправен щепсел.
- Ако водоструйката е замърсена или мокра: почистете водоструйката и я оставете да изсъхне.
- Ако пръскащото устройство е замърсено: почистете го.
- Не модифицирайте водоструйката.
- Ако елементите за управление не функционират: не работете с водоструйката.
- Никога не шунтирайте клеми на батерии с жици или други метални предмети.
- Поставете батериите при спазване на полярността- (+/-).
- Монтирайте оригинални аксесоари на STIHL за тази водоструйка.
- Монтирайте принадлежностите така, както е описано в това ръководство за употреба или както е описано в ръководството за употреба на принадлежностите.
- Не пъхайте предмети в отворите на водоструйката.
- Сменете износените или повредени указателни табелки.
- При съмнения се обърнете към специализиран търговски обект на STIHL.

## 4.7 Работа

### ▲ ПРЕДУПРЕЖДЕНИЕ

- В някои ситуации ползвателят не може да работи концентрирано. Тогава ползвателят може да се спъне, да падне и тежко да се нарани.
  - Работете спокойно и съсредоточено.
  - Ако условията на видимост или осветление са лоши: не работете с водоструйката.
  - Работете сами с водоструйката.
  - Внимавайте за препятствия.
  - Докато работите, стойте на земята и пазете равновесие. Ако се налага да се работи на високо: използвайте повдига-

телна работна платформа или устойчиви скелета.

- ▶ Ако се появят признаци на умора: напразно почивка по време на работата.
- Ако по време на работа забележите промени или нещо необичайно в поведението на водоструйката, това означава, че състоянието ѝ може да не съответства на изискванията за техническа безопасност. В резултат от това може да се стигне до тежки наранявания на хора и възникване на материални щети.
  - ▶ Прекъснете работа, извадете щепсела от контакта и се обърнете към специализиран търговски обект на STIHL.
  - ▶ Работете с водоструйката в изправено положение.
  - ▶ Не покривайте водоструйката, за да се осигури достатъчен обмен на охлаждащата въздух.
- Когато лостът на пистолета за разпръскване се пусне, водоструйката се изключва автоматично и водата вече престава да излиза от дюзата. Водоструйката е в режим на готовност и остава включена. Ако лостът на пистолета за разпръскване се натисне, водоструйката се включва автоматично и от дюзата излиза вода. В резултат от това може да се стигне до тежки наранявания на хора и възникване на материални щети.
  - ▶ Когато не се работи: блокирайте лоста на пистолета за разпръскване.



▶ Изключете водоструйката.

- ▶ Извадете щепсела на водоструйката от контакта.
- При температури под 0 °C върху повърхността, която трябва да бъде почистена, и в частите на водоструйката може да замръзне вода. Тогава ползвателят може да се подхлъзне, да падне и да се нарани тежко. Могат да възникнат материални щети.
  - ▶ Не използвайте водоструйката при температури под 0 °C.
- Ако се тегли за високонапорния маркуч, маркуча за вода или хранящия кабел, водоструйката може да се измести или да се преобърне. Могат да възникнат материални щети.
  - ▶ Не теглете за високонапорния маркуч, маркуча за вода или хранящия кабел.
- Ако водоструйката е поставена върху наклонена, неравна или повърхност без настилка, тя може да се измести и да се преобърне. Могат да възникнат материални щети.
  - ▶ Поставете водоструйката върху хоризонтална, равна и твърда повърхност.
- Ако се работи на височина, водоструйката или пръскащото устройство може да падне надолу. В резултат от това може да се стигне до тежки наранявания на хора и възникване на материални щети.
  - ▶ Използвайте подемна работна платформа или скеле.
  - ▶ Не поставяйте водоструйката върху подемна работна платформа или скеле.
  - ▶ Ако обсегът на високонапорния маркуч не е достатъчен: удължете високонапорния маркуч с удължител.
  - ▶ Обезопасете пръскащото устройство срещу падане.
- Водната струя може да отдели азбестови влакна от третираната повърхност. След изсъхване азбестовите влакна могат да се разпръснат във въздуха и да се вдишат. Вдишаните азбестови влакна могат да нанесат вреди на здравето.
  - ▶ Не почиствайте повърхности, съдържащи азбест.
- Водната струя може да отдели масло от автомобили или машини. Водата, съдържаща масло, може да попадне в почвата, във водоемите или в канализацията. Това представлява опасност за околната среда.
  - ▶ Почиствайте превозните средства или машините само на места, снабдени с маслен сепаратор в отвеждането на отпадъчните води.
- Водната струя заедно с боята, съдържаща олово, може да образува аерозоли и вода, които съдържат олово. Аерозолите и водата, съдържащи олово, могат да попаднат в почвата, във водоемите или в канализацията. Вдишаните аерозоли могат да нанесат вреди на здравето и да предизвикат алергични реакции. Това представлява опасност за околната среда.
  - ▶ Не почиствайте повърхности, които са боядисани или лакирани с боя, съдържаща олово.
- Водната струя може да повреди чувствителните повърхности. Могат да възникнат материални щети.
  - ▶ Не почиствайте чувствителните повърхности с ротационната дюза.
  - ▶ Почиствайте чувствителните повърхности от гума, плат, дърво или други подобни материали с намалено работно налягане и от по-голямо разстояние.

- Роторната дюза може да се повреди, ако по време на работа се потопи и експлоатира в замърсена вода.

- ▶ Не използвайте роторната дюза в замърсена вода.
- ▶ Ако се почиства резервоар: изпразнете резервоара и по време на почистването оставете водата да изтече.

- Всмуканите лесно запалими и експлозивни течности могат да предизвикат пожари и експлозии. Може да се стигне до тежки наранявания и смърт на хора и до материални щети.

- ▶ Не всмуквайте или разпръсквайте лесно запалими и експлозивни течности.

- Всмуканите дразнещи, разяждащи и отровни течности могат да представяват опасност за здравето и да повредят частите на водоструйката. Може да се стигне до тежки наранявания и смърт на хора и до материални щети.

- ▶ Не всмуквайте или разпръсквайте дразнещи, разяждащи или отровни течности.

- Мощната водна струя може тежко да нарани хората и животните и да причини материални щети



- ▶ Водната струя да не се насочва към хора и животни.

- ▶ не насочвайте водната струя към трудно-видими места.
- ▶ Не почиствайте дрехите, докато се носят.
- ▶ Не почиствайте обувките, докато се носят.

- Ако електрическите инсталации, електрическите връзки, контактите и токопроводящите проводници влязат в контакт с водата, може да се стигне до токов удар. Може да се стигне до тежки наранявания и смърт на хора и до материални щети.



- ▶ Водната струя да не се насочва към електрически инсталации, електрически връзки, контакти и токопроводящи проводници.

- ▶ Не насочвайте водната струя към захранващия или удължителния кабел.
- Ако електрическите уреди или водоструйката влязат в контакт с водата, може да се стигне до токов удар. Може да се стигне до тежки наранявания и смърт на ползвателя и до материални щети.



- ▶ Водната струя да не се насочва към електрически уреди и водоструйката.

- ▶ Дръжте електрическите уреди и водоструйката далеч от повърхността, която трябва да бъде почиствена.
- Неправилно прокаран високонапорен маркуч може да бъде повреден. В случай на повреждането му водата може неконтролирано да излезе навън под високо налягане. В резултат от това може да се стигне до тежки наранявания на хора и възникване на материални щети.
- ▶ Не насочвайте водната струя към високонапорния маркуч.
- ▶ Прокарайте високонапорния маркуч така, че да не е опънат или усукан.
- ▶ Прокарайте високонапорния маркуч така, че да не се повреди, прегъне, смачка или протрие.
- ▶ Пазете високонапорния маркуч от горещина, масло и химикали.
- Неправилно прокаран маркуч за вода може да се повреди, а хората ще се спъват в него. Хората могат да се наранят, а маркучът за вода да се повреди.
- ▶ Не насочвайте водната струя към маркуча за вода.
- ▶ Прокарайте и обозначете маркуча за вода така, че хората да не се спъват в него.
- ▶ Прокарайте маркуча за вода така, че да не е опънат или усукан.
- ▶ Прокарайте маркуча за вода така, че да не се повреди, прегъне, смачка или протрие.
- ▶ Пазете маркуча за вода от горещина, масло и химикали.
- Мощната водна струя предизвиква противодействащи сили. В резултат от възникналите реактивни сили ползвателят може да изгуби контрол върху пръскащото устройство. Може да се стигне до тежки наранявания на ползвателя и до материални щети.
- ▶ Дръжте пистолет за разпръскване здраво с две ръце.
- ▶ Работете така, както е описано в това ръководство за употреба.

## 4.8 Почистващ препарат

### ▲ ПРЕДУПРЕЖДЕНИЕ

- Ако почистващият препарат влезе в контакт с кожата или очите, той може да предизвика дразнене на кожата или очите.
  - ▶ Съблюдавайте ръководството за употреба на почистващия препарат.
  - ▶ Избягвайте контакт с почистващи препарати.
  - ▶ При контакт с кожата: засегнатите участъци на кожата да се измият обилно с вода и сапун.
  - ▶ При контакт с очите: очите да се изплакват обилно с вода в продължение на най-малко 15 минути и да се потърси лекар.
- Неправилните или неподходящите почистващи препарати могат да повредят водоструйката или повърхността на обекта, който трябва да бъде почистен, както и да замърсят околната среда.
  - ▶ STIHL препоръчва използването на оригинални почистващи препарати на STIHL.
  - ▶ Съблюдавайте ръководството за употреба на почистващия препарат.
  - ▶ При съмнения се обърнете към специализиран търговски обект на STIHL.

## 4.9 Присъединяване към водопроводната мрежа

### ▲ ПРЕДУПРЕЖДЕНИЕ

- При пускане на лоста на пистолета за разпръскване в маркуча за вода възниква обратен удар. При обратния удар замърсената вода може да бъде изтласкана обратно във водопроводната мрежа за питейна вода. Питейната вода може да се замърси.



- ▶ Водоструйката да не се свързва директно към водопроводната мрежа за питейна вода.
- ▶ Спазвайте разпоредбите на водоснабдителната компания. Ако е необходимо, при свързване към водопроводната мрежа за питейна вода използвайте разделяне на системата, отговарящо на изискванията (напр. устройство, предотвратяващо обратното оттичане).
- Замърсената вода или водата, съдържаща пясък, може да повреди частите на водоструйката.

- ▶ Използвайте чиста вода.
- ▶ При използване на замърсена или съдържаща пясък вода: използвайте водоструйката заедно с филтър за вода.
- Ако към водоструйката се подава твърде малко количество вода, частите на водоструйката могат да се повредят.
  - ▶ Отворете крана за вода докрай
  - ▶ Уверете се, че към водоструйката се подава достатъчно количество вода,  18.

## 4.10 Електрическо свързване

Докосване до токопроводящите части може да настъпи по следните причини:

- Захранващият кабел или удължителният проводник е повреден.
- Щепселът на захранващия кабел или удължителния проводник е повреден.
- Контактът не е монтиран правилно.



### ▲ ОПАСНОСТ

- Докосването на токопроводящите части може да доведе до електрически удар. Ползвателят може да получи тежки, дори смъртоносни наранявания.
  - ▶ Уверете се, че захранващият кабел, удължителният кабел и щепселът не са повредени.



Ако захранващият кабел или удължителният проводник е повреден:

- ▶ Не докосвайте повреденото място.
- ▶ Извадете щепсела от контакта.
- ▶ Хващайте захранващия кабел, удължителния проводник и техните щепсели само със сухи ръце.
- ▶ Вкарайте мрежовия щекер на захранващия кабел или удължителния проводник в правилно монтиран контакт с предпазител със защитна контактна система.
- ▶ Присъединяването към мрежата трябва да се извършва от квалифициран електротехник и да отговаря на изискванията на IEC 60364-1. Препоръчително е източникът на електрозахранване към тази машина да бъде свързан или чрез защитен прекъсвач срещу утечен ток, който прекъсва електрозахранването веднага щом утечният ток към земята надвиши 30 mA за 30 ms, или да има тестер за заземяване.
- Повреден или неподходящ удължителен кабел може да предизвика електрически удар. Може да се стигне до сериозни наранявания на хора или смърт.

- ▶ Използвайте удължителен проводник с правилно подбрано сечение,  18.2.
- ▶ Използвайте удължителен проводник, подходящ за работа на открито и със защита от водни пръски.
- ▶ Използвайте удължителен кабел, който притежава същите характеристики, като захранващия кабел на водоструйката,  18.2.
- ▶ Препоръчително е използването на кабелен барабан, който държи контакта най-малко на 60 mm над земята.

## ПРЕДУПРЕЖДЕНИЕ

- По време на работа неправилното напрежение на мрежата и неправилната честота на мрежата могат да доведат до свързани претоварвания във водоструйката. Водоструйката може да се повреди.
  - ▶ Уверете с, че напрежението и честотата на мрежата съвпадат с данните, посочени на табелката с техническите данни на водоструйката.
- Ако няколко електрически уреда са свързани към контакт с няколко гнезда, електрическите компоненти могат да се претоварят по време на работа. Електрическите компоненти могат да се загреят и да предизвикат пожар. Може да се стигне до тежки наранявания и смърт на хора и до материални щети.
  - ▶ Свързвайте водоструйката само към един контакт.
  - ▶ Не свързвайте водоструйката към контакт с няколко гнезда.
- Неправилно прокаран захранващ кабел и удължителен проводник могат лесно да се повредят, а и хората ще се спъват в него. Това може да стане причина за травми на хората и за повреждане на захранващия кабел или удължителния проводник.
  - ▶ Прокарайте захранващия и удължителния кабел така, че водната струя да не ги докосва.
  - ▶ Прокарайте и обозначете захранващия кабел и удължителния проводник така, че хората да не се спъват в тях.
  - ▶ Прокарайте захранващия кабел и удължителния проводник така, че да не са обтегнати или преплетени.
  - ▶ Прокарайте захранващия кабел и удължителния проводник така, че да не се повредят, прегънат или сплескат, или трият.

- ▶ Пазете захранващия кабел и удължителния проводник от топлина, масло и химикали.
- ▶ Захранващият кабел и удължителният проводник се прокарват по суха основа.
- По време на работа удължителният проводник се нагрява. Ако образуваната топлина не се отвежда, тя може да предизвика пожар.
  - ▶ В случай, че се използва кабелен барабан: кабелът трябва изцяло да се отбие от барабана.

## 4.11 Транспортиране

### ПРЕДУПРЕЖДЕНИЕ

- При транспортиране водоструйката може да се преобърне или да се измести. Това може да причини тежки наранявания на хора и материални щети.
  - ▶ Блокирайте лоста на пистолета за разпръскване.



- ▶ Изключете водоструйката.



- ▶ Извадете щепсела на водоструйката от контакта.
- ▶ Изпразнете шишето за препарата за почистване и го обезопасете така, че да не може да се преобърне, падне или измести.
- ▶ Обезопасете водоструйката с обтяжни колани, ремъци или мрежа така, че да не може да се преобърне или измести.
- При температури под 0 °C в частите на водоструйката може да замръзне вода. Водоструйката може да се повреди.
  - ▶ Изпразнете високонапорния маркуч и защитното устройство.



- ▶ Ако водоструйката не може да бъде транспортирана, защитена от замръзване: защитете водоструйката с антифриз на основата на глицерол.

## 4.12 Съхранение

### ПРЕДУПРЕЖДЕНИЕ

- Децата не могат да разпознават и оценяват опасности, свързани с апарата за почистване с високо налягане. Децата могат да бъдат сериозно наранени.
  - ▶ Блокирайте лоста на пистолета за разпръскване.



- ▶ Изключете апарата за почистване с високо налягане.



- ▶ Извадете щепсела за свързване с електрическата мрежа на апарата за почистване с високо налягане от контакта.
- ▶ Апаратът за почистване с високо налягане да се съхранява извън обсега на деца.
- Електрическите контакти на апарата за почистване с високо налягане и металните му конструктивни части могат да кородират от влагата. Апаратът за почистване с високо налягане може да се повреди.
  - ▶ Апаратът за почистване с високо налягане да се съхранява в чисто и сухо състояние.
- При температури под 0 °C водата в конструктивните детайли на апарата за почистване с високо налягане може да замръзне. Апаратът за почистване с високо налягане може да се повреди.
  - ▶ Изпробнете високонапорния маркуч и приспособлението за пръскане.



- ▶ Ако апаратът за почистване с високо налягане не може да бъде съхраняван защитен от замръзване: защитете апарата за почистване с високо налягане с антифриз на основата на глицерол.

### 4.13 Почистване, поддръжка и ремонт

#### ▲ ПРЕДУПРЕЖДЕНИЕ

- Ако по време на почистването, поддръжката и ремонта щепселът е свързан в контакт, водоструйката може да сключи по невнимание. В резултат от това може да се стигне до тежки наранявания на хора и възникване на материални щети.
  - ▶ Блокирайте лоста на пистолета за разпръскване.



- ▶ Изключете водоструйката.

- ▶ Извадете щепсела на водоструйката от контакта.
- Агресивните почистващи препарати, почистването с водна струя или острите предмети могат да повредят водоструйката. Ако водоструйката не се почиства правилно, частите ѝ вече няма да функционират правилно, а предпазните ѝ устройства ще престанат да действат. Може да се стигне до сериозни наранявания на хората.
  - ▶ Почиствайте водоструйката така, както е описано в това ръководство за употреба.

- Ако водоструйката не се поддържа или почиства правилно, частите ѝ вече няма да функционират правилно, а предпазните ѝ устройства ще престанат да действат. Може да се стигне до сериозни наранявания на хора или смърт.
  - ▶ Не поддържайте или почиствайте сами водоструйката.
  - ▶ Ако захранващият кабел е дефектен или повреден: сменете го в специализиран търговски обект на STIHL.
  - ▶ Ако водоструйката трябва да бъде обслужена или ремонтирана: обърнете се към специализиран търговски обект на STIHL.

### 4.14 Батерия

#### ▲ ПРЕДУПРЕЖДЕНИЕ

- Батерията не е защитена срещу всички въздействия на околната среда. Ако батерията бъде изложена на определени въздействия на околната среда, тя може да се запали или да експлодира. В резултат от това може да се стигне до тежки наранявания на хора и възникване на материални щети.
  - ▶ Пазете батерията от горещина и огън.
  - ▶ Не хвърляйте батерията в огън.
  - ▶ Използвайте и съхранявайте батерията в температурен диапазон между 0 °C и + 60 °C.
  - ▶ Не потапяйте батерията в течности.
  - ▶ Не излагайте батерията на високо налягане.
  - ▶ Не излагайте батерията на микровълни.
  - ▶ Защитете батерията от химикали и соли.
- От повредена батерия може да излезе течност. Ако течността влезе в контакт с кожата или очите, кожата или очите могат да бъдат раздразнени.
  - ▶ Избягвайте контакт с течността.
  - ▶ При контакт с кожата: засегнатите участъци на кожата да се измият обилно с вода и сапун.
  - ▶ При контакт с очите: очите да се изплакнат обилно с вода в продължение на най-малко 15 минути и да се потърси лекар.
  - ▶ Не зареждайте, отваряйте, хвърляйте в огън или съединявайте на късо батериите.
- При поглъщане батерията може да причини сериозни наранявания или смърт в рамките на 2 часа поради вътрешни изгаряния и перфорация на хранопровода.

- ▶ Съхранявайте батерията и командния панел извън обсега на деца и други неупълномощени лица.
- ▶ Винаги затваряйте плътно капака на командния панел. Ако капакът не може да бъде затворен, извадете батерията и възложете смяната на командния панел на специализиран търговски обект на STIHL.
- ▶ Ако батерията бъде погълната: не предизвиквайте повръщане. Това може да доведе до засядане на батерията в хранопровода. Незабавно потърсете лекарска помощ.
- Предполагаемо напълно разредена батерия може все още да е източник на опасен ток на късо съединение или да изтече. В резултат от това може да се стигне до тежки наранявания на хора и възникване на материални щети.
  - ▶ Съблюдавайте всички законови разпоредби за изхвърляне. Изхвърляйте незабавно разредени батерии. Не разглобявайте и не хвърляйте в огън.

## 5 Подготовка на апарата за почистване под високо налягане за работа

### 5.1 Подготовка на водоструйката за работа

Преди започване на работа е необходимо да се извършат следните стъпки:

- ▶ Уверете се, че водоструйката, високонапорният маркуч, съединителният маркуч и храняващият кабел са в безопасно състояние, [10.6](#).
- ▶ Почистете водоструйката, [14.2](#).
- ▶ Ако се използва воден филтър и той е замърсен: почистете филтъра за вода, [14.5](#).
- ▶ Поставете водоструйката върху стабилна и равна основа, като го обезопасите срещу плъзгане и преобръщане.
- ▶ Развийте докрай високонапорния маркуч от барабана за навиване на маркуча, [10.2](#).
- ▶ Монтирайте пистолета за разпръскване, [6.3](#).
- ▶ Монтирайте струйната тръба, [6.4](#).
- ▶ Ако се използва дюза: монтирайте дюзата, [6.5](#).
- ▶ Ако ще се използва почистващ препарат: работете с почистващия препарат и

шишето за препарата за почистване, [10.6](#).

- ▶ Свържете водата, [7](#).
- ▶ Свържете водоструйката към електрическата мрежа, [8](#).
- ▶ Ако тези стъпки не могат да се извършат: не използвайте повече водоструйката и се обърнете към специализиран търговски обект на STIHL.

## 6 Сглобяване на апарата за почистване под високо налягане

### 6.1 Сглобяване на водоструйката

Монтаж на ръкохватката с макарата с маркуч

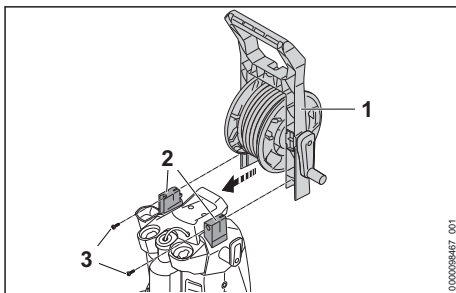

- ▶ Поставете ръкохватката (1) върху държателя (2).
- ▶ Завийте и затегнете винтовете (3).

Присъединяване на макарата с маркуч

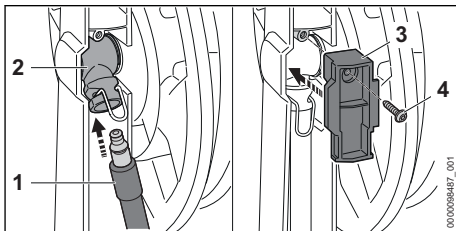

- ▶ Поставете накрайника (1) в муфата (2). Накрайникът (1) се фиксира с шракване.
- ▶ Затегнете капака (3) с винта (4).

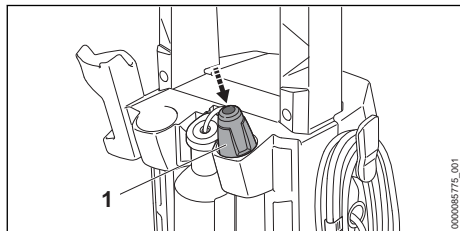
**Поставяне на дюзите**

- ▶ Поставете дюзата 3-в-1 (1).

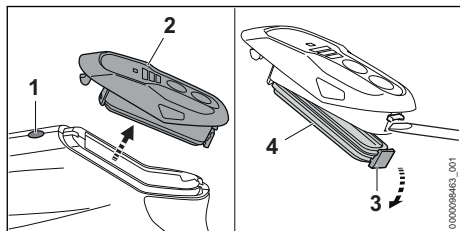
**6.2 Поставяне на батериите**

- ▶ Наиснете блокиращото копче (1).
- ▶ Снете командния панел (2).
- ▶ Отворете фиксиращия лост (3).
- ▶ Свалете капака (4).

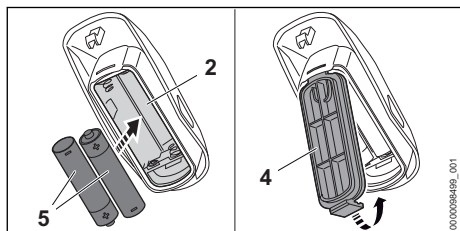

- ▶ Поставете батериите (5) при спазване на полярността- (+/-) в командния панел (2).
- ▶ Затворете капака (4).
- ▶ Поставете командния панел в пистолета за разпръскване. Командният панел се фиксира с щракване.

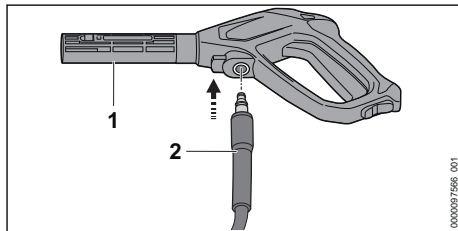
**6.3 Монтиране и демонтиране на пистолета за разпръскване****6.3.1 Монтаж на пистолета за разпръскване**

- ▶ Поставете накрайника (2) в пистолета за разпръскване (1). Накрайникът (2) се фиксира с щракване.
- ▶ Ако накрайникът (2) се поставя трудно в пистолета за разпръскване (1): смажете уплътнението на накрайника (2) с арматурна грес.

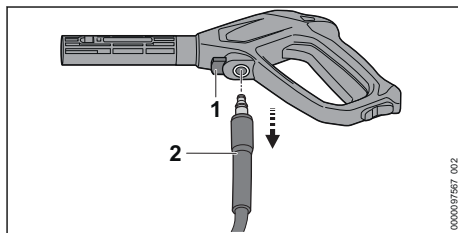
**6.3.2 Демонтаж на пистолета за разпръскване**

- ▶ Натиснете блокиращия лост (1) и го задръжте натиснат.
- ▶ Издърпайте накрайника (2).

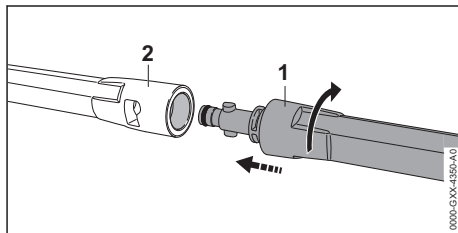
**6.4 Монтиране и демонтиране на струйната тръба****6.4.1 Монтаж на струйната тръба**

- ▶ Вкарайте струйната тръба (1) в пистолета за разпръскване (2).
- ▶ Завъртайте струйната тръба (1), докато се фиксира.

- ▶ Ако струйната тръба (1) трудно влиза в пистолета за разпръскване (2): смажете уплътнението на струйната тръба (1) с арматурна смазка.

### 6.4.2 Демонтаж на струйната тръба

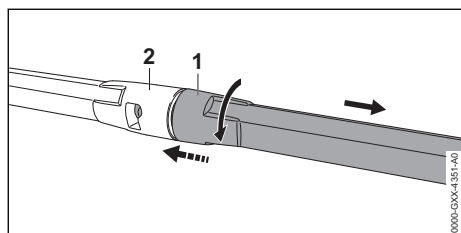

- ▶ Стиснете заедно струйната тръба (1) и пистолета за разпръскване (2) и завъртете до упор.
- ▶ Отделете струйната тръба (1) от пистолета за разпръскване (2).

## 6.5 Монтиране и демантиране на дюзата

### 6.5.1 Монтаж на дюзата

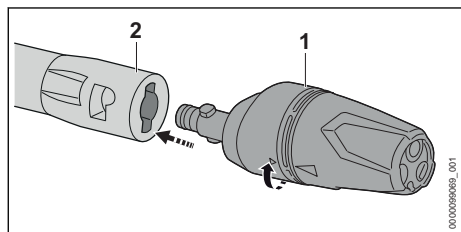

- ▶ Поставете дюзата (1) в струйната тръба (2).
- ▶ Въртете дюзата (1), докато се фиксира.
- ▶ Ако дюзата (1) се поставя трудно в струйната тръба (2): смажете уплътнението на дюзата (1) с арматурна грес.

### 6.5.2 Демонтаж на дюзата

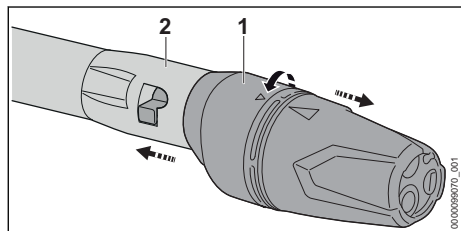

- ▶ Стиснете заедно дюзата (1) и струйната тръба (2) и ги завъртете до упор.
- ▶ Отделете дюзата (1) от струйната тръба (2).

## 7 Свързване с източника на вода

### 7.1 Свързване на водоструйката към водопроводната мрежа

#### Свързване на филтъра за вода

Ако водоструйката работи със съдържаща пясък вода или с вода от цистерни, към водоструйката трябва да се свърже филтър за вода. Филтърът за вода филтрира пясъка и мръсотията от водата и така предпазва частите на водоструйката от повреди.

В зависимост от пазара във водоструйката може да е включен и филтър за вода.

- ▶ Отвийте накрайника.

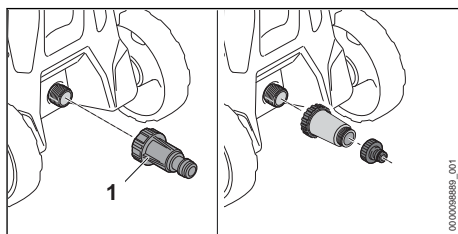

- ▶ Завъртете филтъра за вода (1) върху връзката за вода и го затегнете здраво с ръка.

#### Присъединяване на маркуча за вода

Маркучът за вода трябва да отговаря на следните изисквания:

- Диаметърът на маркуча за вода е 1/2“.
- Маркучът за вода е дълъг между 10 m и 25 m.
- ▶ Свържете маркуча за вода към кран за вода.
- ▶ Отворете крана за вода докрай и изплакнете маркуча за вода с вода.
- ▶ Пясъкът и мръсотията се измиват от маркуча за вода. Маркучът за вода се обезвъздушава.
- ▶ Затворете крана за вода.

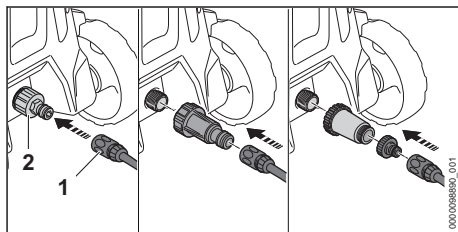

- ▶ Поставете муфата (1) върху накрайника (2). Муфата (1) се фиксира с щракване.

- ▶ Отворете крана за вода докрай.
- ▶ Ако струйната тръба е монтирана на пистолета за разпръскване: демонтирайте струйната тръба.
- ▶ Натискайте лоста на пистолета за разпръскване, докато от пистолета за разпръскване започне да излиза равномерна водна струя.
- ▶ Пуснете лоста на пистолет за разпръскване.
- ▶ Блокирайте лоста на пистолета за разпръскване.
- ▶ Монтирайте струйната тръба.
- ▶ Монтирайте дюзата.

### Изваждане на маркуча за вода

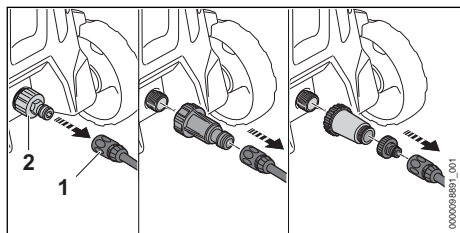

- ▶ Затворете крана за вода.
- ▶ За деблокиране на муфата: извадете или завъртете и задръжте пръстена (1).
- ▶ Извадете муфата от крайника (2).

## 7.2 Свържете водоструйката към друг водоизточник.

Водоструйката всмуква вода от резервоари за събиране на дъждовна вода, цистерни и от течащи или неподвижни водоеми.

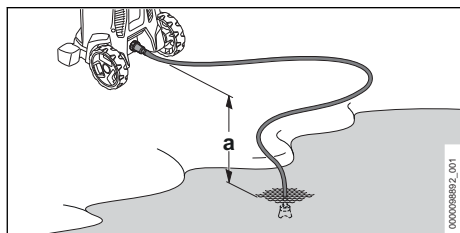

За да може водата да бъде засмукана, разликата във височината между водоструйката и източника на вода не трябва да надвишава максималната височина на изсмукване (a),  18.1.

Трябва да се използва подходящ комплект за всмукване на STIHL. Комплектът за всмукване включва маркуч за вода със специална муфа.

В зависимост от пазара във водоструйката може да е включен подходящ комплект за всмукване на STIHL.

### Свързване на филтъра за вода

Ако водоструйката работи със съдържаща пясък вода от резервоари за събиране на дъждовна вода, цистерни или от течащи или неподвижни водоеми, към водоструйката трябва да се свърже филтър за вода.

В зависимост от пазара във водоструйката може да е включен и филтър за вода.

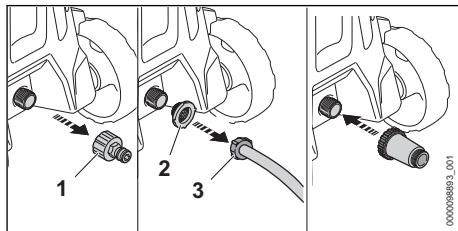

- ▶ Отвийте крайника (1).
- ▶ Поставете цедката във входния отвор за водата (2) в муфата на маркуча за водата (3).

### Присъединяване на маркуча за вода

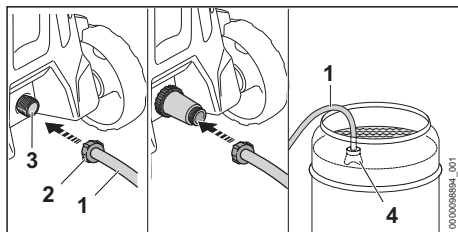

- ▶ Напълнете маркуча за вода (1) с вода така, че в него повече да няма въздух.
- ▶ Завъртете муфата (2) върху присъединителния щуцер на водоструйката (3) и я затегнете здраво с ръка.
- ▶ Окачете смукателната камбана (4) във водоизточника така, че смукателната (4) да не докосва земята.
- ▶ Ако пистолетът за разпръскване е монтиран на високонапорния маркуч: демонтирайте пистолета за разпръскване.
- ▶ Дръжте високонапорния маркуч надолу.
- ▶ Включвайте водоструйката, докато от водоизточника започне да излиза равномерна струя вода.

**УКАЗАНИЕ**

- Ако водоструйката не засмуква вода, помпата може да работи на сух ход, а водоструйката да се повреди.
  - ▶ Ако след две минути от високонапорния маркуч не започне да излиза вода: изключете водоструйката и проверете подаването на вода.
- ▶ Изключете водоструйката.
- ▶ Монтирайте пистолета за разпръскване на високонапорния маркуч.
- ▶ Натиснете лоста на пистолета за разпръскване и го задръжте натиснат.
- ▶ Включете водоструйката.

## 8 Свързване на апарата за почистване под високо налягане към електрическата мрежа

### 8.1 Свързване на апарата за почистване под високо налягане към електрическата мрежа

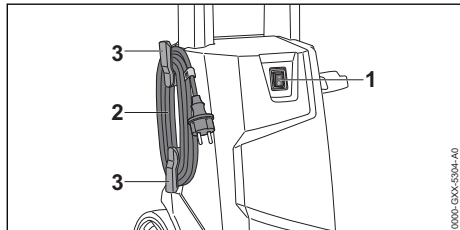

- ▶ Поставете двупозиционния превключвател (1) в положение 0.
- ▶ Свалете присъединителния захранващ проводник (2) от държачите му (3).
- ▶ Вкарайте щепсела на присъединителния захранващ проводник в правилно монтиран контакт.

## 9 Включване и изключване на апарата за почистване под високо налягане

### 9.1 Включване на водоструйката

Когато водоструйката се включва, могат да се появят колебания на напрежението при неблагоприятни условия на мрежата. Колебанията на напрежението могат да повлияят

неблагоприятно върху други присъединени консуматори

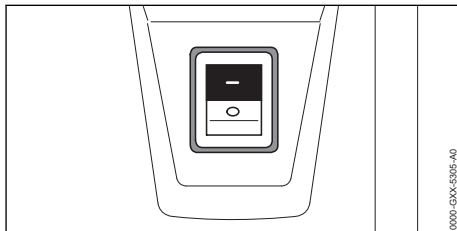

- ▶ Поставете двупозиционния превключвател в положение I.

### 9.2 Изключете апарата за почистване под високо налягане

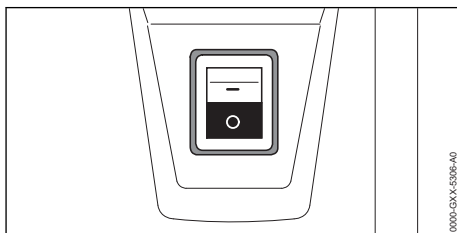

- ▶ Поставете двупозиционния превключвател в положение 0.

## 10 Работа с апарата за почистване под високо налягане

### 10.1 Държане и водене на пистолета за разпръскване

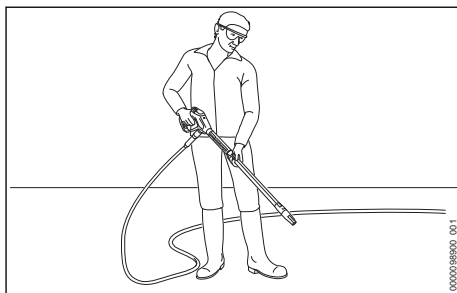

- ▶ Дръжте пистолет за разпръскване е една ръка за ръкохватката така, че палецът Ви да обхваща ръкохватката.
- ▶ С другата си ръка дръжте струйната тръба така, че палецът Ви да обхваща струйната тръба.

- ▶ Насочете дюзата към земята.

## 10.2 Развиване на високонапорния маркуч

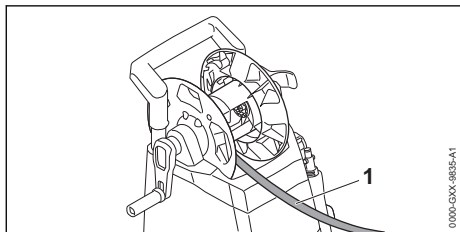

### ПРЕДУПРЕЖДЕНИЕ

- При пускане на лоста на пистолета за разпръскване във високонапорния маркуч възниква обратен удар. Обратният удар води до разтегляне на високонапорния маркуч. Ако високонапорният маркуч не е развит докрай от барабана за навиване на маркучи, той няма достатъчно място да се разтегне и може да се повреди. Водата може неконтролирано да излезе навън под високо налягане. В резултат от това може да се стигне до тежки наранявания на хора и възникване на материални щети.
  - ▶ Развийте докрай високонапорния маркуч.
- ▶ Развийте докрай високонапорния маркуч (1).

## 10.3 Натискане и блокиране на лоста на пистолета за разпръскване

### Натискане на лоста на пистолета за разпръскване

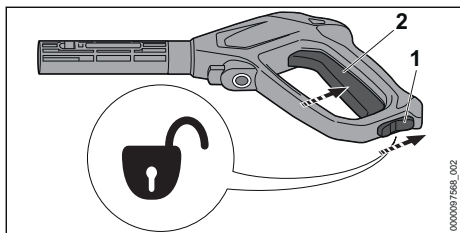

- ▶ Поставете фиксиращия лост (1) в положение ☞.
- ▶ натиснете лоста (2) и го задръжте натиснат. Високонапорната помпа се включва автоматично и водата излиза от дюзата.

### Блокирайте лоста на пистолета за разпръскване

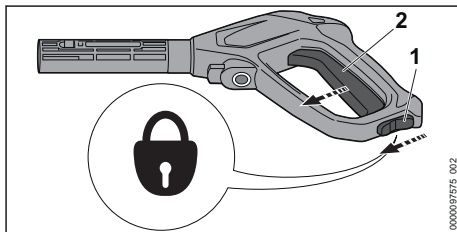

- ▶ Пуснете лоста (2). Високонапорната помпа се изключва автоматично и водата престава да излиза от дюзата. Водоструйката остава включена.
- ▶ Поставете фиксиращия лост (1) в положение ☞.

## 10.4 Настройване на работното налягане

В зависимост от приложението могат да се настроят 3 степени на мощност. Светодиодите „СТЕПЕН НА МОЩНОСТ“ показват настроената степен на мощност. Колкото по-висока е степента на мощност, толкова по-високо е работното налягане.

С високо работно налягане може да се работи, когато трябва да се отстранят упорити замърсявания.

С ниско работно налягане може да се работи, когато трябва да се отстранят замърсявания от чувствителни повърхности.

- ▶ Включете водоструйката.

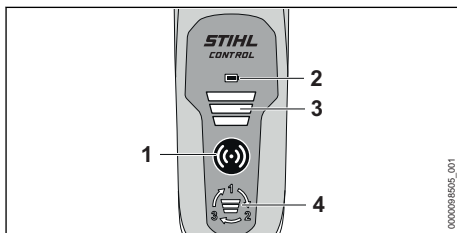

- ▶ Натиснете бутона за активиране (1). Бутонът за активиране (1), светодиодът „ИНДИКАЦИЯ НА АКУМУЛАТОРНАТА БАТЕРИЯ“ (2) и светодиодът „СТЕПЕН НА МОЩНОСТ“ (3) светват в зелено: работното налягане може да се настрои.

- ▶ Натиснете бутона (4). Следващата степен на мощност е настроена. След третата степен на мощност следва отново първата степен на мощност.
- ▶ Натискайте бутона (4) толкова пъти, докато се настрои желаната степен на мощност

Командният пулт се изключва автоматично след 5 минути, веднага щом водоструйката се изключи.

## 10.5 Почистване

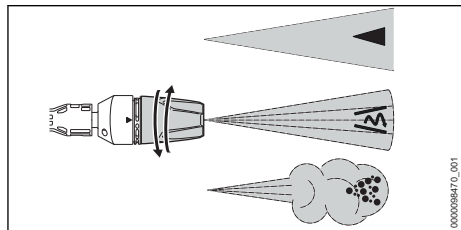

Дюзата 3-в-1 може да се настройва в зависимост от приложението:

- Дюзата с плоска струя ◀ е подходяща за почистване на леки и средни замърсявания.
- Роторната дюза ⌚ е подходяща за почистване на упорити замърсявания върху нечувствителни повърхности.
- Разпръсквателната дюза ☼ е подходяща за почистване с почистващ препарат.
- ▶ Преди почистването насочете водната струя към незабележимо място върху повърхността и проверете дали повърхността не се поврежда.
- ▶ Изберете разстоянието между дюзата и повърхността, която трябва да се почисти така, че повърхността да не се повреди.
- ▶ Настройте дюзата 3-в-1 така, че повърхността, която трябва да се почисти, да не се повреди.
- ▶ Регулирайте дюзата 3-в-1 само когато лостът на пистолета за разпръскване е натиснат.

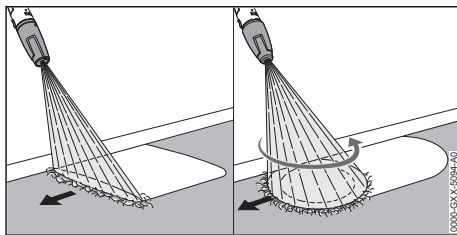

- ▶ Преместете пръскащото устройство равномерно покрай почистваната повърхност.
- ▶ Бавно и контролирано се придвижвайте напред.

## 10.6 Работа с почистващия препарат

Почистващите препарати могат да усилят почистващото въздействие на водата.

STIHL препоръчва да се използват оригинални почистващи средства на фирма STIHL.

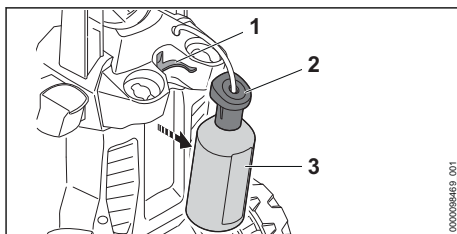

- ▶ Извадете шишето за препарата за почистване (3).
- ▶ Отвинтете капака (2).
- ▶ Дозирайте и използвайте почистващия препарат така, както е описано в ръководството му за употреба.
- ▶ Завъртете капака върху шишето за препарата за почистване (3) и го затегнете здраво на ръка.
- ▶ Поставете шишето за препарата за почистване (3) в държателя (1) на водоструйката.
- ▶ Завъртете дюзата 3-в-1 в позиция ☼ и настройте най-високата степен на мощност.

## 11 След работа

### 11.1 След работа

- ▶ Ако ще се работи със средството за почистване: промийте водоструйката.
- ▶ Изключете водоструйката и извадете щепсела от контакта.
- ▶ Ако водоструйката е свързана към водопроводната мрежа: затворете крана за вода.



- ▶ Натиснете лоста на пистолета за разпръскване. Налягането на водата се понижава.
- ▶ Блокирайте лоста на пистолета за разпръскване.
- ▶ Разединете водоструйката от водоизточника.
- ▶ Извадете маркуча за вода.
- ▶ Демонтирайте и почистете дюзата и струйната тръба.
- ▶ Демонтирайте пистолета за разпръскване и оставете останала вода да изтече от пистолета за разпръскване.
- ▶ Почистете водоструйката.

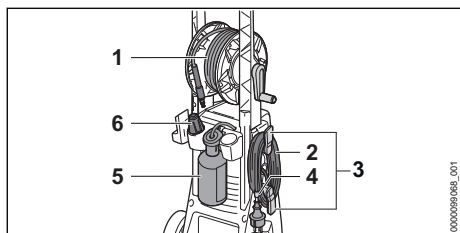

- ▶ Навийте високопорния маркуч (1) равномерно разпределен.
- ▶ Навийте захранващия кабел (2) около държателя (3).
- ▶ Закрепете захранващия кабел (2) със скобата (4).
- ▶ Поставете шишето за препарата за почистване (5).
- ▶ Поставете дюзата (6).

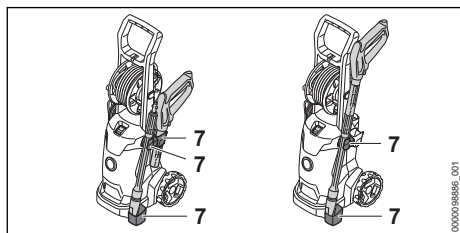

- ▶ Съхранявайте пръскащото устройство в държателите (7) на водоструйката.

## 11.2 Защитаване на аппарата за почистване с високо налягане с антифриз

Ако апаратът за почистване с високо налягане не може да бъде транспортиран или съхраняван защитен от замръзване, той трябва да се защити с антифриз на основата на гликол. Антифризът не позволява водата в апарата за почистване с високо налягане да

замръзне и апаратът за почистване с високо налягане да се повреди.

- ▶ Демонтирайте струйната тръба.
- ▶ Ако е възможно, свържете възможно най-къс маркуч към апарата за почистване с високо налягане. Колкото по-къс е маркуча за вода, толкова по-малко антифриз е необходим.
- ▶ Смесете антифриза така, както е описано в ръководството за употреба на антифриза.
- ▶ Налейте антифриз в чист съд.
- ▶ Потопете маркуча за вода в съда с антифриз.
- ▶ Натиснете лоста на пистолета за разпръскване и го задръжте натиснат.
- ▶ Включете апарата за почистване с високо налягане.
- ▶ Натиснете лоста на пистолета за разпръскване, докато от пистолета за разпръскване започне да излиза равномерна струя антифриз и насочете пистолета в съда.
- ▶ Натиснете и пуснете няколко пъти лоста на пистолета за разпръскване.
- ▶ Изключете апарата за почистване с високо налягане и извадете щепсела за свързване с електрическата мрежа от контакта.
- ▶ Демонтирайте пистолета за разпръскване и маркуча за вода и оставете антифриза да изтече в съда.
- ▶ Съхранявайте и изхвърляйте антифриза съгласно предписанията и опазвайки околната среда.

## 12 Транспортиране

### 12.1 Транспортиране на водоструйката

- ▶ Изключете водоструйката и извадете щепсела от контакта.
- ▶ Изпразнете резервоара на средството за почистване или го обезопасете така, че да не може да се преобърне, падне или измести.

#### Дърпане или носене на водоструйката

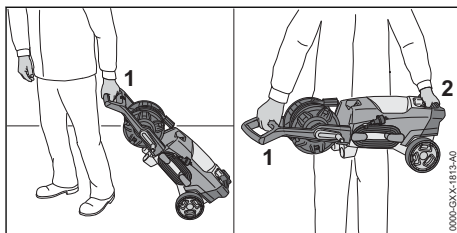

- ▶ Дърпайте водоструйката за ръкохватката (1).
- ▶ Дърпайте водоструйката за ръкохватката (1) и я носете за транспортната дръжка (2).

### Транспортиране на водоструйката в превозно средство

- ▶ Обезопасете водоструйката така, че да не може да се преобърне или измести.
- ▶ Ако водоструйката не може да бъде транспортирана, защитена от замръзване: защитете водоструйката с антифриз.

## 13 Съхранение

### 13.1 Съхраняване на апарата за почистване под високо налягане

- ▶ Изключете апарата за почистване под високо налягане и издърпайте мрежовия щепсел от контакта.
- ▶ Апаратът за почистване под високо налягане трябва да се съхранява така, че да бъдат изпълнени следните условия:
  - Апаратът за почистване под високо налягане да се намира извън обсега на деца.
  - Апаратът за почистване под високо налягане е чист и сух.
  - Апаратът за почистване под високо налягане да се намира в затворено помещение.
  - Апаратът за почистване под високо налягане се съхранява в температурен диапазон над 0°C.
  - Ако апаратът за почистване под високо налягане не може да се съхранява в място, защитено от въздействието на студ: защитете апарата за почистване под високо налягане с антифризни средства.

## 14 Почистване

### 14.1 Промиване на водоструйката

Ако ще се работи със средство за почистване:

- ▶ Свалете и изпразнете шишето с препаратите за почистване.
- ▶ Изхвърлете остатъците от средството за почистване така, както е описано в ръководството му за употреба.
- ▶ Изплакнете шишето с препаратите за почистване с чиста вода.

- ▶ Поставете шишето с препаратите за почистване.
- ▶ Завъртете дюзата 3-в-1 в позиция  и настройте най-високата степен на мощност.
- ▶ Включете водоструйката и я промийте за ок. 30 секунди с чиста вода.

### 14.2 Почистване на водоструйката и на аксесоарите

- ▶ Изключете водоструйката и извадете щепсела от контакта.
- ▶ Почистете водоструйката, високонапорния маркуч, пистолета за разпръскване и аксесоарите.
- ▶ Почистете крайника и муфите на водоструйката, високонапорния маркуч и на пистолета за разпръскване с влажна кърпа.
- ▶ Почистете вентилационните отвори с четка.

### 14.3 Почистване на дюзата и на струйната тръба

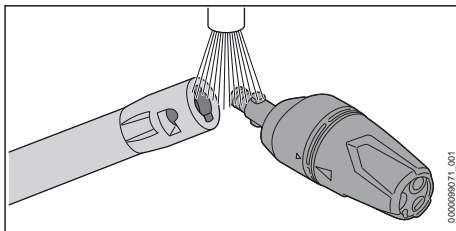

- ▶ Подсушете дюзата и струйната тръба под течаща вода и ги подсушете с кърпа.

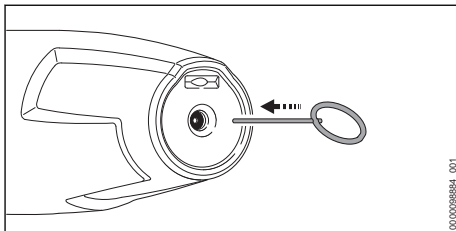

- ▶ Ако дюзата е запушена: почистете я с почистващата игла.

## 14.4 Почистване на цедката на входния отвор за водата

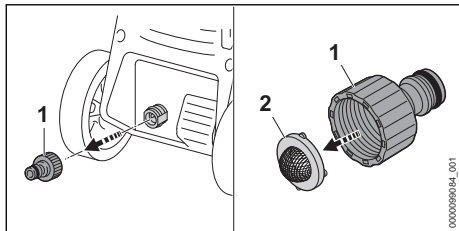

- ▶ Отвинтете накрайника (1) на връзката за вода.
- ▶ Снемете цедката във входния отвор за водата (2) от накрайника.
- ▶ Изплакнете цедката във входния отвор за водата (2) под течаща вода.
- ▶ Поставете цедката във входния отвор за водата (2) в накрайника.
- ▶ Навийте накрайника (1) и го затегнете на ръка.

## 14.5 Почистване на филтъра за вода

Филтърът за вода трябва да се разглоби, за да се почисти.

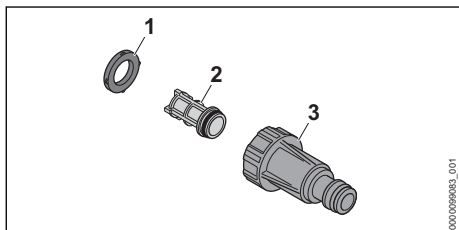

- ▶ Извадете уплътнението (1) от корпуса на филтъра (3).
- ▶ Извадете филтъра (2) от корпуса на филтъра (3).
- ▶ Изплакнете уплътнението (1) и филтъра (2) под течаща вода.
- ▶ Смажете уплътнението (1) с арматурна грес.
- ▶ Сглобете отново филтъра за вода.

## 15 Поддръжка /обслужване

### 15.1 Интервали за техническо обслужване и поддръжка

Интервалите за провеждане на техническо обслужване и поддръжка зависят от условията на околната среда и работните условия. Фирмата STIHL препоръчва да се спазват следните интервали за техническо обслужване и поддръжка:

Месечно

- ▶ Почистване на цедката във входния отвор за водата

## 16 Ремонт

### 16.1 Ремонт на апарата за почистване под високо налягане

Ползвателят не бива самостоятелно да извършва ремонт на апарата за почистване под високо налягане и принадлежностите.

- ▶ Ако апаратът за почистване под високо налягане или принадлежностите са повредени: не ги използвайте и се обърнете към специализиран търговец на STIHL за помощ.

## 17 Отстраняване на неизправности

### 17.1 Отстраняване на неизправностите на водоструйката

Неизправност	Причина	Отстраняване
Водоструйката не тръгва, въпреки че лостът на пистолета за разпръскване е натиснат.	Щепселът на захранващия или на удължителния кабел не е включен.	▶ Включете щепсела на захранващия или на удължителния кабел.
	Защитният прекъсвач за електрически мрежи (предпазител) или защитният прекъсвач срещу утечен ток се е задействал. Електрическата верига е електрически претоварена или дефектна.	▶ Потърсете и отстранете причината за задействането. Поставете защитния прекъсвач за електрически мрежи (предпазител) или защитния прекъсвач срещу утечен ток. ▶ Изключете останалите, включени в същата електрическа верига консуматори на електроенергия.

Неизправност	Причина	Отстраняване
	Контактът е защитен твърде малко.	▶ Включете щепсела на захранващия кабел в правилния защитен контакт, <b>18.1</b> .
	Удължителният кабел е с грешно сечение.	▶ Използвайте удължителен проводник с правилно сечение, <b>18.2</b>
	Удължителният проводник е твърде дълъг.	▶ Използвайте удължителен кабел с правилна дължина, <b>18.2</b>
	Електродвигателят е твърде топъл.	▶ Оставете водоструйката да се охлади за 5 минути. ▶ Почистете дюзата.
При включване водоструйката не се задейства. Електродвигателят ръмжи.	Напрежението на мрежата е твърде ниско.	▶ Натиснете лоста на пистолета за разпръскване или го задръжте натиснат и включете водоструйката. ▶ Изключете останалите, включени в същата електрическа верига консуматори на електроенергия.
	Удължителният кабел е с грешно сечение.	▶ Използвайте удължителен проводник с правилно сечение, <b>18.2</b>
	Удължителният проводник е твърде дълъг.	▶ Използвайте удължителен кабел с правилна дължина, <b>18.2</b>
По време на работа водоструйката се изключва.	Щепселът на захранващия или на удължителния кабел е изваден от контакта.	▶ Включете щепсела на захранващия или на удължителния кабел.
	Защитният прекъсвач за електрически мрежи (предпазител) или защитният прекъсвач срещу утечен ток се е задействал. Електрическата верига е електрически претоварена или дефектна.	▶ Потърсете и отстранете причината за задействането. Поставете защитния прекъсвач за електрически мрежи (предпазител) или защитния прекъсвач срещу утечен ток. ▶ Изключете останалите, включени в същата електрическа верига консуматори на електроенергия.
	Контактът е защитен твърде малко.	▶ Включете щепсела на захранващия кабел в правилния защитен контакт, <b>18.1</b> .
	Електродвигателят е твърде топъл.	▶ Оставете водоструйката да се охлади за 5 минути. ▶ Почистете дюзата.
Високонапорната помпа се включва и изключва постоянно без лостът на пистолета за разпръскване да е бил натиснат.	Високонапорната помпа, високонапорният маркуч или пръскащото устройство не са уплътнени.	▶ Водоструйката да се провери от специализиран търговски обект на STIHL.
Работното налягане се колебае или се понижава.	Има недостиг на вода.	▶ Отворете крана за вода докрай. ▶ Уверете се, че количеството вода е достатъчно.
	Дюзата е запушена.	▶ Почистете дюзата.
	Цедката във входния отвор за водата или филтърът за вода са запушени.	▶ Почистете цедката във входния отвор за водата или филтъра за вода.

Неизправност	Причина	Отстраняване
	Високонапорната помпа, високонапорният маркуч или пръскащото устройство не са уплътнени или са дефектни.	▶ Водоструйката да се провери от специализиран търговски обект на STIHL.
Водната струя е с променена форма.	Дюзата е запушена.	▶ Почистете дюзата.
	Дюзата е износена.	▶ Сменете дюзата.
Почистващият препарат се всмуква.	Шишето за препарата за почистване е празно.	▶ Напълнете шишето за препарата за почистване с почистващ препарат.
	Филтърът в шишето за препарата за почистване е замърсен.	▶ Изплакнете филтъра под течаща вода.
Връзките на водоструйката, високонапорният маркуч, пистолетът за разпръскване или струйната тръба се свързват трудно.	Уплътненията на връзките не са смазани.	▶ Смажете уплътненията.  17.2
Светодиодът „ИНДИКАЦИЯ НА АКУМУЛАТОРНАТА БАТЕРИЯ“ мига в червено.	Батериите в командния панел са празни.	▶ Поставете нови батерии в командния панел.
Бутонът за активиране мига в зелено.	Връзката между водоструйката и командния панел вече не съществува.	▶ Изключете водоструйката. ▶ Намалете разстоянието между пистолета за разпръскване и водоструйката. ▶ Включете водоструйката и командния панел.

## 17.2 Смазване на уплътненията

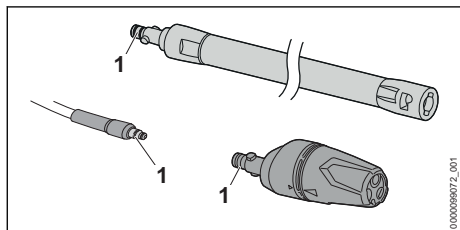

- ▶ Смажете уплътненията (1) с арматурна грес.

## 18 Технически данни

### 18.1 Водоструйка STIHL RE 100.0 PLUS CONTR OL

#### Изпълнение 220 V - 230 V / 50 Hz

- защитно устройство (характеристика „С“ или „К“): 10 А
- консумация на мощност: 2,1 kW
- максимално допустим мрежов импеданс: 0,38 Ohm

- електрически клас на защита: II
- електрическа степен на защита: IPX5
- работно налягане (p): 11 MPa (110 bar)
- максимално допустимо налягане (p max.): 15 MPa (150 bar)
- максимално налягане на входящата вода (p in max.): 1 MPa (10 bar)
- максимален дебит на водата (Q max.): 7,6 l/min (450 l/h)
- минимален дебит на водата (Q min.): 5,8 l/min (350 l/h)
- максимална смукателна височина: 0,5 m
- максимална температура на водата в режим на работа под налягане (t in max.): 40 °C
- максимална температура на водата в режим на всмукване: 20 °C
- Размери
  - Дължина: 340 mm
  - Ширина: 320 mm
  - височина: 880 mm
- дължина на високонапорния маркуч: 7 m
- тегло (m) с монтирано пръскащо устройство: 9 kg

- разрешени батерии: AAA батерии ALKALINE (IEC размер LR03)
- честотна лента: ISM лента 2,4 GHz
- максимална излъчвана мощност на предавателя: 13 mW
- Обхват на сигнала: ок. 16 m. Силата на сигнала зависи от условията на обкръжаващата среда и мобилния терминал.

Данните, зависещи от налягането, се измерват при входно налягане от 0,3 MPa (3 бар).

## 18.2 Удължителни проводници

Когато се използва удължителен проводник, той трябва да има защитна линия, а жиците му трябва да са поне със следните сечения според напрежението и дължината на удължителния проводник:

### Ако номиналното напрежение върху табелката с данни е 220 V до 240 V:

- дължина на проводника до 20 m: AWG 15 / 1,5 mm<sup>2</sup>
- дължина на проводника от 20 m до 50 m: AWG 13 / 2,5 mm<sup>2</sup>

### Ако номиналното напрежение върху табелката с данни е 100 V до 127 V:

- дължина на проводника до 10 m: AWG 14 / 2,0 mm<sup>2</sup>
- дължина на проводника от 10 m до 30 m: AWG 12 / 3,5 mm<sup>2</sup>

## 18.3 Акустични и вибрационни стойности

Коефициентът K за нивото на звуковото налягане възлиза на 2 dB(A). Коефициентът K за нивото на звукова мощност възлиза на 2 dB(A). Коефициентът K за вибрационните стойности е равен на 2 m/s<sup>2</sup>.

- Ниво на звуково налягане L<sub>рА</sub>, измерено съгласно EN 60335-2-79: 80 dB(A)
- Максимално ниво на звукова мощност L<sub>wА</sub>, измерено съгласно EN 60335-2-79: 89 dB(A)
- Вибрационна стойност a<sub>н</sub>, измерена съгласно EN 60335-2-79, дюзa с плоска струя: ≤ 2,5 m/s<sup>2</sup>.

Информация относно изпълнението на директивата за работодатели относно вибрациите 2002/44/EO можете да намерите на [www.stihl.com/vib](http://www.stihl.com/vib).

## 18.4 REACH

Съкращението "REACH" обозначава регламента на EG (Европ. общност) за регистри-

ране, анализ и допустимост на химическите препарати.

Информацията за изпълнение на регламента REACH е посочена по-долу [www.stihl.com/reach](http://www.stihl.com/reach).

## 19 Резервни части и принадлежности

### 19.1 Резервни части и принадлежности

**STIHL** С тези символи се обозначават оригинални резервни части на STIHL и оригинални принадлежности на STIHL.

Фирма STIHL препоръчва да се използват оригинални резервни части и оригинални принадлежности на STIHL.

Резервните части и принадлежностите на други производители не могат да бъдат оценени от STIHL по отношение на надеждността, безопасността и пригодността им, въпреки продължаващото наблюдение на пазара и STIHL не може да гарантира използването им.

Оригинални резервни части и оригинални принадлежности на STIHL се предлагат от специализиран търговски обект на STIHL.

## 20 Отстраняване /изхвърляне

### 20.1 Изхвърляне на водоструйката

Информацията относно изхвърлянето можете да получите от местната администрация или от специализиран търговски обект на STIHL.

Неправилното изхвърляне може да увреди здравето и да замърси околната среда.

- ▶ Занесете продуктите на STIHL, включително опаковките, до подходящ събирателен пункт за рециклиране в съответствие с местните разпоредби.
- ▶ Не ги изхвърляйте заедно с битовите отпадъци.

## 21 Декларация на ЕС (EU) за съответствие

### 21.1 Водоструйка STIHL RE 100.0 PLUS CONTR OL

ANDREAS STIHL AG & Co. KG  
Badstraße 115  
D-71336 Waiblingen

Германия

декларира на своя собствена отговорност, че

- конструкция: водоструйка
- фабрична марка: STIHL
- тип: RE 100.0 PLUS CONTROL
- серийна идентификация: RE02

отговаря на приложимите разпоредби на директивите 2011/65/EC, 2006/42/EO, 2014/30/EC, 2014/53/EC и е разработена и произведена съгласно валидните към датата на производство версии на следните стандарти: EN 60335-1, EN 60335-2-79, EN 55014-1, EN 55014-2, EN 61000-3-2, EN 61000-3-3, EN 62233, EN 62368-1, EN 300 440, EN 301 489-1, EN 301 489-3.

За проверка на измереното и на гарантираното максимално ниво на акустичното налягане (ниво на звуковата мощност) се процедира съгласно директивата 2000/14/EC, приложение V, с прилагане на стандарта ISO 3744.

- измерено ниво на звукова мощност:  
89 dB(A)
- гарантирано ниво на звукова мощност:  
91 dB(A)

Техническата документация се съхранява в отдел Одобрение на продукти на ANDREAS STIHL AG & Co. KG.

Годината на производство, държавата-производител и машинният номер са посочени върху водоструйката.

Вайблинген, 20.07.2021

ANDREAS STIHL AG & Co. KG

в качеството на заместник



Dr. Jürgen Hoffmann, Началник на отдел  
"Одобрение/разрешение на продукти"

## 22 Декларация за съответствие UKCA

### 22.1 Водоструйка STIHL RE 100.0 PLUS CONTR OL

**UK  
CA**

ANDREAS STIHL AG & Co. KG  
Badstraße 115  
D-71336 Waiblingen

Германия

декларира на своя собствена отговорност, че

- конструкция: водоструйка
- фабрична марка: STIHL
- тип: RE 100.0 PLUS CONTROL
- серийна идентификация: RE02

отговаря не приложимите разпоредби на нормативните актове на Обединеното кралство The Restriction of the Use of Certain Hazardous Substances in Electrical and Electronic Equipment Regulations 2012, Supply of Machinery (Safety) Regulations 2008, Electromagnetic Compatibility Regulations 2016 и Radio Equipment Regulations 2017 е разработен и произведен съгласно валидните към датата на производство версии на следните стандарти: EN 60335-1, EN 60335-2-79, EN 55014-1, EN 55014-2, EN 61000-3-2, EN 61000-3-3, EN 62233, EN 62368-1, EN 300 440, EN 301 489-1, EN 301 489-3.

За изчисляване не измереното и гарантираното максимално ниво на звука се процедира съгласно регламента на Обединеното кралство Noise Emission in the Environment by Equipment for use Outdoors Regulations 2001, Schedule 8 с прилагане на стандарта ISO 3744.

- измерено ниво на звукова мощност:  
89 dB(A)
- гарантирано ниво на звукова мощност:  
91 dB(A)

Техническата документация се съхранява от ANDREAS STIHL AG & Co. KG .

Годината на производство, държавата-производител и машинният номер са посочени върху водоструйката.

Вайблинген, 20.07.2021

ANDREAS STIHL AG & Co. KG

В качеството на заместник



Dr. Jürgen Hoffmann, Началник на отдел  
"Одобрение/разрешение на продукту"

## Cuprins

1	Prefață.....	296
2	Informații referitoare la acest Manual de instrucțiuni.....	296
3	Cuprins.....	297
4	Instrucțiuni de siguranță.....	298
5	Pregătirea aparatului de curățat cu presiune înaltă pentru utilizare.....	305
6	Asamblarea aparatului de curățat cu înaltă presiune.....	306
7	Conectarea la o sursă de apă.....	308
8	Racordați electric aparatul de curățat cu înaltă presiune.....	309
9	Pomirea și oprire aparatului de curățat cu presiune înaltă.....	309
10	Lucrul cu aparatul de curățat cu înaltă presiune.....	310
11	După lucru.....	312
12	Transportarea.....	313
13	Stocarea.....	313
14	Curățare.....	313
15	Întreținere.....	314
16	Reparare.....	314
17	Depanare.....	314
18	Date tehnice.....	316
19	Piese de schimb și accesorii.....	317
20	Eliminare.....	317
21	Declarație de conformitate EU.....	317
22	Declarația de conformitate UKCA.....	318

## 1 Prefață

Stimată clientă, stimate client,

ne bucurăm că ați ales STIHL. Dezvoltăm și executăm produsele noastre în calitate de vârf, conform nevoilor clienților noștri. În felul acesta iau naștere produse de mare fiabilitate chiar și în condiții de solicitare extremă.

STIHL înseamnă calitate de vârf și în domeniul de service. Atelierele noastre de specialitate oferă consiliere și instrucțiuni competente, dar și o cuprinzătoare asistență tehnică.

Compania STIHL se angajează în mod expres să protejeze natura. Aceste instrucțiuni de utilizare sunt concepute pentru a vă ajuta la utilizarea sigură și ecologică a produsului dumneavoastră STIHL pe o durată lungă de exploatare.

Vă mulțumim pentru încredere și vă dorim multă bucurie la utilizarea produsului dumneavoastră STIHL.



Dr. Nikolas Stihl

## IMPORTANT! ÎNAINTE DE UTILIZARE, CITIȚI ȘI PĂSTRAȚI INSTRUCȚIUNILE.

## 2 Informații referitoare la acest Manual de instrucțiuni

### 2.1 Documente valabile

Sunt valabile prevederile locale privitoare la securitate.

- ▶ În afara acestui manual de utilizare, citiți, respectați și păstrați următoarele documente:
  - Manualul de utilizare și ambalajul accesoriilor utilizate
  - Manualul de utilizare și ambalajul detergentului utilizat

### 2.2 Identificarea Notelor de avertizare din text

#### PERICOL

- Această notă indică pericolele care au ca rezultat răniri grave sau decese.
  - ▶ Măsurile specificate pot împiedica rănirile grave sau decesele.

#### AVERTISMENT

- Această notă poate indica pericolele care au ca rezultat răniri grave sau decese.
  - ▶ Măsurile specificate pot împiedica rănirile grave sau decesele.

#### INDICAȚIE

- Această notă indică pericolele care pot avea ca rezultat avariarea bunurilor.
  - ▶ Măsurile specificate pot împiedica avariarea bunurilor.



## 2.3 Simboluri în text



Acest simbol se referă la un capitol din aceste instrucțiuni de folosire.

# 3 Cuprins

## 3.1 Curățător de mare presiune

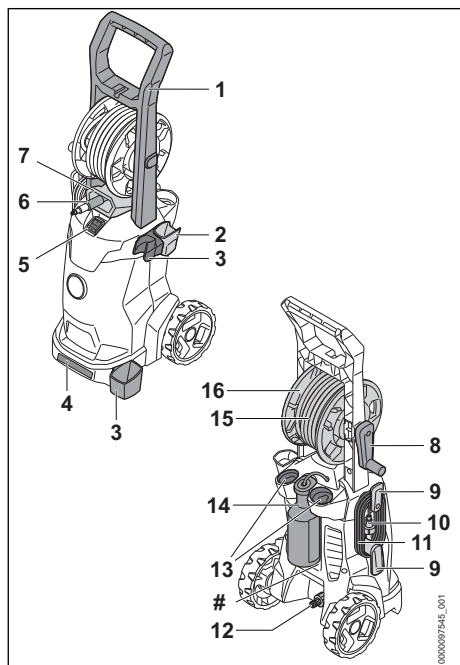

### 1 Mâner

Mânerul servește la purtarea și deplasarea curățătorului de mare presiune.

### 2 Suport

Suportul servește la depozitarea pistolului de stropit.

### 3 Suport

Suportul servește la depozitarea dispozitivului de stropit.

### 4 Mâner de transport

Mânerul de transport servește la apucarea curățătorului de mare presiune.

### 5 Comutatorul basculant

Comutatorul basculant servește la pornirea și oprirea curățătorului de mare presiune.

### 6 Ștuț

Ștuțul servește la racordarea furtunului de apă.

### 7 Orificiu de ghidaj

Orificiul de ghidaj ghidează furtunul de înaltă presiune din față spre tamburul de furtun.

### 8 Manivelă

Manivela are rolul de rotire a tamburului de furtun.

### 9 Suport

Suportul servește la îndepărtarea și depozitarea cablului de racord.

### 10 Ștecăr de rețea

Ștecărul leagă cablul electric la o priză.

### 11 Cablu electric

Cablul electric conectează curățătorul de mare presiune la ștecăr.

### 12 Ștuț

Ștuțul servește la racordarea furtunului de apă.

### 13 Compartimente

Compartimentele servesc la depozitarea duzelor incluse în pachetul de livrare.

### 14 Sticla de detergent

Sticla de detergent servește la curățarea cu detergenți.

### 15 Montarea și demontarea furtunului de înaltă presiune

Furtunul de înaltă presiune transferă apa de la pompa de înaltă presiune la pistolul de stropit.

### 16 Tambur de furtun

Tamburul de furtun servește la înfășurarea furtunului de înaltă presiune.

### # Plăcuță de identificare cu seria mașinii

## 3.2 Dispozitiv de stropit

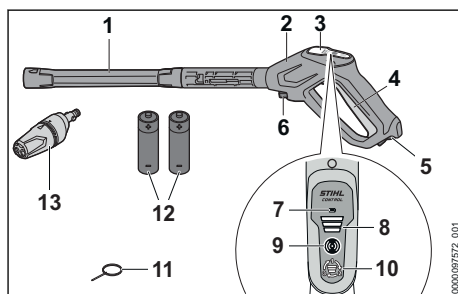

### 1 Tub pulverizator

Tubul pulverizator conectează pistolul de stropit la duză.

**2 Pistol de stropit**

Pistolul de stropit servește la susținerea și ghidarea dispozitivului de stropit.

**3 Câmp de comandă**

Câmpul de operare servește la afișarea și reglarea presiunii de lucru.

**4 Manetă**

Maneta deschide și închide supapa din pistolul de stropit. Maneta pornește și oprește jetul de apă.

**5 Maneta de fixare**

Maneta de fixare deblochează maneta.

**6 Manetă de blocare**

Maneta de blocare menține ștuțul în pistolul de stropit.

**7 LED „INDICATOR DE BATERIE”**

LED-ul afișează starea de încărcare a bateriei.

**8 LED-uri „TREPĂ DE PUTERE”**

LED-urile indică treapta de putere reglată a presiunii de lucru.

**9 Tastă de activare**

Tasta de activare pornește câmpul de operare și indică starea prin intermediul LED-ului.

**10 Butonul**

Butonul servește la reglarea presiunii de lucru.

**11 Ac de curățare**

Acul de curățare are rolul de curățare a duzelor.

**12 Baterii AAA (Mărime IEC LR03)**

Bateriile AAA alimentează pistolul de stropire cu energie.

**13 Duză 3 în 1**

Duză 3 în 1 este alcătuită dintr-o duză cu jet plat, o duză cu rotor și o duză de pulverizare, la care se poate adăuga detergent.

**3.3 Simboluri**

Simbolurile pot fi plasate pe curățătorul de mare presiune, pe dispozitivul de stropit, duza 3 în 1 sau sticla de detergent și pot însemna următoarele:

 În această poziție, duza cu jet plat este reglată la duza 3 în 1.

 În această poziție, duza cu rotor este reglată la duza 3 în 1.

 În această poziție este reglat un jet de apă slab la duza 3 în 1 și poate fi adăugat detergent.

 Ajustați duza 3 în 1 doar atunci când maneta pistolului de stropit nu este apăsată.

 În această poziție, maneta de fixare deblochează maneta.

 În această poziție, maneta de blocare blochează maneta.

 Goliți sticla de detergent înainte de transport și asigurați aparatul de curățat cu înaltă presiune astfel încât aceasta să nu poată cădea și să nu se poată deplasa.

 Nu aruncați produsul la gunoierul menajer.

 **LWA** Nivelul calculat de putere acustică conform Directivei 2000/14/CE în dB(A), pentru a se putea compara nivelul emisiilor de zgomot al produselor.

**STIHL** Aceste simboluri identifică piesele de schimb originale STIHL și accesoriile originale STIHL.

**4 Instrucțiuni de siguranță****4.1 Simboluri de avertizare**

Simbolurile de avertizare de pe curățătorul de mare presiune au următoarea semnificație:

 Respectați instrucțiunile de siguranță și măsurile în legătură cu acestea.

 Citiți, respectați și păstrați Manualul de instrucțiuni.

 Purtați ochelari de protecție.

 – Nu îndreptați jetul de apă spre persoane și animale.  
– Nu îndreptați jetul de apă spre instalații electrice, conexiuni electrice, prize și cabluri ce conduc curent electric.  
– Nu îndreptați jetul de apă spre aparate electrice și spre curățătorul de mare presiune.

 În cazul în care cablul electric sau cablul prelungitor sunt deteriorate: scoateți ștecherul din priza de perete.

 Nu racordați curățătorul de înaltă presiune direct la rețeaua de apă potabilă.



Deconectați curățătorul de mare presiune în timpul pauzelor de lucru, transportului, depozitării, întreținerii sau reparațiilor.



Nu folosiți, nu transportați și nu păstrați curățătorul de mare presiune la temperaturi sub 0 °C.

## 4.2 Utilizare conform destinației

Curățătorul de mare presiune STIHL RE 100.0 PLUS CONTROL folosește la curățarea, spre exemplu, a autovehiculelor, remorcilor, teraselor, drumurilor și a fațadelor.

Curățătorul de mare presiune nu este adecvat pentru uz industrial.

Este interzisă utilizarea curățătorului de mare presiune pe timp ploios.

### ▲ AVERTISMENT

- Atunci când curățătorul de mare presiune nu este folosit conform destinației, pot fi produse daune materiale și persoanele pot suferi vătămări grave sau letale.
  - ▶ Utilizați curățătorul de mare presiune conform descrierii din aceste instrucțiuni de utilizare.

Curățătorul de mare presiune STIHL RE 100.0 PLUS CONTROL nu este adecvat pentru următoarele aplicații:

- Curățarea azbocimentului și a suprafețelor similare
- Curățarea suprafețelor care sunt vopsite sau lăcuite cu vopsea cu conținut de plumb
- Curățarea suprafețelor care intră în contact cu alimente
- Curățarea curățătorului de mare presiune

## 4.3 Cerințe privind utilizatorul

### ▲ AVERTISMENT

- Utilizatorii neinstruiți nu pot identifica și nu pot evalua pericolele pe care le prezintă curățătorul de mare presiune. Risc de răniri grave sau deces pentru utilizator sau alte persoane.



- ▶ Citiți, respectați și păstrați instrucțiunile de utilizare.

- ▶ În cazul în care curățătorul de mare presiune este predat altei persoane: predați odată cu acesta și manualul de instrucțiuni.
- ▶ Se asigură faptul că utilizatorul îndeplinește cerințele următoare:
  - Utilizatorul este odihnit.

– Această mașină nu trebuie utilizată de persoane (inclusiv copii) cu capacități fizice, senzoriale sau mentale reduse sau lipsite de experiență și cunoștințe.

– Utilizatorul poate identifica și evalua pericolele pe care le generează curățătorul cu înaltă presiune.

– Utilizatorul este major sau este instruit în profesie sub supraveghere conform reglementărilor naționale corespunzătoare.

– Utilizatorul trebuie să fie instruit de către un atelier de specialitate STIHL sau un expert în domeniu, înainte să folosească pentru prima dată curățătorul de mare presiune.

– Utilizatorul nu se află sub influența alcoolului, a medicamentelor sau a drogurilor.

- ▶ Dacă există neclarități: adresați-vă unui distribuitor STIHL.

## 4.4 Îmbrăcăminte și echipament

### ▲ AVERTISMENT

- În timpul lucrului, obiectele pot fi proiectate cu viteze mari. Pericol de rănire.



- ▶ Purtați ochelari de protecție care să se muleze ferm. Ochelari de protecție adecvați, verificați conform normei EN 166 sau conform prevederilor naționale, se pot găsi în comerț cu identificarea corespunzătoare.

- ▶ Purtați o bluză strânsă pe corp cu mâneci lungi și pantaloni lungi.
- Pe parcursul lucrărilor pot fi generați aerosoli. Aerosolii inspirați vă pot afecta sănătatea și pot declanșa reacții alergice.

- ▶ O evaluare a riscurilor trebuie efectuată în funcție de suprafețele ce trebuie curățate și de mediul acestora.
- ▶ În cazul în care rezultă din cadrul evaluării de risc faptul că se formează aerosoli: purtați o mască de protecție din clasa de protecție FFP2 sau o clasă de protecție similară.
- În cazul în care utilizatorul poartă încălțăminte necorespunzătoare, acesta poate aluneca. Pericol de rănire.
  - ▶ Purtați încălțăminte stabilă, cu talpă aderentă.

## 4.5 Spațiu de lucru și mediu

### ▲ AVERTISMENT

- Persoanele neautorizate, copiii și animalele nu pot recunoaște și evalua pericolele pe care le reprezintă curățătorul cu înaltă presiune și obiectele proiectate. Persoanele neautorizate, copiii și animalele pot fi rănite grav, iar bunurile pot fi avariate.
  - ▶ Țineți la distanță de zona de lucru persoanele neimplimate, copiii și animalele.
  - ▶ Curățătorul cu înaltă presiune nu se va lăsa nesupravegheat.
  - ▶ Asigurați-vă de faptul că nu este posibilă joaca copiilor cu curățătorul cu înaltă presiune.
- În timpul lucrului pe vreme ploioasă sau într-un mediu umed, există pericol de electrocutare. Utilizatorul poate fi rănit grav sau chiar omorât, iar curățătorul cu înaltă presiune se poate deteriora.
  - ▶ Nu lucrați în ploaie.
  - ▶ Curățătorul cu înaltă presiune se instalează astfel încât să nu se ude de la apa picurată.
  - ▶ Curățătorul cu înaltă presiune se instalează în afara zonei de lucru umede.
- Componentele electrice ale curățătorului cu înaltă presiune pot produce scântei. Scântele pot declanșa incendii și explozii într-un mediu foarte inflamabil sau exploziv. Risc de rănire gravă a persoanelor sau de deces și de avariare a bunurilor.
  - ▶ Nu lucrați niciodată într-un mediu foarte inflamabil sau exploziv.

## 4.6 Stare de funcționare sigură

Curățătorul de mare presiune se află într-o stare sigură doar dacă sunt îndeplinite următoarele condiții:

- Curățătorul de mare presiune nu este deteriorat.
- Furtunul de înaltă presiune, mânerul, cuplajele și dispozitivul de stropit nu sunt deteriorate.
- Dispozitivul de stropire este montat corect.
- Cablul electric, cablul prelungitor și ștecărele aferente nu sunt deteriorate.
- Curățătorul de mare presiune este curat și uscat.
- Dispozitivul de stropit este curat.
- Elementele de comandă funcționează și nu sunt modificate.
- Acest curățător de mare presiune conține accesoriile originale STIHL.
- Accesoriile au fost montate corect.

### ▲ AVERTISMENT

- Într-o stare nesigură, componentele ar putea să nu mai funcționeze corect, iar dispozitivele de siguranță ar putea fi dezactivate. Persoanele pot fi rănite grav sau chiar omorâte.
  - ▶ Lucrați cu un curățător de mare presiune nedeteriorat.
  - ▶ Lucrați cu un furtun de înaltă presiune nedeteriorat, cu cuplaje nedeteriorate și cu un dispozitiv de stropire nedeteriorat.
  - ▶ Montați dispozitivul de stropire conform descrierii din Manualul de instrucțiuni.
  - ▶ Lucrați numai în cazul în care cablul electric, cablul prelungitor și ștecărul nu sunt deteriorate.
  - ▶ În cazul în care curățătorul de mare presiune este murdar sau umed: curățați curățătorul de mare presiune și lăsați-l să se usuce.
  - ▶ Dacă dispozitivul de stropit este murdar: curățați dispozitivul de stropit.
  - ▶ Nu modificați curățătorul de mare presiune.
  - ▶ Dacă elementele de comandă nu funcționează: nu utilizați curățătorul de mare presiune.
  - ▶ Nu șuntați bornele bateriei cu sârme sau cu alte obiecte metalice.
  - ▶ Introduceți bateriile conform polarității (+/-).
  - ▶ Pentru acest curățător de mare presiune este necesară folosirea accesoriilor STIHL originale.
  - ▶ Montați accesoriile așa cum este prezentat în acest manual de utilizare sau în instrucțiunile de utilizare ale accesoriilor.

- ▶ Nu introduceți obiecte în orificiile curățătorului de mare presiune.
- ▶ Înlocuiți panourile indicatoare uzate sau deteriorate.
- ▶ Dacă există neclarități: adresați-vă unui distribuitor STIHL.

## 4.7 Utilizarea

### ▲ AVERTISMENT

- În anumite situații, utilizatorul nu poate lucra în mod concentrat. Utilizatorul se poate împiedica, poate cădea și se poate răni grav.
  - ▶ Lucrați calm și metodic.
  - ▶ În cazul în care condițiile de lumină și de vizibilitate sunt nefavorabile: nu folosiți curățătorul de mare presiune.
  - ▶ Operați curățătorul de mare presiune pe cont propriu.
  - ▶ Aveți grijă la obstacole.
  - ▶ Lucrați stând în picioare, menținându-vă echilibrul. Când lucrați la înălțime, folosiți o platformă sau schele care prezintă siguranță.
  - ▶ În cazul în care simțiți semne de oboseală: luați o pauză de lucru.
- Dacă în timpul lucrului curățătorul de mare presiune are un comportament diferit sau neobișnuit, acesta ar putea fi într-o stare nesigură. Risc de rănire gravă a persoanelor și de pagube materiale.
  - ▶ Încetați lucrul, scoateți din priză ștecherul cablului electric și apelați la un distribuitor STIHL.
  - ▶ Operați curățătorul de mare presiune în picioare.
  - ▶ Nu acoperiți curățătorul de mare presiune, pentru a asigura un schimb de aer de răcire adecvat.
- În cazul în care maneta pistolului de stropit este eliberată, pompa de înaltă presiune se decuplează automat și apa nu mai curge din duză. Curățătorul de mare presiune este în regimul standby și rămâne în continuare conectat. În cazul în care maneta pistolului de stropit este apăsată, pompa de înaltă presiune se cuplează automat și apa este evacuată din duză. Risc de rănire gravă a persoanelor și de pagube materiale.
  - ▶ În cazul neutilizării: blocați maneta pistolului de stropit.
    - ▶ Deconectați curățătorul de mare presiune.
- Apa poate să înghețe pe suprafața de curățat și pe componentele curățătorului de mare presiune la temperaturi mai mici de 0 °C. Utilizatorul poate aluneca, poate cădea și se poate răni grav. Se pot produce pagube materiale.
  - ▶ Nu utilizați curățătorul de mare presiune la temperaturi mai mici de 0°C.
- În cazul în care se trage de furtunul de înaltă presiune, de furtunul de apă sau de cablul electric, curățătorul de mare presiune se poate mișca și poate cădea. Se pot produce pagube materiale.
  - ▶ Nu trageți de furtunul de înaltă presiune, de furtunul de apă sau de cablul electric.
- În cazul în care curățătorul de mare presiune este așezat pe o suprafață înclinată, denivelată sau instabilă, acesta se poate deplasa și poate cădea. Se pot produce pagube materiale.
  - ▶ Așezați curățătorul de mare presiune pe o suprafață orizontală, netedă și stabilă.
- În cazul în care se lucrează la înălțime, curățătorul de mare presiune sau dispozitivul de stropit pot cădea. Risc de rănire gravă a persoanelor și de pagube materiale.
  - ▶ Folosiți o platformă pentru activități de ridicare sau o schelă sigură.
  - ▶ Nu așezați curățătorul de mare presiune pe o platformă de lucru sau pe o schelă.
  - ▶ În cazul în care raza de acțiune a furtunului de înaltă presiune nu este suficientă: prelungiți furtunul de înaltă presiune cu un prelungitor de furtun de înaltă presiune.
  - ▶ Asigurați dispozitivul de stropit împotriva căderii.
- Jetul de apă poate desprinde fibre de azbest din suprafețe. Fibrele de azbest se pot distribui după uscare în aer și pot fi inspirate. Fibrele de azbest inspirate vă pot afecta sănătatea.
  - ▶ Nu curățați suprafețele ce conțin azbest.
- Jetul de apă poate îndepărta uleiul de pe vehicule sau de pe mașini. Apa cu conținut de ulei poate ajunge în pământ, în apă sau în canalizare. Este periclitat mediul înconjurător.
  - ▶ Curățați vehiculele sau mașinile numai în locații echipate cu separatoare de ulei în scurgerile de apă.
- Jetul de apă poate forma aerosoli cu conținut de plumb și apă cu conținut de plumb în combinație cu vopsea cu conținut de plumb. Aerosolii și apa cu conținut de plumb pot ajunge în pământ, în apă sau în canalizare. Aerosolii inspirați pot afecta sănătatea și pot declanșa reacții alergice. Este periclitat mediul înconjurător.



▶ Deconectați curățătorul de mare presiune.

- ▶ Scoateți ștecherul de rețea al curățătorului de mare presiune din priză de perete.

- ▶ Suprafețele care sunt vopsite sau lăcuite cu vopsea cu conținut de plumb nu trebuie curățate.
- Jetul de apă poate deteriora suprafețele sensibile. Se pot produce pagube materiale.
  - ▶ Nu curățați suprafețele sensibile cu duza cu rotor.
  - ▶ Suprafețele sensibile din cauciuc, stofă, lemn și materiale similare trebuie curățate cu o presiune de lucru redusă și de la o distanță mai mare.
- În cazul în care duza cu rotor este scufundată în apă murdară în timpul utilizării și este operată, aceasta poate fi deteriorată.
  - ▶ Nu operați duza cu rotor în apă murdară.
  - ▶ În cazul în care este curățat un recipient: goliți recipientul și lăsați apa să se scurgă pe parcursul curățării.
- Dacă sunt aspirate, lichidele ușor inflamabile și explozive pot cauza incendii și explozii. Risc de rănire gravă a persoanelor sau de deces și de pagube materiale.
  - ▶ Lichidele ușor inflamabile sau explozive nu trebuie aspirate sau evacuate.
- Lichidele iritante, caustice și toxice pot periclita sănătatea și pot deteriora componentele curățătorului de mare presiune. Risc de rănire gravă a persoanelor sau de deces și de pagube materiale.
  - ▶ Lichidele iritante, acide sau toxice nu trebuie aspirate sau evacuate.
- Jetul puternic de apă poate răni persoanele și animalele și poate deteriora bunurile.



▶ Nu îndreptați jetul de apă spre persoane și animale.

- ▶ Nu orientați jetul de apă spre zone fără vizibilitate.
- ▶ Nu curățați îmbrăcămintea cât timp aceasta este purtată.
- ▶ Nu curățați încălțăminte cât timp aceasta este purtată.
- În cazul în care aparatele electrice, racordurile electrice, prizele și cablurile electrice intră în contact cu apa, este posibilă electrocutarea. Risc de rănire gravă a persoanelor sau de deces și de pagube materiale.



▶ Nu îndreptați jetul de apă spre instalații electrice, conexiuni electrice, prize și cabluri ce conduc curent electric.

- ▶ Nu orientați jetul de apă spre cablul electric sau cablul prelungitor.

- În cazul în care aparatele electrice sau curățătorul de mare presiune intră în contact cu apa, este posibilă electrocutarea. Pericol de rănire gravă sau de moarte pentru utilizator și pericol de pagube materiale.



▶ Nu îndreptați jetul de apă spre aparate electrice și spre curățătorul de mare presiune.

- ▶ Țineți aparatele electrice și curățătorul de mare presiune departe de suprafața de curățat.
- Un furtun de înaltă presiune montat greșit poate fi deteriorat. Ca urmare a deteriorării, este posibil ca apa să fie eliminată necontrolat în mediu. Risc de rănire gravă a persoanelor și de pagube materiale.
  - ▶ Nu orientați jetul de apă în direcția furtunului de înaltă presiune.
  - ▶ Montați furtunul de înaltă presiune astfel încât să nu fie tensionat sau răsucit.
  - ▶ Montați furtunul de înaltă presiune astfel încât să nu fie deteriorat, îndoit, strivit sau forfecat.
  - ▶ Protejați furtunul de înaltă presiune împotriva căldurii excesive, uleiului și substanțelor chimice.
- Un furtun de apă montat greșit poate fi deteriorat și persoanele se pot împiedica de el. Persoanele se pot răni, iar furtunul de apă se poate deteriora.
  - ▶ Nu orientați jetul de apă spre furtunul de apă.
  - ▶ Montați și marcați furtunul de apă astfel încât să nu fie posibilă împiedicarea persoanelor.
  - ▶ Montați furtunul de apă astfel încât să nu fie tensionat sau răsucit.
  - ▶ Montați furtunul de apă astfel încât să nu fie deteriorat, îndoit, strivit sau forfecat.
  - ▶ Protejați furtunul de apă împotriva temperaturilor excesive, uleiului și substanțelor chimice.
- Jetul puternic de apă cauzează forțe de reacție. Datorită forțelor de reacție ce survin, utilizatorul poate pierde controlul asupra dispozitivului de stropit. Utilizatorul poate fi grav rănit și pot apărea daune materiale.
  - ▶ Țineți ferm pistolul de stropit cu ambele mâini.
  - ▶ Lucrați conform descrierii din acest manual de utilizare.

## 4.8 Agenți de curățare

### ▲ AVERTISMENT

- În cazul în care agentul de curățat intră în contact cu pielea sau cu ochii, este posibilă iritarea acestora.
  - ▶ Respectați instrucțiunile de utilizare ale agentului de curățat.
  - ▶ Evitați contactul cu agenții de curățare.
  - ▶ În caz de contact cu pielea: zonele de piele afectate se spală cu apă din abundență și săpun.
  - ▶ În caz de contact cu ochii: spălați ochii cel puțin 15 minute cu apă din abundență și consultați un medic.
- Agenții de curățare necorespunzători pot deteriora curățătorul de mare presiune sau suprafața obiectului de curățat și pot afecta mediul.
  - ▶ STIHL vă recomandă utilizarea agenților de curățare STIHL originali.
  - ▶ Respectați instrucțiunile de utilizare ale agentului de curățat.
  - ▶ Dacă există neclarități: adresați-vă unui distribuitor STIHL.

## 4.9 Racordarea la apă

### ▲ AVERTISMENT

- Atunci când eliberați maneta pistolului de stropit, în furtunul de apă apare un recul. Ca urmare a reculului, este posibil ca apa murdară să revină înapoi în rețeaua de apă potabilă. Apa potabilă poate fi poluată.



- ▶ Nu racordați curățătorul de înaltă presiune direct la rețeaua de apă potabilă.
- ▶ Respectați prescripțiile întreprinderii de alimentare cu apă. Dacă este necesar, la racordarea la rețeaua de apă potabilă, utilizați un dispozitiv de decuplare de la sistem (de ex. dispozitiv anti-refulare) corespunzător.
- Apa murdară sau cu conținut de nisip poate deteriora componentele curățătorului de mare presiune.
  - ▶ Utilizați apă curată.
  - ▶ În cazul în care este utilizată apă murdară sau cu conținut de nisip: utilizați curățătorul de mare presiune împreună cu un filtru de apă.
- În cazul în care curățătorul de mare presiune este alimentat cu prea puțină apă, componentele acestuia se pot deteriora.
  - ▶ Deschideți complet robinetul de apă.

- ▶ Curățătorul de mare presiune trebuie să fie alimentat cu suficientă apă, 18.

## 4.10 Conexiunea electrică

Contactul cu piesele aflate sub tensiune poate avea cauzele următoare:

- Cablul electric sau cablul prelungitor este deteriorat.
- Ștecărul cablului electric sau al cablului prelungitor este deteriorat.
- Priza nu este instalată corect.

### ▲ PERICOL

- Contactul cu piesele aflate sub tensiune poate avea drept urmare o electrocutare. Risc de rănire gravă sau deces.
  - ▶ Se asigură faptul că nu este deteriorat cablul electric, cablul prelungitor și ștecărele aferente.



În cazul în care cablul electric sau cablul prelungitor este deteriorat:

- ▶ Nu atingeți zona deteriorată.
- ▶ Scoateți ștecărul din priză.

- ▶ Apucați cablul electric, cablul prelungitor și ștecărele aferente numai cu mâinile uscate.
- ▶ Ștecărul de rețea al cablului electric sau al cablului prelungitor se introduce într-o priză cu contact de protecție instalată corect și asigurată.
- ▶ Conectarea la rețea trebuie efectuată de un electrician calificat, cu respectarea cerințelor IEC 60364-1. Se recomandă ca sistemul de alimentare al acestui utilaj să dispună de un întrerupător de protecție împotriva curenților vagabonzi, care să întrerupă alimentarea cu energie în cazul când curentul la masă depășește 30 mA timp de 30 ms, sau de un tester de împământare.
- Un cablu prelungitor deteriorat sau neadecvat poate cauza o electrocutare. Persoanele pot fi rănite grav sau chiar omorâte.
  - ▶ Folosiți un cablu prelungitor cu o secțiune transversală corectă, 18.2.
  - ▶ Folosiți un cablu prelungitor protejat contra stropilor de apă și aprobat pentru utilizarea în exterior.
  - ▶ Utilizați un cablu prelungitor care are același proprietăți ca și cablul electric al curățătorului de mare presiune 18.2.
  - ▶ În acest scop, se recomandă utilizarea unui tambur de cablu care să mențină priza la minim 60 mm deasupra solului.

## ▲ AVERTISMENT

- În timpul lucrului, o tensiune de alimentare incorectă sau o frecvență de alimentare incorectă pot avea ca rezultat o supratensiune în curățătorul de mare presiune. Este posibilă deteriorarea curățătorului de mare presiune.
  - ▶ Asigurați-vă că tensiunea la priză și frecvența la priză corespund cu datele de pe plăcuța de identificare a curățătorului de mare presiune.
- Dacă sunt conectate mai multe aparate electrice la o priză multiplă, atunci este posibilă suprasolicizarea componentelor electrice pe durata lucrului. Componentele electrice se pot încălzi și declanșa un incendiu. Risc de rănire gravă a persoanelor sau de deces și de pagube materiale.
  - ▶ Conectați fiecare curățător de mare presiune la o priză de perete individuală.
  - ▶ Nu conectați curățătorul de mare presiune la o priză multiplă.
- Un cablu electric sau cablu prelungitor pozat greșit poate fi deteriorat, iar persoanele se pot împiedica de acesta. Persoanele se pot răni, iar cablul electric sau cablul prelungitor se pot deteriora.
  - ▶ Cablul electric și cablul prelungitor se pozează astfel încât să nu poată atinge jetul de apă.
  - ▶ Cablul electric sau cablul prelungitor se pozează și marchează astfel încât să nu fie posibilă împiedicarea persoanelor.
  - ▶ Cablul electric și cablul prelungitor se pozează astfel încât să nu fie întinse sau răsucite.
  - ▶ Cablul electric și cablul prelungitor se pozează astfel încât să nu fie deteriorate, îndoite, strivite sau forfecate.
  - ▶ Cablul electric și cablul prelungitor se protejează contra căldurii, uleiului și substanțelor chimice.
  - ▶ Cablul electric și cablul prelungitor se așează pe o bază uscată.
- În timpul lucrului se încălzește cablul prelungitor. Dacă nu se evacuează căldura, atunci aceasta poate declanșa un incendiu.
  - ▶ Dacă se folosește un tambur pentru cablu: derulați cablul complet de pe tambur.

### 4.11 Transportul

## ▲ AVERTISMENT

- În timpul transportului, curățătorul de mare presiune poate cădea sau se poate deplasa.

Risc de rănire a persoanelor și de avariere a bunurilor.

- ▶ Blocați maneta pistolului de stropit.



- ▶ Deconectați curățătorul de mare presiune.
- ▶ Scoateți ștecărul de rețea al curățătorului de mare presiune din priză de perete.



- ▶ Goliți sticla de detergent și asigurați aparatul de curățat cu înaltă presiune astfel încât aceasta să nu poată cădea și să nu se poată deplasa.
  - ▶ Asigurați curățătorul de mare presiune cu chingi de tensionare, curele sau o plasă astfel încât să nu se poată răsturna și să nu se poată mișca.
- La temperaturi sub 0 °C apa poate îngheța în componentele curățătorului de mare presiune. Este posibilă deteriorarea curățătorului de mare presiune.
    - ▶ Goliți furtunul de înaltă presiune și dispozitivul de injecție.



- ▶ În cazul în care curățătorul de mare presiune nu poate fi transportat sigur la îngheț: protejați curățătorul de mare presiune cu un antigel pe bază de glicol.

### 4.12 Păstrarea

## ▲ AVERTISMENT

- Copiii nu pot recunoaște și evalua pericolele pe care le constituie curățătorul cu înaltă presiune. Copiii pot suferi leziuni grave.
  - ▶ Blocați pârghia pistolului de injecție.



- ▶ Oprii curățătorul cu înaltă presiune.
- ▶ Scoateți ștecărul de rețea al curățătorului cu înaltă presiune din priză de perete.
- ▶ Depozitați curățătorul cu înaltă presiune într-un loc care nu este la îndemâna copiilor.
- Contactele electrice de la curățătorul cu înaltă presiune și componentele metalice pot coroda din cauza umezelii. Este posibilă deteriorarea curățătorului cu înaltă presiune.
  - ▶ Depozitați curățătorul cu înaltă presiune într-un loc curat și uscat.
- La temperaturi sub 0 °C apa poate îngheța în componentele curățătorului cu înaltă presiune. Este posibilă deteriorarea curățătorului cu înaltă presiune.
  - ▶ Goliți furtunul de înaltă presiune și dispozitivul de injecție.





- ▶ Dacă curățătorul cu înaltă presiune nu poate fi depozitat cu protecție la îngheț: Curățător cu înaltă presiune se protejează cu un antigel pe bază de glicol.

#### 4.13 Curățarea, întreținerea și repararea

### ▲ AVERTISMENT

- Dacă în timpul curățării, întreținerii sau reparării, ștecherul este introdus în priza de perete, curățătorul de mare presiune se poate cupla în mod accidental. Risc de rănire gravă a persoanelor și de pagube materiale.



- ▶ Blocați maneta pistolului de stropit.
- ▶ Deconectați curățătorul de mare presiune.

- ▶ Scoateți ștecherul de rețea al curățătorului de mare presiune din priza de perete.
- Mijloacele de curățare ascuțite, curățarea cu un jet de apă sau obiectele ascuțite pot deteriora curățătorul de mare presiune. În cazul în care curățătorul de mare presiune nu este curățat corespunzător, este posibilă funcționarea incorectă a componentelor și scoaterea din funcțiune a dispozitivelor de siguranță. Se pot produce grave leziuni corporale.
  - ▶ Curățați curățătorul de mare presiune în modul descris în acest manual de utilizare.
- În cazul în care curățătorul de mare presiune nu este întreținut sau reparat corespunzător, este posibilă funcționarea incorectă a componentelor și scoaterea din funcțiune a dispozitivelor de siguranță. Persoanele pot fi rănite grav sau chiar omorâte.
  - ▶ Nu întrețineți și nu reparați pe cont propriu curățătorul de mare presiune.
  - ▶ În cazul în care cablul electric este defect sau deteriorat: cablul electric se înlocuiește de către un serviciu de asistență tehnică STIHL.
  - ▶ În cazul în care curățătorul de mare presiune trebuie întreținut sau reparat: apelați la un distribuitor STIHL.
- ▶ Protejați bateria împotriva căldurii și focului.
- ▶ Nu aruncați bateria în flăcări.
- ▶ Folosiți și depozitați bateria în intervalul de temperatură dintre 0 °C și + 60 °C.
- ▶ Nu scufundați bateria în lichide.
- ▶ Nu expuneți bateria la presiune înaltă.
- ▶ Nu expuneți bateria la microunde.
- ▶ Protejați bateria împotriva substanțelor chimice și sărurilor.
- Dintr-o baterie deteriorată se poate scurge lichid. Contactul pielii sau al ochilor cu lichidul poate produce iritații ale pielii sau ochilor.
  - ▶ Evitați contactul cu lichidul.
  - ▶ În caz de contact cu pielea: zonele de piele afectate se spală cu apă din abundență și săpun.
  - ▶ Dacă a existat contactul cu ochii: spălați ochii cel puțin 15 minute cu apă din abundență și consultați un medic.
  - ▶ Nu încărcăți, nu deschideți și nu aruncați în foc sau scurtcircuitați bateria.
- Dacă se înghite bateria, atunci în termen de 2 ore se pot provoca accidentări grave sau moarte din cauza arsurilor interne și perforării esofagului.
  - ▶ Bateria și câmpul de operare se păstrează în afara razei de acțiune a copiilor și a altor persoane neautorizate.
  - ▶ Strângeți întotdeauna ferm capacul câmpului de operare. Dacă nu este posibilă închiderea capacului, scoateți bateria și dispușuneți înlocuirea câmpului de operare de către un furnizor de specialitate STIHL.
  - ▶ Dacă a fost înghițită bateria: nu provocați vomă. Ar putea avea ca rezultat blocarea bateriei în esofag. Consultați de urgență un medic.
- O baterie presupusă descărcată poate furniza încă un curent de scurtcircuitare periculos sau poate provoca o scurgere. Risc de rănire gravă a persoanelor și de pagube materiale.
  - ▶ Respectați toate reglementări de salubritate legale. Bateriile descărcate se salubritizează de urgență. Nu demontați și nu aruncați în foc.

#### 4.14 Bateria

### ▲ AVERTISMENT

- Bateria nu este protejată împotriva tuturor influențelor mediului. Dacă bateria este expusă anumitor influențe ale mediului, aceasta se poate aprinde sau exploda. Risc de rănire gravă a persoanelor și de pagube materiale.

## 5 Pregătirea aparatului de curățat cu presiune înaltă pentru utilizare

### 5.1 Pregătirea de utilizare a curățătorului de mare presiune

Înainte de începerea oricăror lucrări trebuie parcurși pașii următori:

- ▶ Curățătorul de mare presiune, furtunul sub înaltă presiune, racordul furtunului și cablul de racord trebuie să se afle într-o stare sigură, 4.6.
- ▶ Curățați curățătorul de mare presiune, 14.2.
- ▶ Dacă se folosește un filtru de apă: verificați filtrul de apă cu privire la murdărie și curățați-l, dacă este cazul, 14.5.
- ▶ Curățătorul de mare presiune se așază pe o suprafață solidă și plană cu protecție la alunecare și răsturnare.
- ▶ Desfășurați complet furtunul de înaltă presiune de pe tamburul de furtun, 10.2.
- ▶ Montați pistolul de stropire, 6.3.
- ▶ Montați tubul pulverizator, 6.4.
- ▶ Dacă se utilizează o duză: montați duza, 6.5.
- ▶ Dacă se folosește un detergent: utilizați detergentul și sticla de detergent, 10.6.
- ▶ Racordarea la apă, 7.
- ▶ Efectuați racordarea electrică a curățătorului de mare presiune, 8.
- ▶ Dacă etapele nu pot fi efectuate: nu folosiți curățătorul de mare presiune și contactați un serviciu de asistență tehnică STIHL.

## 6 Asamblarea aparatului de curătat cu înaltă presiune

### 6.1 Asamblarea curățătorului de mare presiune

#### Montați mânerul cu tambur de furtun

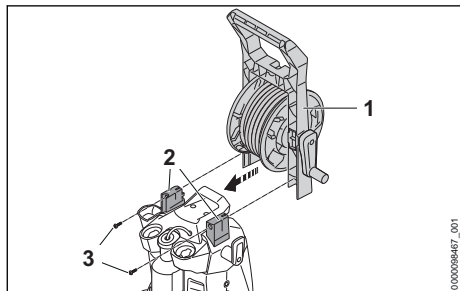

- ▶ Împingeți mânerul (1) pe suport (2).
- ▶ Înșurubați șuruburile (3) și strângeți bine.

#### Conectați tamburul de furtun

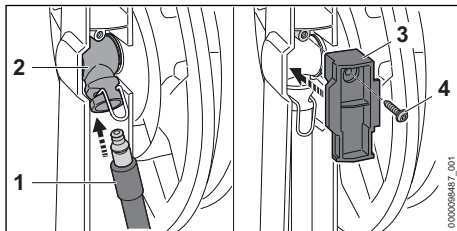

- ▶ Introduceți ștuțul (1) în cuplaj (2). Ștuțul (1) se fixează cu un declic.
- ▶ Fixați capacul (3) cu șurubul (4).

#### Montarea duzelor

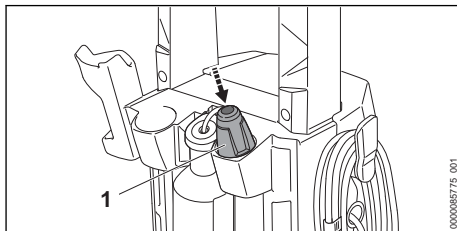

- ▶ Introduceți duza 3 în 1 (1).

### 6.2 Înlocuirea bateriilor

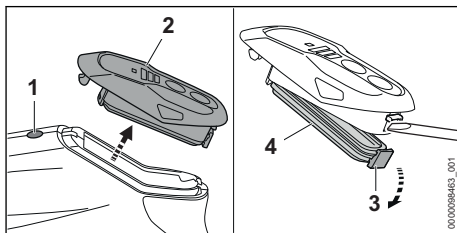

- ▶ Apăsăți butonul de blocare (1).
- ▶ Îndepărtați câmpul de operare (2).
- ▶ Deschideți maneta de fixare (3).
- ▶ Scoateți capacul (4).

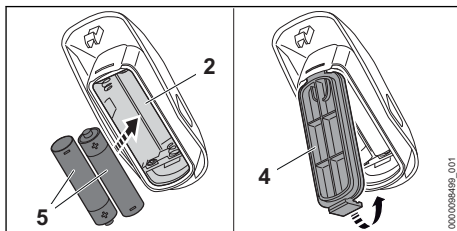

- ▶ Introduceți bateriile (5) conform polarității (+/-) în câmpul de operare (2).
- ▶ Închideți capacul (4).

- ▶ Introduceți câmpul de operare în pistolul de stropit.

Câmpul de operare se fixează cu un declic.

## 6.3 Montarea și demontarea pistolului de stropit

### 6.3.1 Montarea pistolului de stropit

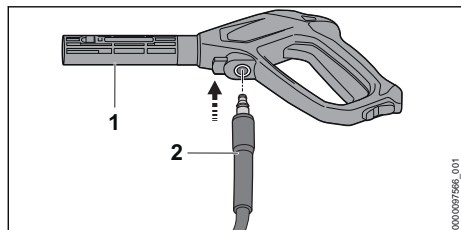

- ▶ Împingeți ștuțul (2) în pistolul de stropit (1). Ștuțul (2) se fixează cu un declic.
- ▶ În cazul în care ștuțul (2) se împinge cu dificultate în pistolul de stropit (1): lubrifiați garnitura de pe ștuț (2) cu vaselină pentru armături.

### 6.3.2 Demontarea pistolului de stropit

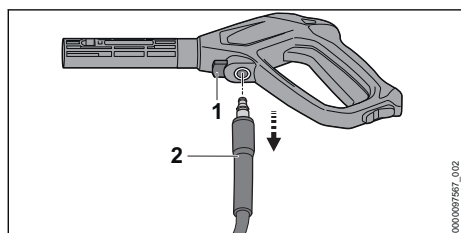

- ▶ Apăsăți maneta de blocare (1) și mențineți-o apăsată.
- ▶ Extrageți ștuțul (2).

## 6.4 Montarea și demontarea tijei de oțel

### 6.4.1 Montarea tijei de oțel

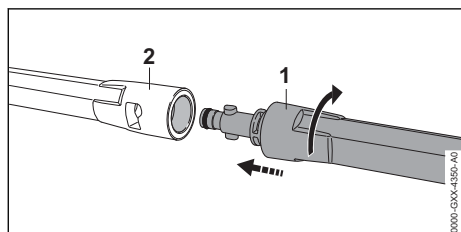

- ▶ Împingeți tija de oțel (1) în pistolul de stropit (2).
- ▶ Rotiți tija de oțel (1) până ce aceasta se fixează.

- ▶ În cazul în care tija de oțel (1) se împinge cu dificultate în pistolul de stropit (2): lubrifiați garnitura de pe țeava de oțel (1) cu vaselină pentru armături.

### 6.4.2 demontați tubul de pulverizare

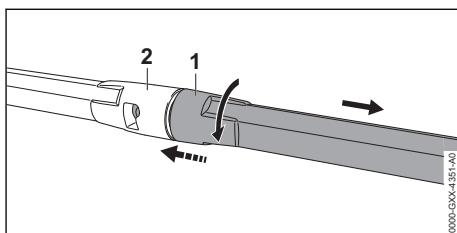

- ▶ Presați țeava de oțel (1) și pistolul de stropit (2) unul pe celălalt și rotiți până la opritor.
- ▶ Detașați țeava de oțel (1) și pistolul de stropit (2) unul de pe celălalt.

## 6.5 Montarea și demontarea duzei

### 6.5.1 Montarea duzei

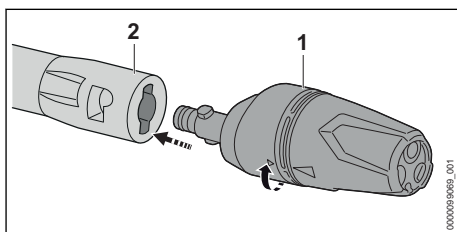

- ▶ Împingeți duza (1) în tubul pulverizator (2).
- ▶ Rotiți duza (1) până când este blocată.
- ▶ În cazul în care duza (1) se împinge greu în tubul pulverizator (2): lubrifiați garnitura de pe duză (1) cu vaselină pentru armături.

### 6.5.2 Demontarea duzei

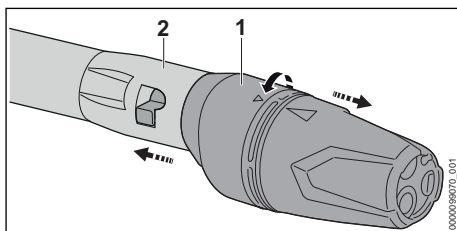

- ▶ Presați reciproc duza (1) și tubul pulverizator (2) și rotiți până la opritor.
- ▶ Desprindeți duza (1) de pe tubul pulverizator (2).

## 7 Conectarea la o sursă de apă

### 7.1 Racordarea curățătorului de mare presiune la rețeaua de apă

#### Racordarea filtrului de apă

În cazul în care curățătorul de mare presiune este alimentat cu apă cu conținut de nisip sau cu apă din cisterne, este necesară racordarea unui filtru de apă la acesta. Filtrul de apă filtrează nisipul și murdăria din apă și protejează astfel componentele curățătorului de mare presiune împotriva deteriorării.

Filtrul de apă poate să fie atașat curățătorului de mare presiune, în funcție de piață.

- ▶ Deșurubați ștuțul.

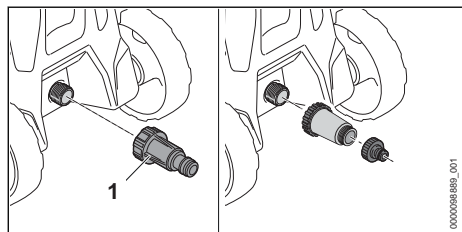

- ▶ Înșurubați filtrul de apă (1) pe racordul de apă și strângeți manual.

#### Racordarea furtunului de apă

Furtunul de apă trebuie să îndeplinească următoarele condiții:

- Furtunul de apă are diametrul 1/2".
  - Furtunul de apă are o lungime între 10 m și 25 m.
  - ▶ Racordați furtunul de apă la un robinet de apă.
  - ▶ Deschideți complet robinetul de apă și spălați furtunul de apă cu apă.
- Nisipul și impuritățile sunt spălate din furtunul de apă. Furtunul de apă se dezaerează.
- ▶ Închideți robinetul de apă.

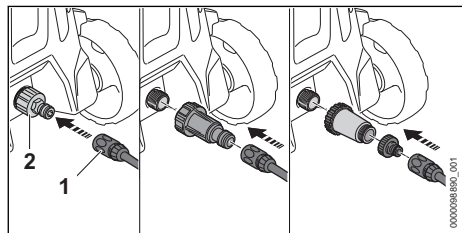

- ▶ Împingeți cuplajul (1) pe ștuț (2). Cuplajul (1) se fixează cu un clic.

- ▶ Deschideți complet robinetul de apă.
- ▶ În cazul în care tubul pulverizator este montat la pistolul de stropit: demontați tubul pulverizator.
- ▶ Țineți apăsată maneta pistolului de stropit până când este emis un jet uniform de apă din pistolul de stropit.
- ▶ Eliberați maneta pistolului de stropit.
- ▶ Blocați maneta pistolului de stropit.
- ▶ Montați tubul pulverizator.
- ▶ Montați duza.

#### Îndepărtarea furtunului de apă

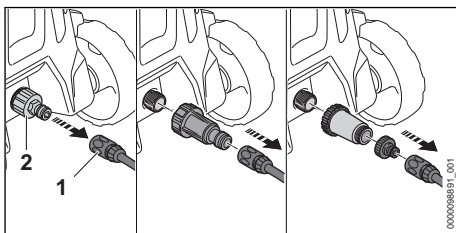

- ▶ Închideți robinetul de apă.
- ▶ Pentru deblocarea cuplajului: strângeți inelul (1) sau rotiți și mențineți.
- ▶ Trageți cuplajul de pe ștuț (2).

### 7.2 Racordarea curățătorului de mare presiune la o altă sursă de apă

Curățătorul de mare presiune poate să absoarbă apa din rezervoare cu apă de ploaie, cisterne și din ape curgătoare și ape stătătoare.

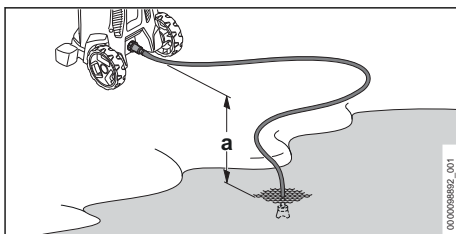

Pentru a fi posibilă aspirarea apei, diferența de înălțime dintre curățătorul de mare presiune și sursa de apă nu trebuie să depășească înălțimea maximă de aspirație (a),  18.1.

Trebuie să se utilizeze setul de aspirație STIHL potrivit. La setul de aspirație este atașat un furtun de apă cu cuplaj special.

În funcție de piață, setul de aspirație STIHL potrivit poate fi atașat la curățătorul de mare presiune.

### Racordarea filtrului de apă

Atunci când curățătorul de mare presiune este exploatat cu apă ce are un conținut de nisip și provine din rezervoare cu apă de ploaie, cisterne și din ape curgătoare și ape stătătoare, este necesară racordarea unui filtru de apă la acesta.

Filtrul de apă poate să fie atașat curățătorului de mare presiune, în funcție de piață.

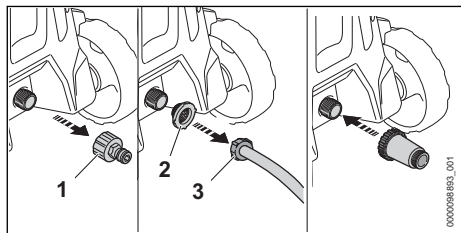

- ▶ Deșurubați ștuțul (1).
- ▶ Instalați sita de alimentare a apei (2) în cuplajul furtunului de apă (3).

### Racordarea furtunului de apă

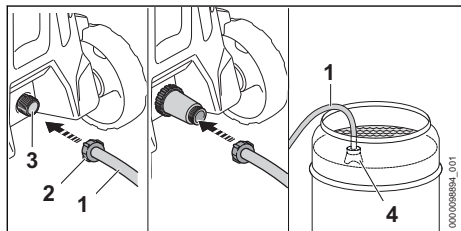

- ▶ Umpleți cu apă furtunul de apă (1) astfel încât să nu mai existe aer în acesta.
- ▶ Rotiți cuplajul (2) pe ștuțul de racordare al curățătorului de mare presiune (3) și strângeți manual.
- ▶ Introduceți clopotul de aspirație (4) în sursa de apă astfel încât clopotul (4) să nu atingă solul.
- ▶ Dacă este atașat pistolul de stropit pe furtunul de înaltă presiune: demontați pistolul de stropit.
- ▶ Țineți în jos furtunul de înaltă presiune.
- ▶ Conectați curățătorul de mare presiune până când din furtunul de înaltă presiune iese un jet de apă uniform.

### INDICAȚIE

- Atunci când curățătorul de mare presiune nu mai aspiră apă, pompa poate funcționa în regim uscat, iar curățătorul de mare presiune poate fi deteriorat.
  - ▶ În cazul în care, după două minute, din furtunul de înaltă presiune nu se mai scurge apă: opriți curățătorul de mare presiune și verificați admisia apei.
- ▶ Deconectați curățătorul de mare presiune.
- ▶ Atașați pistolul de stropit la furtunul de înaltă presiune.
- ▶ Apăsăți maneta pistolului de stropit și mențineți-o apăsată.
- ▶ Porniți curățătorul de mare presiune.

## 8 Racordați electric aparatul de curățat cu înaltă presiune

### 8.1 Racordați electric aparatul de curățat cu înaltă presiune

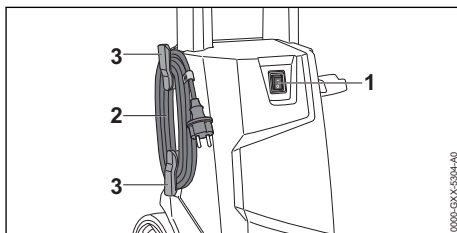

- ▶ Aduceți comutatorul basculant (1) în poziția 0.
- ▶ Demontați conducta de racord (2) de pe suporturi (3).
- ▶ Introduceți ștecărul cablului de conectare (2) într-o priză instalată în mod corespunzător.

## 9 Pornirea și oprire aparatului de curățat cu presiune înaltă.

### 9.1 Pornirea curățătorului de mare presiune

Atunci când curățătorul de mare presiune este pornit, în situația în care există o rețea inadecvată, pot apărea fluctuații de tensiune. Fluctuațiile de tensiune pot afecta alți consumatori conectați.

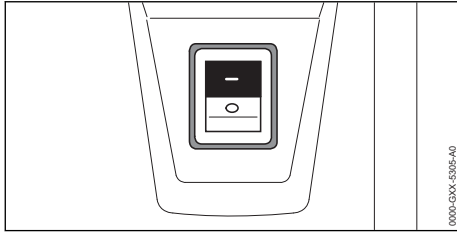

- ▶ Reglați comutatorul basculant în poziția I.

## 9.2 Opriți aparatul de curățat cu înaltă presiune

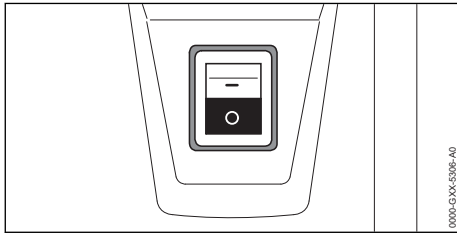

- ▶ Fixați comutatorul basculant în poziția 0.

# 10 Lucrul cu aparatul de curățat cu înaltă presiune

## 10.1 Ținerea și manevrarea pistolului de stropit

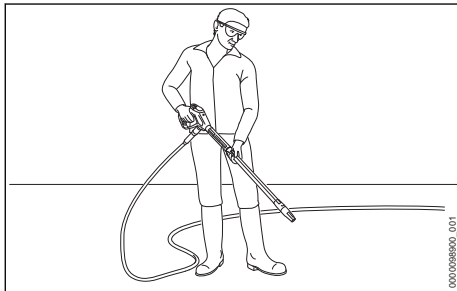

- ▶ Țineți pistolul de stropit cu o mână pe mânerul de operare, astfel încât degetul mare să cuprindă mânerul de operare.
- ▶ Țineți ferm tubul pulverizator cu mâna cealaltă, astfel încât degetul mare să cuprindă tubul pulverizator.
- ▶ Orientați duza către sol.

## 10 Lucrul cu aparatul de curățat cu înaltă presiune

### 10.2 Desfășurați furtunul de înaltă presiune

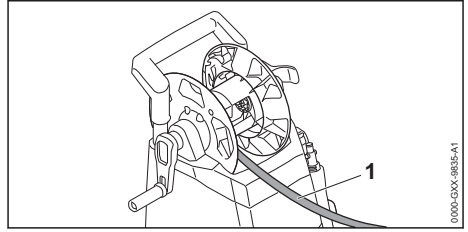

#### ! AVERTISMENT

- Dacă eliberați pârghia pistolului de injecție se produce un recul în furtunul de înaltă presiune. Furtunul de înaltă presiune se dilată din cauza reculului. Dacă furtunul de înaltă presiune nu este desfășurat complet de pe tamburul de furtun, furtunul de înaltă presiune nu mai are spațiu de dilatare și este posibilă deteriorarea acestuia. Este posibilă eliberarea necontrolată a apei cu înaltă presiune în mediul înconjurător. Risc de rănire gravă a persoanelor și de pagube materiale.
  - ▶ Desfășurați complet furtunul de înaltă presiune.

- ▶ Desfășurați complet furtunul de înaltă presiune (1).

### 10.3 Apăsarea și blocarea manetei pistolului de stropit

#### Apăsarea manetei pistolului de stropit

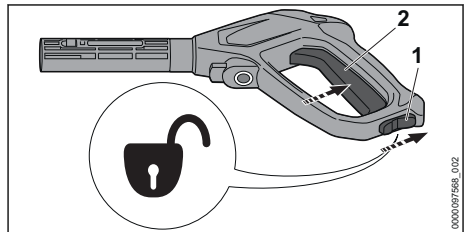

- ▶ Reglați maneta de fixare (1) în poziția ⚔.
- ▶ Apăsăți maneta (2) și mențineți-o apăsată. Pompa de înaltă presiune pornește automat și apa este evacuată din duză.

### Blocarea manetei pistolului de stropit

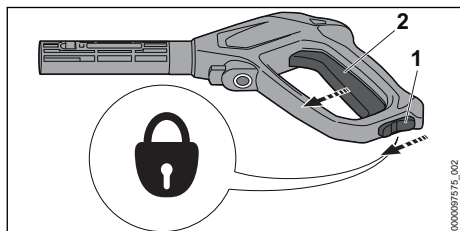

- ▶ Eliberați maneta (2).  
Pompa de înaltă presiune se oprește în mod automat și apa nu mai curge din duză. Curățătorul de mare presiune este în continuare conectat.
- ▶ Reglați maneta de fixare (1) în poziția  $\emptyset$ .

### 10.4 Reglarea presiunii de lucru

În funcție de modul de folosire, pot fi reglate 3 trepte de putere. LED-urile „TREAPTĂ DE PUTERE” indică treapta de putere reglată. Cu cât este mai înaltă treapta de putere, cu atât mai înaltă este presiunea de lucru.

Se poate lucra cu o presiune de lucru ridicată atunci când trebuie îndreptate urmele de murdărie persistente.

Se poate lucra cu o presiune de lucru joasă atunci când trebuie îndepărtate urme de murdărie de pe suprafețe sensibile.

- ▶ Porniți curățătorul de mare presiune.

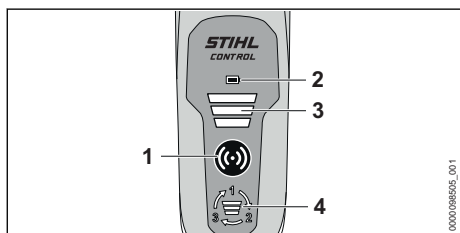

- ▶ Apăsați tasta de activare (1).  
Tasta de activare (1), LED-ul „INDICATOR DE BATERIE” (2) și LED-ul „TREAPTĂ DE PUTERE” (3) luminează verde: presiunea de lucru poate fi reglată.
- ▶ Apăsați butonul (2).
- ▶ Este reglată următoarea treaptă de putere. După a treia treaptă de putere urmează din nou prima treaptă de putere.
- ▶ Apăsați butonul (4) de mai multe ori, până când este reglată treapta de putere dorită

Câmpul de operare se oprește automat după 5 minute, după ce curățătorul de mare presiune este oprit.

### 10.5 Curățarea

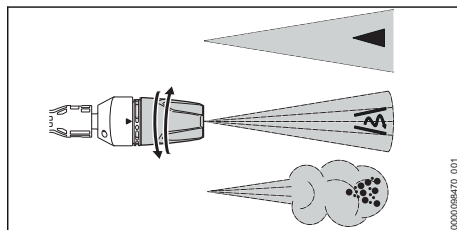

Duza 3 în 1 poate fi reglată în funcție de modul de folosire:

- Duza cu jet plat este adecvată pentru curățarea urmelor de murdărie medii și ușoare.
- Duza cu rotor este adecvată pentru curățarea murdăriei persistente de pe suprafețe care nu sunt sensibile.
- Duza de pulverizare este adecvată pentru curățarea cu detergent.
  - ▶ Înainte de efectuarea curățării, orientați jetul de apă către o suprafață puțin vizibilă și verificați dacă aceasta este deteriorată.
  - ▶ Distanța duzei față de suprafața de curățat trebuie selectată astfel încât suprafața de curățat să nu fie deteriorată.
  - ▶ Reglați duza 3 în 1 astfel încât suprafața de curățat să nu fie deteriorată.
  - ▶ Ajustați duza 3 în 1 doar atunci când maneta pistolului de stropire nu este apăsată.

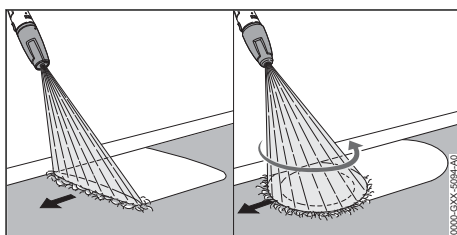



- ▶ Deplasați dispozitivul de stropit uniform de-a lungul suprafeței de curățat.
- ▶ Deplasați-l încet înainte, într-un mod controlat.

### 10.6 Utilizarea agenților de curățare

Detergenții pot amplifica randamentul de curățare al apei.

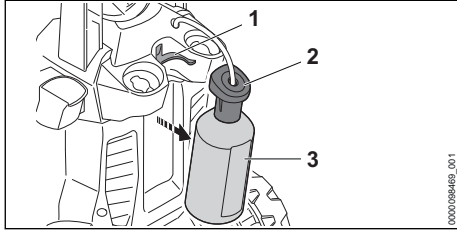
STIHL vă recomandă utilizarea detergenților STIHL.



- ▶ Îndepărtați sticla de detergent (3).
- ▶ Deșurubați capacul (2).
- ▶ Dozați și utilizați detergenții conform indicațiilor din manualul de utilizare al detergentului.
- ▶ Așezați capacul pe sticla de detergent (3) și strângeți-l manual.
- ▶ Introduceți sticla de detergent (3) în suportul (1) de la curățătorul de mare presiune.
- ▶ Rotiți duza 3 în 1 în poziția  și reglați cea mai mare treaptă de putere.

## 11 După lucru

### 11.1 După lucru

- ▶ Dacă a fost utilizat detergent: clățiți cu un curățător de mare presiune.
- ▶ Deconectați curățătorul de mare presiune și scoateți ștecărul din priză.
- ▶ În cazul în care curățătorul de mare presiune este conectat la rețeaua de apă: închideți robinetul de apă.
- ▶ Apăsăți maneta pistolului de stropit. Presiunea apei este diminuată.
- ▶ Blocați maneta pistolului de stropit.
- ▶ Deconectați curățătorul de mare presiune de la sursa de apă.
- ▶ Demontați furtunul de apă.
- ▶ Demontați și curățați duza și tubul pulverizator.
- ▶ Demontați pistolul de stropit și lăsați restul de apă să se scurgă din pistolul de stropit.
- ▶ Curățați curățătorul de mare presiune.

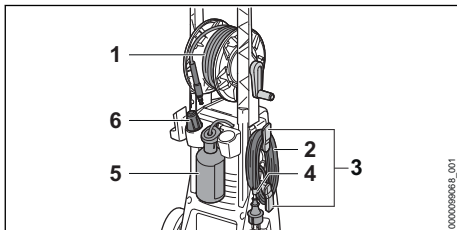

- ▶ Desfășurați furtunul de înaltă presiune (1) distribuit uniform.
- ▶ Înfășurați conducta de racord (2) pe suport (3).

- ▶ Fixați cablul electric (2) cu clema (4).
- ▶ Introduceți sticla de detergent (5).
- ▶ Introduceți duza (6).

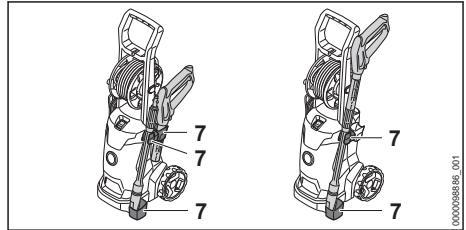

- ▶ Depozitați dispozitivul de stropit în suportul (7) al curățătorului de mare presiune.

### 11.2 Protejați curățătorul cu înaltă presiune cu un agent de protecție la îngheț

Dacă nu este posibil transportul sau depozitarea sigură la îngheț a curățătorului cu înaltă presiune, atunci acesta trebuie protejat cu un agent de protecție la îngheț pe bază de glicol. Agentul de protecție la îngheț împiedică înghețul apei în curățătorul cu înaltă presiune și deteriorarea acestuia.

- ▶ Demontați țeava de jet.
- ▶ Racordați la curățătorul cu înaltă presiune un furtun de apă cât mai scurt posibil. Cu cât este mai scurt furtunul de apă, cu atât este necesar mai puțin agent de protecție la îngheț.
- ▶ Amestecați agentul de protecție la îngheț conform descrierii din instrucțiunile de utilizare ale acestuia.
- ▶ Umpleți agentul de protecție la îngheț într-un recipient curat.
- ▶ Scufundați furtunul de apă în recipientul cu antigel.
- ▶ Apăsăți și mențineți apăsată pârghia pistolului de injecție.
- ▶ Conectați curățătorul cu înaltă presiune.
- ▶ Pârghia pistolului de pulverizat se va menține apăsată până când iese un jet uniform cu anti-igel din pistolul de pulverizat și orientați pistolul de pulverizat spre recipient.
- ▶ Apăsăți de mai multe ori și eliberați pârghia pistolului de pulverizat.
- ▶ Deconectați curățătorul cu înaltă presiune și scoateți prin tragere ștecherul din priză.
- ▶ Demontați pistolul de pulverizat și furtunul de apă și lăsați antigelul să se scurgă în recipient.
- ▶ Antigelul se păstrează sau depozitează conform specificațiilor și ecologic.



## 12 Transportarea

### 12.1 Transportarea curățătorului de mare presiune

- ▶ Deconectați curățătorul de mare presiune și scoateți ștecărul din priză.
- ▶ Goliți recipientul pentru detergent și asigurați-l împotriva răsturnării, căderii și deplasării.

#### Tragerea sau susținerea curățătorului de mare presiune

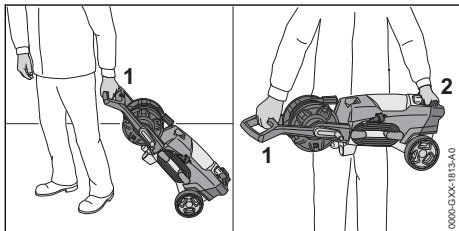

- ▶ Trageți curățătorul de mare presiune de mâner (1).
- ▶ Țineți curățătorul cu înaltă presiune de mâner (1) și de la mânerul de transport (2).

#### Transportarea curățătorului de mare presiune într-un vehicul

- ▶ Asigurați curățătorul de mare presiune împotriva răsturnării și deplasării.
- ▶ În cazul în care curățătorul de mare presiune nu poate fi transportat cu protecție împotriva înghețului: protejați curățătorul de mare presiune cu antifog.

## 13 Stocarea

### 13.1 Depozitarea aparatului de curățat cu înaltă presiune

- ▶ Opriiți aparatul de curățat cu înaltă presiune și scoateți ștecărul din priză.
- ▶ Depozitați aparatul de curățat cu înaltă presiune astfel încât să fie respectate următoarele condiții:
  - Aparatul de curățat cu înaltă presiune este depozitat într-un loc care nu se află la îndemâna copiilor.
  - Aparatul de curățat cu presiune este curat și uscat.
  - Aparatul de curățat cu înaltă presiune este depozitat într-un spațiu închis.
  - Aparatul de curățat cu presiune înaltă este depozitat la o temperatură peste 0°C.
  - În cazul în care aparatul de curățat cu înaltă presiune nu poate fi depozitat sigur la

îngheț: protejați aparatul de curățat cu înaltă presiune cu ajutorul antifogului.

## 14 Curățare

### 14.1 Clătiți curățătorul de înaltă presiune.

Dacă a fost utilizat detergent:

- ▶ Scoateți și goliți sticla de detergent.
- ▶ Eliminați reziduurile de detergent așa cum este descris în instrucțiunile de utilizare ale detergentului.
- ▶ Clătiți sticla de detergent cu apă curată.
- ▶ Introduceți sticla de detergent.
- ▶ Rotiți duza 3 în 1 în poziția  și reglați cea mai mare treaptă de putere.
- ▶ Porniți curățătorul de mare presiune și clătiți cu apă curată timp de aproximativ 30 de secunde.

### 14.2 Curățarea curățătorului de mare presiune și a accesoriilor

- ▶ Deconectați curățătorul de mare presiune și scoateți ștecărul din priză.
- ▶ Curățați curățătorul de mare presiune, furtunul de înaltă presiune, pistolul de stropit și accesoriile cu o lavetă umedă.
- ▶ Curățați ștuțurile și cuplajele curățătorului de mare presiune, furtunul de înaltă presiune și conexiunile pistolului de stropit cu o lavetă umedă.
- ▶ Fantele de ventilație se curăță cu o pensulă.

### 14.3 Curățarea duzei și a tubului pulverizator

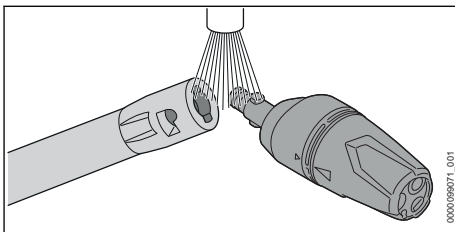

- ▶ Curățați duza și tubul pulverizator sub jet de apă și uscați-le cu o lavetă.

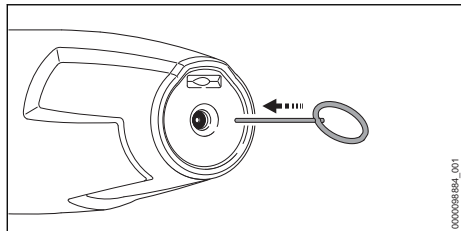

- ▶ În cazul în care duza este înfundată: curățați duza cu un ac de curățat.

#### 14.4 Curățarea sitei de admisie a apei

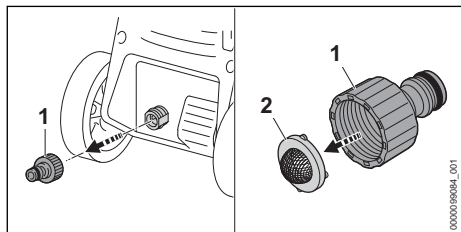

- ▶ Deșurubați ștuțul (1) racordului de apă.
- ▶ Îndepărtați sita de alimentare cu apă (2) de pe ștuțuri.
- ▶ Spălați sita de alimentare cu apă (2) sub apă curgătoare.
- ▶ Instalați sita de alimentare cu apă (2) pe ștuțuri.
- ▶ Înșurubați ștuțul (1) și strângeți manual.

#### 14.5 Curățarea filtrului de apă

Filtrul de apă trebuie să fie demontat pentru a fi curățat.

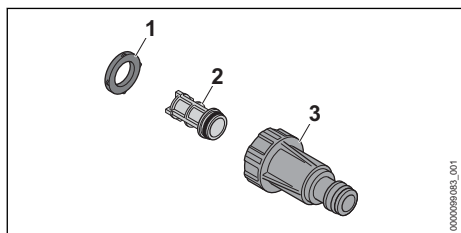

### 17 Depanare

#### 17.1 Remedierea defecțiunilor curățătorului de mare presiune

Defecțiunea	Cauza	Remediere
Curățătorul de mare presiune nu pornește, cu toate că se apasă	Ștecărul cablului electric sau al cablului prelungitor nu este introdus.	▶ Introduceți în priză ștecherul cablului electric sau al cablului prelungitor.

- ▶ Îndepărtați garnitura (1) din carcasa filtrului (3).
- ▶ Îndepărtați filtrul (2) din carcasa filtrului (3).
- ▶ Clățiți garnitura (1) și filtrul (2) sub jet de apă.
- ▶ Ungeți garnitura (1) cu grăsime pentru armături.
- ▶ Reasamblați filtrul de apă.

### 15 Întreținere

#### 15.1 Intervale de întreținere

Intervalele de întreținere se vor stabili în funcție de condițiile de mediu și condițiile de lucru. STIHL vă recomandă următoarele intervale de întreținere:

lunar:







- ▶ Curățarea sitei de admisie apă.

### 16 Reparare

#### 16.1 Reparați aparatul de curățat cu înaltă presiune

Utilizatorul nu poate repara singur aparatul de curățat cu înaltă presiune și accesoriile.

- ▶ Dacă aparatul de curățat cu înaltă presiune sau accesoriile s-au deteriorat: nu folosiți aparatul de curățat cu înaltă presiune sau accesoriile și apelați la un distribuitor STIHL.

Defecțiunea	Cauza	Remediere
maneta pistolului de stropit.	Întrerupătorul de protecție al cablului (siguranța) sau comutatorul de protecție împotriva curenților vagabonzi s-a declanșat. Circuitul electric este suprasolicitat electric sau defect.	<ul style="list-style-type: none"> <li>▶ Depistați cauza declanșării și remediați-o. Introduceți întrerupătorul de protecție al cablului (siguranța) sau comutatorul de protecție împotriva curenților vagabonzi.</li> <li>▶ Oprii restul consumatorilor electrici conectați la același circuit electric.</li> </ul>
	Priza are o siguranță prea slabă.	▶ Ștecărul cablului electric se introduce într-o priză cu siguranță corectă,  18.1.
	Cablul prelungitor are o secțiune transversală greșită.	▶ Folosiți un cablu prelungitor cu o secțiune transversală suficientă,  18.2
	Cablul prelungitor este prea lung.	▶ Folosiți un cablu prelungitor cu o lungime corectă,  18.2
	Electromotorul este prea cald.	<ul style="list-style-type: none"> <li>▶ Lăsați curățătorul de mare presiune să se răcească timp de 5 minute.</li> <li>▶ Curățați duza.</li> </ul>
La punerea în funcțiune, curățătorul de mare presiune nu pornește. Electromotorul produce un zgomot de huruit.	Tensiunea de rețea este prea mică.	<ul style="list-style-type: none"> <li>▶ Apăsăți maneta pistolului de stropit, mențineți-o apăsată și porniți curățătorul de mare presiune.</li> <li>▶ Oprii restul consumatorilor electrici conectați la același circuit electric.</li> </ul>
	Cablul prelungitor are o secțiune transversală greșită.	▶ Folosiți un cablu prelungitor cu o secțiune transversală suficientă,  18.2
	Cablul prelungitor este prea lung.	▶ Folosiți un cablu prelungitor cu o lungime corectă,  18.2
În timpul funcționării, curățătorul de mare presiune se oprește.	Ștecherul cablului electric sau al cablului prelungitor a fost scos din priză.	▶ Introduceți în priză ștecherul cablului electric sau al cablului prelungitor.
	Întrerupătorul de protecție al cablului (siguranța) sau comutatorul de protecție împotriva curenților vagabonzi s-a declanșat. Circuitul electric este suprasolicitat electric sau defect.	<ul style="list-style-type: none"> <li>▶ Depistați cauza declanșării și remediați-o. Introduceți întrerupătorul de protecție al cablului (siguranța) sau comutatorul de protecție împotriva curenților vagabonzi.</li> <li>▶ Oprii restul consumatorilor electrici conectați la același circuit electric.</li> </ul>
	Priza are o siguranță prea slabă.	▶ Ștecărul cablului electric se introduce într-o priză cu siguranță corectă,  18.1.
	Electromotorul este prea cald.	<ul style="list-style-type: none"> <li>▶ Lăsați curățătorul de mare presiune să se răcească timp de 5 minute.</li> <li>▶ Curățați duza.</li> </ul>
Pompa de înaltă presiune pornește și se oprește în mod repetat, fără a fi apăsată maneta pistolului de stropit.	Pompa de înaltă presiune, furtunul de înaltă presiune sau dispozitivul de stropit sunt neetanșe.	▶ Solicitați verificarea curățătorului de mare presiune de către un distribuitor STIHL.
Presiunea de lucru oscilează sau scade.	Cantitatea de apă disponibilă este insuficientă.	<ul style="list-style-type: none"> <li>▶ Deschideți complet robinetul de apă.</li> <li>▶ Asigurați-vă că este disponibilă o cantitate de apă suficientă.</li> </ul>
	Duza este înfundată.	▶ Curățați duza.

Defecțiunea	Cauza	Remediere
	Sita de admisie a apei sau filtrul de apă sunt înfundate.	▶ Curățați sita de admisie a apei și filtrul de apă.
	Pompa de înaltă presiune, furtunul de înaltă presiune sau dispozitivul de stropit sunt neetanșe sau defecte.	▶ Solicitați verificarea curățătorului de mare presiune de către un distribuitor STIHL.
Jetul de apă are o formă modificată.	Duza este înfundată.	▶ Curățați duza.
	Duza este uzată.	▶ Înlocuiți duza.
Detergentul nu este aspirat.	Sticla de detergent este goală.	▶ Umpleți sticla de detergent cu detergent.
	Filtrul din sticla de detergent este murdar.	▶ Clățiți filtrul sub jet de apă.
Îmbinarea curățătorului de mare presiune, a furtunului de înaltă presiune, a pistolului de stropit sau a tubului pulverizator se realizează cu dificultate.	Garniturile îmbinărilor nu sunt unse.	▶ Ungeți garniturile.  17.2
LED-ul „INDICATOR DE BATERIE” luminează roșu.	Bateriile din câmpul de operare sunt goale.	▶ Introduceți baterii noi în câmpul de operare.
Tasta de activare luminează verde.	Conexiunea dintre curățătorul de mare presiune și câmpul de operare nu mai există.	▶ Deconectați curățătorul de mare presiune. ▶ Reduceți distanța dintre pistolul de stropire și curățătorul de mare presiune. ▶ Porniți curățătorul de mare presiune și câmpul de operare.

## 17.2 Ungerea garniturilor

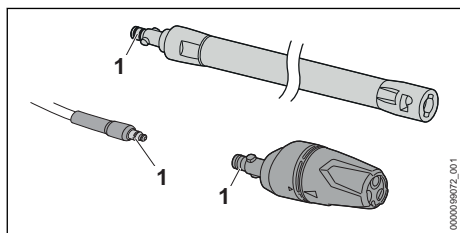

- ▶ Lubrifiați garniturile (1) cu vaselină pentru armături.

## 18 Date tehnice

### 18.1 Curățător de mare presiune STIHL RE 100.0 PLUS CONTROL

#### Model 220 V - 230 V / 50 Hz

- Siguranță (Caracteristică „C” sau „K”): 10 A
- Putere consumată: 2,1 kW
- Impedanță de rețea maximă admisă: 0,38 Ohm

- Clasă de protecție electrică: II
- Tip de protecție electrică: IPX5
- Presiune de lucru (p): 11 MPa (110 bar)
- Presiune maximă admisă (p max.): 15 MPa (150 bar)
- Presiune maximă de admisie a apei (p in max.): 1 MPa (10 bar)
- Debitul maxim al apei (Q max.): 7,6 l/min (450 l/h)
- Debit minim al apei (Q min): 5,8 l/min (350 l/h)
- Înălțime maximă de aspirație: 0,5 m
- Temperatura maximă a apei în regimul de presiune (t in max): 40 °C
- Temperatură maximă a apei în regimul de aspirație: 20 °C
- Dimensiuni
  - Lungime: 340 mm
  - Lățime: 320 mm
  - Înălțime: 880 mm
- Lungimea furtunului de înaltă presiune: 7 m
- Greutate (m) cu dispozitiv de pulverizare montat: 9 kg
- Baterii admise: baterii AAA ALCALINE (Mărime IEC LR03)
- Banda de frecvență: bandă ISM 2,4 GHz

- Putere de transmisie maximă reflectată:  
13 mW
- Raza de acoperire a semnalului: aprox. 16 m.  
Puterea semnalului depinde de condițiile  
ambientale și de terminalul mobil.

Datele aferente presiunii sunt măsurate la o presiune de admisie de 0,3 MPa (3 bar).

## 18.2 Cabluri prelungitoare

Când se folosește un cablu prelungitor, acesta trebuie să aibă un conductor de protecție și firele sale trebuie să aibă minim următoarele secțiuni transversale, în funcție de tensiune și de lungimea cablului:

**Dacă tensiunea nominală de pe plăcuța de identificare este între 220 V și 240 V:**

- Lungimea cablului până la 20 m: AWG 15 / 1,5 mm<sup>2</sup>
- Lungimea cablului 20 m până la 50 m: AWG 13 / 2,5 mm<sup>2</sup>

**Dacă tensiunea nominală de pe plăcuța de identificare este între 100 V și 127 V:**

- Lungimea cablului până la 10 m: AWG 14 / 2,0 mm<sup>2</sup>
- Lungimea cablului 10 m până la 30 m: AWG 12 / 3,5 mm<sup>2</sup>

## 18.3 Nivelurile de zgomot și vibrații

Valoarea K pentru nivelul presiunii acustice este 2 dB(A). Valoarea K pentru nivelul de putere acustică este 2 dB(A). Valoarea K pentru valorile de vibrație este 2 m/s<sup>2</sup>.

- Nivel presiune acustică L<sub>pA</sub> măsurat conform EN 60335-2-79: 80 dB(A)
- Nivel putere acustică L<sub>wA</sub> măsurat conform EN 60335-2-79: 89 dB(A)
- Valoarea vibrațiilor a<sub>h</sub> măsurată conform EN 60335-2-79, duză plată: ≤ 2,5 m/s<sup>2</sup>.

Informații referitoare la conformitatea cu Directiva pentru vibrații 2002/44/CE sunt disponibile la [www.stihl.com/vib](http://www.stihl.com/vib).

## 18.4 REACH

REACH este Regulamentul european referitor la înregistrarea, evaluarea și autorizarea substanțelor chimice.

Informații referitoare la conformarea Regulamentului REACH sunt date la [www.stihl.com/reach](http://www.stihl.com/reach).

## 19 Piese de schimb și accesorii

### 19.1 Piese de schimb și accesorii

**STIHL** Aceste simboluri identifică piesele de schimb originale STIHL și accesorii originale STIHL.

STIHL recomandă folosirea pieselor de schimb originale STIHL și a accesoriiilor originale STIHL.

Piesele de schimb și accesoriiile altor producători nu pot fi evaluate de STIHL referitor la fiabilitate, siguranță și potrivire în pofida monitorizării continue a pieței, iar STIHL nu poate recomanda utilizarea acestora.

Piesele de schimb și accesoriiile originale STIHL se pot procura de la un distribuitor STIHL.

## 20 Eliminare

### 20.1 Eliminarea curățătorului de mare presiune

Informațiile referitoare la eliminare pot fi obținute din partea administrației locale sau din partea unui distribuitor STIHL.

O eliminare necorespunzătoare poate dăuna sănătății și mediului.

- ▶ Produsele STIHL și ambalajul acestora trebuie livrate pentru reciclare la un centru de colectare adecvat, conform prevederilor locale.
- ▶ Nu eliminați împreună cu gunoiul menajer.

## 21 Declarație de conformitate EU

### 21.1 Curățător de mare presiune STIHL RE 100.0 PLUS CONTROL

ANDREAS STIHL AG & Co. KG  
Badstraße 115  
D-71336 Waiblingen

Germania

declară cu propria răspundere, că

- Tip constructiv: curățător de mare presiune
- Marca: STIHL
- Tip: RE 100.0 PLUS CONTROL
- Număr identificator de serie: RE02

este conform cu cerințele Directivelor relevante 2011/65/UE, 2006/42/CE, 2014/30/UE, 2014/53/UE și a fost dezvoltat și fabricat în conformitate cu versiunile diverselor standarde aplicabile la respectivele date de producție:

EN 60335-1, EN 60335-2-79, EN 55014-1, EN 55014-2, EN 61000-3-2, EN 61000-3-3, EN 62233, EN 62368-1, EN 300 440, EN 301 489-1, EN 301 489-3.

Pentru determinarea nivelului de putere acustică măsurat și garantat s-a procedat conform directivei 2000/14/CE, Anexa V, cu aplicarea normei ISO 3744.

- Nivel măsurat al puterii sunetului: 89 dB(A)
- Nivel garantat al puterii sunetului: 91 dB(A)

Documentele tehnice sunt păstrate de Departamentul de autorizare produse al ANDREAS STIHL AG & Co. KG.

Anul de producție, țara producătoare și numărul de utilaj sunt specificate pe curățătorul de mare presiune.

Waiblingen, 20.07.2021

ANDREAS STIHL AG & Co. KG



reprezentat de

Dr. Jürgen Hoffmann, șef de departament pentru aprobarea produselor, regulamentele privind produsele

## 22 Declarația de conformitate UKCA

### 22.1 Curățător de mare presiune STIHL RE 100.0 PLUS CONTROL

**UK  
CA**

ANDREAS STIHL AG & Co. KG  
Badstraße 115  
D-71336 Waiblingen  
Germania

declară cu propria răspundere, că

- Tip constructiv: curățător de mare presiune
- Marca: STIHL
- Tip: RE 100.0 PLUS CONTROL
- Număr identificator de serie: RE02

este conform cu cerințele Regulamentelor UK The Restriction of the Use of Certain Hazardous Substances in Electrical and Electronic Equipment Regulations 2012, Supply of Machinery

(Safety) Regulations 2008, Electromagnetic Compatibility Regulations 2016 și Radio Equipment Regulations 2017 relevante și a fost creat și produs în conformitate cu versiunile următoarelor standarde aplicabile la respectivele date de producție: EN 60335-1, EN 60335-2-79, EN 55014-1, EN 55014-2, EN 61000-3-2, EN 61000-3-3, EN 62233, EN 62368-1, EN 300 440, EN 301 489-1, EN 301 489-3.

Pentru determinarea nivelului de putere sonoră măsurat și garantat s-a procedat conform directivei din Regatul Unit Noise Emission in the Environment by Equipment for use Outdoors Regulations 2001, Schedule 8, cu aplicarea normei ISO 3744.

- Nivel măsurat al puterii sunetului: 89 dB(A)
- Nivel garantat al puterii sunetului: 91 dB(A)

Documentele tehnice sunt păstrate de ANDREAS STIHL AG & Co. KG.

Anul de producție, țara producătoare și numărul de utilaj sunt specificate pe curățătorul de mare presiune.

Waiblingen, 20.07.2021

ANDREAS STIHL AG & Co. KG



reprezentat de

Dr. Jürgen Hoffmann, șef de departament pentru aprobarea produselor, regulamentele privind produsele



[www.stihl.com](http://www.stihl.com)



0458-004-9821-B



0458-004-9821-B